

Pre prevádzkovateľa

Návod na obsluhu



ecoTEC plus

VU, VUW, VUI ..6/5-5

SK

Vydavateľ/Výrobca

Vaillant GmbH

Berghauser Str. 40 ■ D-42859 Remscheid

Tel. +49 21 91 18-0 ■ Fax +49 21 91 18-2810

info@vaillant.de ■ www.vaillant.de

 **Vaillant**

# Obsah

<b>Obsah</b>	<b>9</b>	<b>Záruka a zákaznický servis.....</b>	<b>11</b>
	9.1	Záruka.....	11
	9.2	Zákaznický servis .....	11
		<b>Príloha .....</b>	<b>12</b>
	<b>A</b>	<b>Úroveň prevádzkovateľa – prehľad .....</b>	<b>12</b>
	<b>B</b>	<b>Kódy stavov – prehľad.....</b>	<b>12</b>
	<b>C</b>	<b>Odstránenie porúch .....</b>	<b>13</b>
<b>1</b>	<b>Bezpečnosť.....</b>	<b>3</b>	
1.1	Výstražné upozornenia vzťahujúce sa na činnosť .....	3	
1.2	Použitie podľa určenia .....	3	
1.3	Všeobecné bezpečnostné upozornenia .....	3	
<b>2</b>	<b>Pokyny k dokumentácii .....</b>	<b>5</b>	
2.1	Dodržiavanie súvisiacich podkladov .....	5	
2.2	Uschovanie podkladov .....	5	
2.3	Platnosť návodu .....	5	
<b>3</b>	<b>Opis výrobku .....</b>	<b>5</b>	
3.1	Konštrukcia výrobku .....	5	
3.2	Ovládacie prvky .....	5	
3.3	Zobrazované symboly.....	6	
3.4	Údaje na typovom štítku .....	6	
3.5	Sériové číslo .....	6	
3.6	Označenie CE.....	6	
<b>4</b>	<b>Prevádzka .....</b>	<b>6</b>	
4.1	Koncept obsluhy .....	6	
4.2	Základné zobrazenie .....	7	
4.3	Zobrazenie menu.....	7	
4.4	Úrovne zobrazenia a obsluhy .....	7	
4.5	Skriňový kryt .....	7	
4.6	Otvorenie uzatváracích zariadení .....	7	
4.7	Uvedenie výrobku do prevádzky .....	7	
4.8	Zapnutie výrobku .....	7	
4.9	Nastavenie jazyka.....	8	
4.10	Nastavenie teploty na výstupe vykurovania .....	8	
4.11	Nastavenie teploty teplej vody.....	8	
4.12	Zapnutie a vypnutie komfortnej prevádzky .....	8	
4.13	Aktivovanie zásobníka s plnením po vrstvách.....	8	
4.14	Nastavenie požadovanej teploty zásobníka .....	9	
4.15	Vypnutie funkcií výrobku.....	9	
4.16	Zabezpečenie správneho plniaceho tlaku vykurovacieho systému .....	9	
4.17	Ochrana vykurovacieho systému pred mrazom.....	10	
<b>5</b>	<b>Odstránenie porúch .....</b>	<b>10</b>	
5.1	Rozpoznanie a odstránenie porúch.....	10	
5.2	Vyvolanie kódov stavu (Live Monitor).....	10	
<b>6</b>	<b>Starostlivosť a údržba .....</b>	<b>10</b>	
6.1	Údržba .....	10	
6.2	Ošetrovanie výrobku.....	10	
6.3	Čítanie hlásení o údržbe.....	10	
6.4	Kontrola odtokového vedenia kondenzátu a odtokového lievika .....	11	
<b>7</b>	<b>Vyradenie z prevádzky.....</b>	<b>11</b>	
7.1	Dočasné vyradenie výrobku z prevádzky .....	11	
7.2	Definitívne vyradenie výrobku z prevádzky .....	11	
<b>8</b>	<b>Recyklácia a likvidácia .....</b>	<b>11</b>	



## 1 Bezpečnosť

### 1.1 Výstražné upozornenia vzťahujúce sa na činnosť

#### Klasifikácia výstražných upozornení vzťahujúcich sa na činnosť

Výstražné upozornenia vzťahujúce sa na činnosť sú označené výstražným znakom a signálnymi slovami vzhľadom na stupeň možného nebezpečenstva:

#### Výstražný znak a signálne slovo



##### Nebezpečenstvo!

bezprostredné ohrozenie života alebo nebezpečenstvo ťažkých poranení osôb



##### Nebezpečenstvo!

nebezpečenstvo ohrozenia života zásahom elektrickým prúdom



##### Výstraha!

nebezpečenstvo ľahkých poranení osôb



##### Pozor!

riziko vzniku vecných škôd alebo škôd na životnom prostredí

### 1.2 Použitie podľa určenia

Pri neodbornom používaní alebo používaní v rozpore s určením môžu vzniknúť nebezpečenstvá poranenia alebo ohrozenia života používateľa alebo tretích osôb, resp. poškodenia výrobku a iných vecných hodnôt.

Výrobok je určený ako zdroj tepla pre uzatvorené systémy ústredného kúrenia a na ohrev teplej vody.

Použitie podľa určenia zahŕňa:

- dodržiavanie príslušných návodov na obsluhu výrobku a tiež všetkých ostatných komponentov systému
- dodržiavanie všetkých podmienok inšpekcie a údržby uvedených v návodoch.

Tento výrobok môžu používať deti od veku 8 rokov a okrem toho aj osoby so zníženými fyzickými, sensorickými alebo mentálnymi schopnosťami alebo s nedostatkom skúseností a vedomostí, len ak sú pod dozorom alebo ak boli poučené ohľadne bezpečného používania výrobku a porozumeli nebezpečenstvám, ktoré z používania vyplývajú. Deti

sa s výrobkom nesmú hrať. Čistenie a užívateľská údržba sa nesmú vykonávať deťmi bez dozoru.

Iné použitie, ako použitie opísané v predložennom návode alebo použitie, ktoré presahuje rámec tu opísaného použitia, sa považuje za použitie v rozpore s určením. Za použitie v rozpore s určením sa považuje aj každé bezprostredné komerčné a priemyselné použitie.

#### Pozor!

Akékoľvek zneužitie je zakázané.

### 1.3 Všeobecné bezpečnostné upozornenia

#### 1.3.1 Inštalácia iba servisným pracovníkom

Inštaláciu, inšpekciu, údržbu a opravu výrobku, ako aj nastavenia plynu smie vykonávať iba servisný pracovník.

#### 1.3.2 Nebezpečenstvo spôsobené chybnou obsluhou

Chybnou obsluhou môžete ohroziť samých seba a iné osoby a zapríčiniť vznik hmotných škôd.

- ▶ Starostlivo si prečítajte predkladaný návod a všetky súvisiace platné podklady, najmä kapitolu „Bezpečnosť“ a výstražné upozornenia.
- ▶ Vykonávajte iba také činnosti, ku ktorým vás vedie predložený návod na použitie.

#### 1.3.3 Nebezpečenstvo ohrozenia života v dôsledku unikajúceho plynu

Pri zápachu plynu v budovách:

- ▶ Vyhýbajte sa priestorom so zápachom plynu.
- ▶ Ak je to možné, otvorte doširoka dvere a okná a postarajte sa o prievan.
- ▶ Vyhýbajte sa otvoreným plameňom (napr. zapaľovač, zápalky).
- ▶ Nefajčite.
- ▶ Neovládajte elektrické spínače, zástrčky, zvončeky, telefóny a iné hlasové zariadenia v budove.
- ▶ Zatvorte uzatváracie zariadenie plynomeru alebo hlavné uzatváracie zariadenie.
- ▶ Ak je to možné, zatvorte plynový uzatvárací kohút na výrobku.

## 1 Bezpečnosť



- ▶ Obyvateľov domu varujte volaním a klopaním.
- ▶ Bezodkladne opustite budovu a zabráňte vstupu tretích osôb.
- ▶ Hneď ako budete mimo budovu, upovedomte políciu a hasičov.
- ▶ Upovedomte pohotovostnú službu plynárskeho podniku z telefónnej prípojky mimo budovy.

### 1.3.4 Nebezpečenstvo ohrozenia života v dôsledku zablokovaného alebo netesného vedenia odvodu spalín

Pri zápachu spalín v budovách:

- ▶ Otvorte doširoka dvere a okná a postarajte sa o prievan.
- ▶ Vypnite výrobok.
- ▶ Upovedomte servisného pracovníka.

### 1.3.5 Nebezpečenstvo ohrozenia života výbušnými a zápalnými látkami

- ▶ Výbušné a zápalné látky (napr. benzín, papier, farby) nepoužívajte ani neskladujte v priestore inštalácie výrobku.

### 1.3.6 Riziko ohrozenia života vyvolané zmenami na výrobku alebo v okolí výrobku

- ▶ V žiadnom prípade neodstraňujte, nepremosťujte ani neblokujte bezpečnostné zariadenia.
- ▶ Nemanipulujte s bezpečnostnými zariadeniami.
- ▶ Neničte ani neodstraňujte plomby z konštrukčných dielov.
- ▶ Nevykonávajte žiadne zmeny:
  - na výrobku,
  - na prívodoch plynu, privádzaného vzduchu, vody a elektrického prúdu,
  - na celom zariadení odvodu spalín,
  - na celom systéme odtoku kondenzátu,
  - na poistnom ventile
  - a odtokových potrubíach
  - na stavebných danostiach, ktoré môžu mať vplyv na prevádzkovú bezpečnosť výrobku.

### 1.3.7 Nebezpečenstvo otravy následkom nedostatočného prívodu spaľovacieho vzduchu

**Podmienky:** Prevádzka závislá od vzduchu v miestnosti

- ▶ Postarajte sa o dostatočný prívod spaľovacieho vzduchu.

### 1.3.8 Riziko poškodenia koróziou, pôsobením nevhodného vzduchu pre spaľovanie a priestorového vzduchu

Spreje, rozpúšťadlá, čistiace prostriedky s obsahom chlóru, farby, lepidlá, amoniakové zlúčeniny, prach a iné môžu viesť ku korózii výrobku a korózii vo vedení vzduchu/spalín.

- ▶ Postarajte sa o to, aby bol prívod spaľovacieho vzduchu vždy bez fluóru, chlóru, síry, prachu atď.
- ▶ Postarajte sa o to, aby sa na mieste inštalácie neskladovali chemické látky.

### 1.3.9 Riziko hmotnej škody spôsobenej mrazom

- ▶ Zabezpečte, aby vykurovací systém ostal počas mrazu v každom prípade v prevádzke a aby sa dostatočne temperovali všetky priestory.
- ▶ Ak nedokážete zabezpečiť prevádzku, potom nechajte vykurovací systém vypustiť servisnému technikovi.

### 1.3.10 Nebezpečenstvo poranenia a riziko vecnej škody v dôsledku neodbornej alebo zanedbanej údržby a opravy

- ▶ Nikdy sa nepokúšajte sami vykonávať údržbové práce ani opravy na vašom výrobku.
- ▶ Poruchy a poškodenia nechajte ihneď odstrániť odborníkom.
- ▶ Dodržiavajte zadané intervaly údržby.



## 2 Pokyny k dokumentácii

### 2.1 Dodržiavanie súvisiacich podkladov

- ▶ Bezpodmienečne dodržiavajte všetky návody na obsluhu, ktoré sú priložené ku komponentom systému.

### 2.2 Uschovanie podkladov

- ▶ Tento návod, ako aj všetky súvisiace podklady uschovajte pre ďalšie použitie.

### 2.3 Platnosť návodu

Tento návod platí výlučne pre:

#### Výrobok – číslo výrobku

VU 146/5-5 (H-INT II) ecoTEC plus	0010021875
VU 206/5-5 (H-INT II) ecoTEC plus	0010021876
VU 256/5-5 (H-INT II) ecoTEC plus	0010021877
VU 356/5-5 (H-INT II) ecoTEC plus	0010021879
VUW 246/5-5 (H-INT II) ecoTEC plus	0010021880
VUI 246/5-5 (H-INT II) ecoTEC plus	0010021882

## 3 Opis výrobku

### 3.1 Konštrukcia výrobku

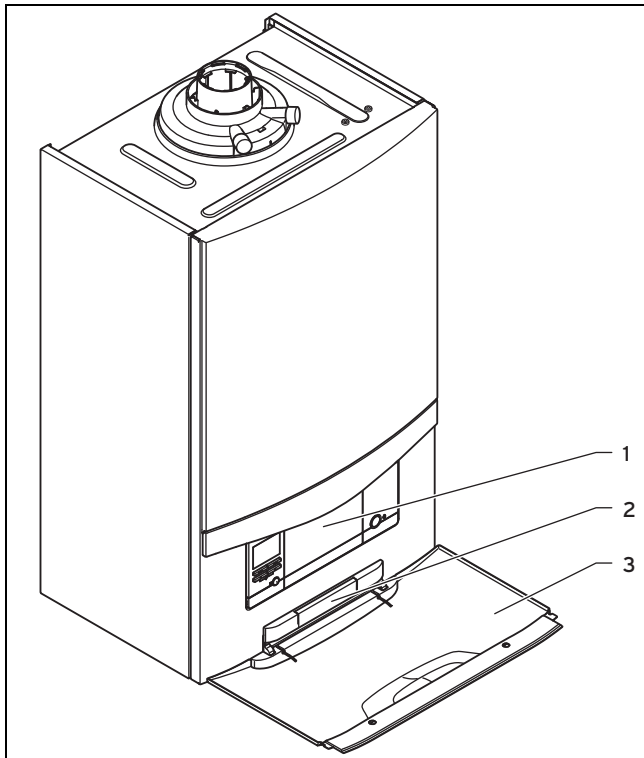

- |  |              |
|--|--------------|
| 1 Ovládacie prvky                            | 3 Čelný kryt |
| 2 Štítok so sériovým číslom na zadnej strane |              |

### 3.2 Ovládacie prvky

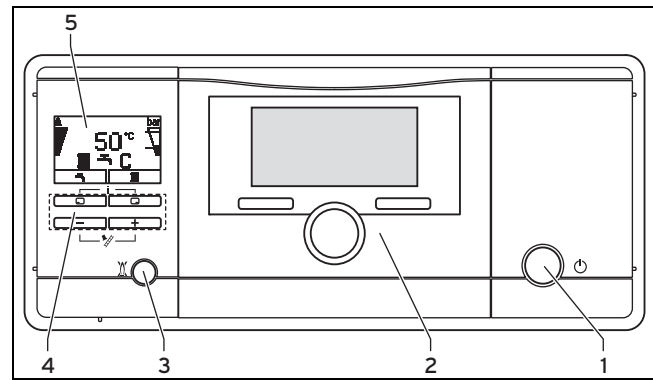

- |  |                                    |
|--|------------------------------------|
| 1 Tlačidlo Zap/Vyp                     | 3 Tlačidlo pre odstránenie poruchy |
| 2 Zabudovaný regulátor (príslušenstvo) | 4 Ovládacích tlačidiel             |
|  | 5 Displej                          |



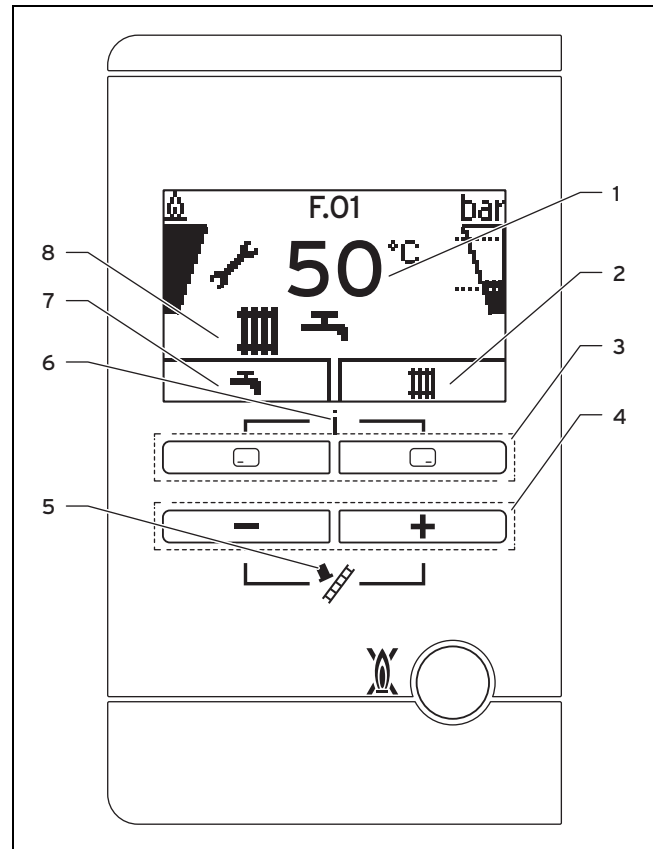





#### 3.2.1 Ovládací panel



- |  |   |
|--|---|
| 1 Aktuálna teplota na výstupe vykurovania, plniaci tlak vykurovacieho systému, druh prevádzky, kód chyby alebo doplňujúce informácie | 4 Tlačidlo $\ominus$ a $\oplus$             |
| 2 Aktuálne obsadenie pravého tlačidla výberu   | 5 Kominárska prevádzka (iba pre kominárov!) |
| 3 Ľavé a pravé tlačidlá výberu   | 6 Prístup do menu pre dodatočné informácie  |
|  | 7 Aktuálne obsadenie ľavého tlačidla výberu |
|  | 8 Aktívny prevádzkový stav                  |

## 4 Prevádzka



### 3.3 Zobrazované symboly

Symbol	Význam	Vysvetlenie
	Riadna prevádzka horáka	Horák zap
	Momentálny plniaci tlak vykurovacieho systému Čiarkované línie označujú prípustný rozsah	<ul style="list-style-type: none"> <li>– permanentne zapnuté: plniaci tlak v prípustnom rozsahu</li> <li>– bliká: plniaci tlak mimo prípustného rozsahu</li> </ul>
	Ohrev teplej vody aktívny	<ul style="list-style-type: none"> <li>– permanentne zapnuté: režim odberu, predtým než sa zapne horák</li> <li>– bliká: horák je zapnutý v režime odberu</li> </ul>
	Vykurovacia prevádzka aktívna	<ul style="list-style-type: none"> <li>– permanentne zap.: požiadavka na teplo – vykurovacia prevádzka</li> <li>– bliká: horák zap. vo vykurovacej prevádzke</li> </ul>
	Komfortná prevádzka je aktívna	<ul style="list-style-type: none"> <li>– permanentne zapnuté: komfortná prevádzka je aktívna</li> <li>– bliká: komfortná prevádzka je aktívna, horák zapnutý</li> </ul>
	Údržba potrebná	Informácie o hlásení o údržbe v časti „Live Monitor“
	Letný režim je aktívny Vykurovacia prevádzka je vypnutá	
	Doba blokovania horáka je aktívna	Na zabránenie častému zapínaniu a vypínaniu (zvyšuje životnosť výrobku).
 F.XX	Porucha vo výrobku	Objaví sa namiesto základného zobrazenia, prípadne zobrazenie vysvetľujúceho stručného textu.

### 3.4 Údaje na typovom štítku

Typový štítok je z výroby umiestnený na spodnej strane výrobku.

Údaj na typovom štítku	Význam
	Prečítajte si návod!
VU...	Vaillant Plynové nástenné vykurovacie zariadenie
VUW...	Vaillant Plynové nástenné vykurovacie zariadenie na vykurovanie a ohrev teplej vody
VUI...	Vaillant Plynové nástenné vykurovacie zariadenie na vykurovanie a prípravu teplej vody so zásobníkom s plnením po vrstvách

Údaj na typovom štítku	Význam
..6/5-5	Výkon – výhrevnosť/generácia výrobku, výbava
ecoTEC plus	Označenie výrobku
2H, G20 – 20 mbar (2,0 kPa)	Skupina plynov z výroby a tlak prípojky plynu
tt/rrrr	Dátum výroby: týždeň/rok
Kat.	Schválené kategórie plynu
Typ	Schválené druhy plynových zariadení
PMS	Prípustný celkový pretlak pri vykurovacej prevádzke
PMW	Prípustný celkový pretlak pri príprave teplej vody
T <sub>max.</sub>	Max. teplota na výstupe
ED 92/42	aktuálna smernica o účinnosti splnená so 4*
V Hz	Sieťové napätie a frekvencia
W	max. elektrický príkon
IP	Krytie
	Vykurovacia prevádzka
	Ohrev teplej vody
P	Oblasť menovitého tepelného výkonu
Q	Oblasť tepelného zaťaženia
D	Menovité množstvo odberu teplej vody
	Čiarový kód so sériovým číslom, 7. až 16. číslica = číslo výrobku

### 3.5 Sériové číslo

Sériové číslo nájdete na štítku, ktorý sa nachádza dole na prednom obložení výrobku v plastovej fľaši.

### 3.6 Označenie CE









Označením CE sa dokumentuje, že výrobky podľa typového štítku spĺňajú základné požiadavky príslušných smerníc.



Vyhlasenie o zhode si môžete prezrieť u výrobcu.

## 4 Prevádzka

### 4.1 Koncept obsluhy

Ovládací prvok	Funkcia
	<ul style="list-style-type: none"> <li>– Nastavenie teploty teplej vody</li> <li>– Zrušenie aktivácie druhu prevádzky</li> <li>– Zrušenie zmeny nastavovacej hodnoty</li> <li>– Prechod o jednu úroveň výberu vyššie</li> </ul>

Ovládací prvok	Funkcia
	<ul style="list-style-type: none"> <li>Nastavenie teploty na výstupe vykurovania</li> <li>Odčítanie tlaku v systéme</li> <li>Aktivácia komfortnej prevádzky</li> <li>Aktivácia druhu prevádzky</li> <li>Potvrdenie nastavovanej hodnoty</li> <li>Prechod o jednu úroveň výberu nižšie</li> </ul>
 +  súčasne	<ul style="list-style-type: none"> <li>Vyvolanie menu</li> </ul>
 alebo 	<ul style="list-style-type: none"> <li>Zníženie alebo zvýšenie nastavovanej hodnoty</li> <li>Skrolovanie záznamov menu</li> </ul>

Aktuálna funkcia tlačidiel  a  sa zobrazuje na displeji.

Nastaviteľné hodnoty sa zobrazujú vždy blikajúc.

Zmenu hodnoty musíte vždy potvrdiť. Až potom sa uloží nové nastavenie. Pomocou  môžete proces kedykoľvek prerušiť.

## 4.2 Základné zobrazenie

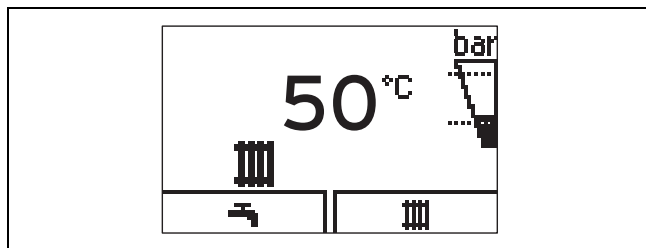

Základné zobrazenie znázorňuje aktuálny stav výrobku. Keď stlačíte tlačidlo výberu, potom sa na displeji zobrazí aktívovaná funkcia.

To, aké funkcie sú k dispozícii, je závislé od toho, či je na výrobok pripojený regulátor.



Do základného zobrazenia sa vrátite tým, že:

- stlačíte  a opustíte tak úroveň výberu
- dlhšie ako 15 minút nestlačíte žiadne tlačidlo.

Keď je prítomné chybové hlásenie, zobrazí sa namiesto základného zobrazenia chybové hlásenie.

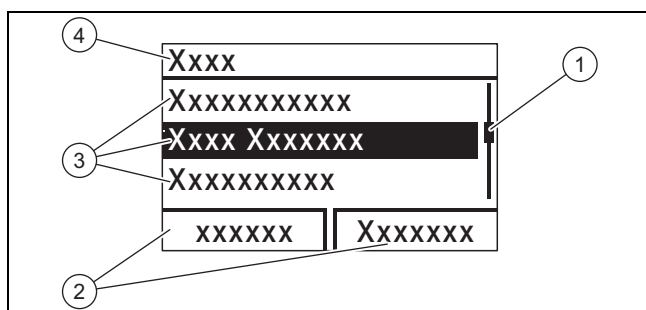
## 4.3 Zobrazenie menu



- |   |  |   |                               |
|---|--|---|-------------------------------|
| 1 | Lišta  | 3 | Položky zoznamu úrovné výberu |
| 2 | Aktuálne obsadenie tlačidiel  a  . | 4 | Názov úrovné výberu           |

Prehľad štruktúry menu nájdete v prílohe.

Úroveň prevádzkovateľa – prehľad (→ strana 12)

## 4.4 Úrovné zobrazenia a obsluhy

Výrobok má dve úrovne obsluhy a zobrazenia.

Na úrovni prevádzkovateľa nájdete informácie a možnosti nastavenia, ktoré budete potrebovať ako prevádzkovateľ.

Úroveň pre servisných pracovníkov je vyhradená pre servisných pracovníkov. Táto je chránená kódom. Iba servisní pracovníci smú meniť nastavenia v úrovni pre servisných pracovníkov.

Úroveň prevádzkovateľa – prehľad (→ strana 12)

## 4.5 Skriňový kryt

Skriňový kryt výrobku podlieha príslušným vykonávacím predpisom.

Ak si pre váš výrobok želáte skriňový kryt, obráťte sa na odbornú servisnú firmu. Výrobok v žiadnom prípade nekrytujte svojpomocne.

## 4.6 Otvorenie uzatváracích zariadení

- Od servisného pracovníka, ktorý výrobok nainštaloval, si nechajte vysvetliť polohu a manipuláciu s uzatváracími zariadeniami.
- Plynový uzatvárací ventil otvorte až na doraz.
- Otvorte servisné ventily vo výstupe a späťoch vykurovacieho systému.

**Podmienky:** Výrobok s integrovanou prípravou teplej vody alebo pripojeným zásobníkom teplej vody

- Otvorte uzatvárací ventil studenej vody.

## 4.7 Uvedenie výrobku do prevádzky

- Výrobok uvádzajte do prevádzky iba vtedy, keď je obal úplne uzatvorený.



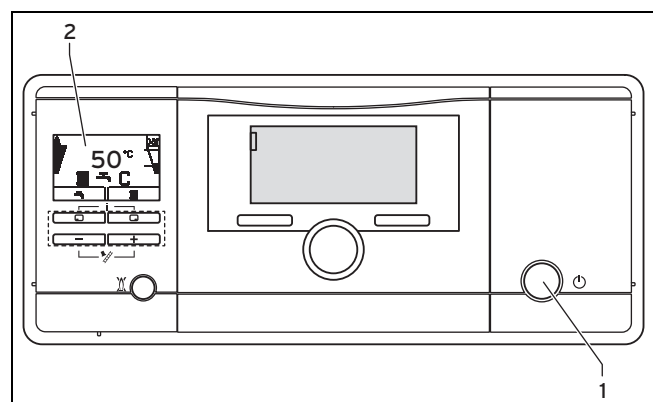





## 4.8 Zapnutie výrobku





- Stlačte tlačidlo Zap/Vyp (1).
  - Na displeji sa zobrazí (2) „Základné zobrazenie“ (→ strana 7).

## 4 Prevádzka

### 4.9 Nastavenie jazyka

1. Stlačte a podržte stlačené  a  súčasne.
2. **Dodatočne** na krátku dobu stlačte .
3. **Podržte stlačené**  a , kým sa na displeji nezobrazí nastavenie jazyka.
4. Požadovaný jazyk zvolíte pomocou  alebo .
5. Potvrdenie vykonajte pomocou .
6. Keď ste nastavili správny jazyk, potom nastavenie potvrdíte ešte raz pomocou .

### 4.10 Nastavenie teploty na výstupe vykurovania



1. Stlačte  ().
  - ◁ Na displeji sa objaví požadovaná hodnota teploty na výstupe vykurovania.



#### Upozornenie

Servisný pracovník pravdepodobne prispôbil maximálne možnú teplotu.

**Podmienky:** Nie je pripojené regulačné zariadenie

- ▶ Pomocou  alebo  nastavte želanú teplotu na výstupe vykurovania.
- ▶ Potvrdenie vykonajte pomocou .

**Podmienky:** Regulačné zariadenie pripojené

- ▶ Na výrobku nastavte maximálne možnú teplotu na výstupe vykurovania.
- ▶ Potvrdenie vykonajte pomocou .
- ▶ Na regulačnom zariadení nastavte teplotu na výstupe vykurovania (→ návod na obsluhu regulačného zariadenia).

### 4.11 Nastavenie teploty teplej vody





#### Výstraha!



#### Nebezpečenstvo obarenia horúcou vodou!

Na ochranu proti legionelám je možné zohriať teplú vodu na stanovenú dobu na viac ako 60 °C.



- ▶ Informujte sa u vášho servisného pracovníka o opatreniach na ochranu proti legionelám, ktoré sa vykonali vo vašom systéme.

1. Stlačte  ().
  - ◁ Na displeji sa zobrazuje nastavená teplota teplej vody blikajúc.

**Podmienky:** Nie je pripojené regulačné zariadenie

- ▶ Teplotu teplej vody zmeníte pomocou  alebo .
- ▶ Potvrdenie vykonajte pomocou .

**Podmienky:** Regulačné zariadenie pripojené

- ▶ Prostredníctvom  nastavte maximálnu možnú teplotu teplej vody na výrobku.
- ▶ Potvrdenie vykonajte pomocou .









- ▶ Na regulačnom zariadení nastavte želanú teplotu teplej vody (→ návod na obsluhu regulačného zariadenia).

### 4.12 Zapnutie a vypnutie komfortnej prevádzky



#### Upozornenie

Komfortná prevádzka dodáva ihneď teplú vodu so želanou teplotou bez toho, že by ste museli čakať počas doby nahrievania.

1. Stlačte  (.
2. Stlačte  ().
  - ◁ Na displeji sa blikajúc zobrazuje **Zapnúť komfort** alebo **Vypnúť komfort**.
3. Aktivujte alebo deaktivujte komfortnú prevádzku pomocou  alebo .
4. Zmenu potvrdíte stlačením .
  - ◁ Ak ste aktivovali komfortnú prevádzku, objaví sa v základnom zobrazení symbol „“. Ak ste deaktivovali komfortnú prevádzku, zhasne v základnom zobrazení symbol „“.

### 4.13 Aktivovanie zásobníka s plnením po vrstvách

**Platnosť:** Výrobok s integrovanou prípravou teplej vody a zásobníkom s plnením po vrstvách

Na aktivovanie dodatočne pripojeného zásobníka s plnením po vrstvách **actoSTOR** musíte zapnúť plnenie zásobníka na vašom výrobku.

- ▶ Na vykonanie tohto úkonu aktivujte komfortnú prevádzku (Komfortná prevádzka (→ strana 8)).
  - ◁ Na displeji sa objaví symbol „“.
- ▶ Nastavte teplotu teplej vody.

**Podmienky:** Plnenie zásobníka zapnuté

- Teplota teplej vody: 50 ... 65 °C



#### Nebezpečenstvo!

#### Nebezpečenstvo obarenia!

Výrobky sú vybavené automatickou funkciou ochrany proti legionelám: ak klesne teplota v zásobníku s plnením po vrstvách na dobu 24 hodín pod úroveň 50 °C, zásobník sa jednorazovo nahreje na 70 °C.

- ▶ Pamätajte na to, že v takom prípade môže byť voda pri odoberaní veľmi horúca.

- ▶ Ak chcete vypnúť funkciu „Ochranu pred legionelami“, opýtajte sa na túto možnosť odborného pracovníka.
- ▶ Ak chcete vypnúť plnenie zásobníka, deaktivujte komfortnú prevádzku, pozrite si časť „Zapnutie a vypnutie komfortnej prevádzky (→ strana 8)“.

**Podmienky:** Plnenie zásobníka vypnuté

- Teplota teplej vody: 35 ... 65 °C

- ◁ Zásobník sa nebude udržiavať na danej teplote. Keď odoberiete vodu, výrobok sa zapne a v tomto prípade pracuje len ako prietokový ohrievač vody.

#### 4.14 Nastavenie požadovanej teploty zásobníka





**Platnosť:** Výrobok s integrovanou prípravou teplej vody a zásobníkom s plnením po vrstvách

**Podmienky:** Tvrdosť vody: > 3,57 mol/m<sup>3</sup>

- ▶ Servisnému pracovníkovi nechajte vykonať primerané opatrenia na ochranu proti legionelám.
- ▶ Požadovanú teplotu zásobníka nastavte na max. 50 °C.





#### 4.15 Vypnutie funkcií výrobu

##### 4.15.1 Vypnutie vykurovacej prevádzky (letný režim)

1. Na vypnutie vykurovacej prevádzky, avšak ponechanie prípravy teplej vody aj naďalej v prevádzke, stlačte  (III).
  - ◁ Na displeji sa objaví hodnota teploty na výstupe vykurovania.
2. Teplotu na výstupe vykurovania nastavte pomocou  na **Vypnúť vykurovanie**.
3. Potvrdenie vykonajte pomocou .
  - ◁ Vykurovacia prevádzka je vypnutá.
  - ◁ Na displeji sa objaví symbol .

##### 4.15.2 Vypnutie ohrevu teplej vody

**Platnosť:** Výrobok s prípravou teplej vody prostredníctvom externého zásobníka teplej vody

1. Na vypnutie plnenia zásobníka a ponechanie fungovania vykurovacej prevádzky stlačte  ().
  - ◁ Na displeji sa zobrazuje nastavená teplota teplej vody blikajúc.
2. Teplotu teplej vody nastavte pomocou  na **Vypnúť vykurovanie**.
3. Potvrdenie vykonajte pomocou .
  - ◁ Ohrev zásobníka je vypnutý.
  - ◁ Aktívna je iba funkcia protimrazovej ochrany pre zásobník.

#### 4.16 Zabezpečenie správneho plniaceho tlaku vykurovacieho systému

##### 4.16.1 Kontrola plniaceho tlaku vykurovacieho systému



###### Upozornenie

Pre bezchybnú prevádzku vykurovacej sústavy musí byť plniaci tlak pri studenej vykurovacej sústave v rozmedzí 0,1 MPa a 0,2 MPa (1,0 bar a 2,0 bar), prípadne medzi dvomi čiarkovanými líniami v stĺpcovom indikátore.

Ak sa vykurovacia sústava tiahne cez niekoľko poschodí, môže byť potrebný vyšší plniaci tlak vykurovacej sústavy. Otázky ohľadom tohto smerujte na servisného pracovníka.

Doplnkovo sa po cca jednej minúte objaví symbol .

Ak plniaci tlak vykurovacieho systému klesne pod hodnotu 0,05 MPa (0,5 bar), výrobok sa vypne. Na displeji sa striedavo zobrazuje chybové hlásenie **F.22** a aktuálny plniaci tlak.

1. Dvakrát stlačte .
  - ◁ Na displeji sa objavia hodnoty aktuálneho plniaceho tlaku, ako aj minimálneho a maximálneho plniaceho tlaku.
2. Prekontrolujte plniaci tlak uvedený na displeji.
 

**1 / 2**  
Tlak systému: 0,1 ... 0,2 MPa (1,0 ... 2,0 bar)  
Plniaci tlak sa nachádza v určenom rozsahu tlaku.

**2 / 2**  
Plniaci tlak: < 0,08 MPa (< 0,80 bar)

  - ▶ Napiňte vykurovací systém. (→ strana 9)
  - ◁ Ak ste doplnili dostatok vykurovacej vody, indikácia po 20 sekundách zhasne sama.

##### 4.16.2 Naplnenie vykurovacieho systému



###### Pozor!

**Riziko vecnej škody v dôsledku silne vápenatej, silne korozívnej vykurovacej vody alebo vykurovacej vody zmiešanej s chemikáliami!**

Nevhodná voda vo vedení poškodzuje tesnenia a membrány, upcháva konštrukčné prvky, cez ktoré prúdi voda vo výrobku a vo vykurovacej sústave a vedie k vzniku hluku.

- ▶ Vykurovací systém plňte iba vhodnou vykurovacou vodou.

1. Opýtajte sa servisného pracovníka, kde sa nachádza plniaci kohút.
2. Otvorte všetky ventily vykurovacích telies (termostatické ventily) vykurovacieho systému.

**Podmienky:** Výrobok len pre vykurovaciu prevádzku

- ▶ Spojte plniaci kohút so zásobovaním vykurovacou vodou tak, ako vám to vysvetlil odborný pracovník.

## 5 Odstránenie porúch

- ▶ Otvorte zásobovanie vykurovacou vodou.
- ▶ Pomaly otvárajte plniaci kohút a doplňujte vodu dovtedy, pokiaľ sa nedosiahne potrebný plniaci tlak.
- ▶ Zatvorte zásobovanie vykurovacou vodou.

**Podmienky:** Výrobok s integrovanou prípravou teplej vody a plniacim zariadením

- ▶ Pomaly otvárajte plniaci kohút na spodnej strane výrobku a doplňujte vodu dovtedy, pokiaľ sa nedosiahne potrebný plniaci tlak.
  - ▶ Zatvorte plniaci kohút.
3. Odvzdušnite všetky vykurovacie telesá.
  4. Prekontrolujte plniaci tlak uvedený na displeji.
  5. V prípade potreby ešte raz doplňte vodu.
  6. Zatvorte plniaci kohút
  7. Prejdite naspäť do základného zobrazenia. (→ strana 7)

### 4.17 Ochrana vykurovacieho systému pred mrazom

#### 4.17.1 Funkcia protimrazovej ochrany



#### Pozor!

#### Riziko hmotných škôd v dôsledku mrazu!

Pretekanie celým vykurovacím systémom nie je možné zaručiť pomocou funkcie protimrazovej ochrany tak, aby diely vykurovacieho systému nemohli zamrznúť a tým sa poškodiť.

- ▶ Zabezpečte, aby počas obdobia mrazu ostal vykurovací systém v prevádzke a aby boli priestory dostatočne temperované aj počas vašej neprítomnosti.



#### Upozornenie

Aby zariadenia na ochranu proti mrazu zostali aktívne, mali by ste výrobok zapínať a vypínať prostredníctvom regulátora, ak je nainštalovaný.

Ak teplota na výstupe vykurovania klesne pri zapnutom tlačidle Zap/Vyp pod 5 °C, potom sa výrobok spustí a ohrieva cirkulujúcu vodu nielen na strane vykurovania, ale aj na strane teplej vody (ak je k dispozícii) na cca 30 °C.

#### 4.17.2 Vyprázdnenie vykurovacieho systému

Pri veľmi dlhých dobách vypnutia sa dá protimrazová ochrana zabezpečiť úplným vyprázdnením vykurovacieho systému a výrobku.



- ▶ Obráťte sa pri tom na autorizovaného servisného pracovníka.

## 5 Odstránenie porúch

### 5.1 Rozpoznanie a odstránenie porúch

- ▶ Ak nastanú poruchy, postupujte podľa tabuľky uvedenej v prílohe.  
Odstránenie porúch (→ strana 13)
- ▶ Ak nemôžete odstrániť poruchu aplikovaním uvedených opatrení, alebo ak nastávajú hlásenia o chybe (F.xx), obráťte sa na servisného pracovníka.

### 5.2 Vyvolanie kódov stavu (Live Monitor)

- ▶ Stlačte súčasne  a .
- Kódy stavov – prehľad (→ strana 12)
- ◁ Na displeji sa zobrazí aktuálny prevádzkový stav (kód stavu).

## 6 Starostlivosť a údržba

### 6.1 Údržba

Predpokladom pre trvalú prevádzkyschopnosť a prevádzkovú bezpečnosť, spoľahlivosť a vysokú životnosť výrobku sú pravidelné ročné prehliadky a údržba servisným pracovníkom. V závislosti od výsledkov inšpekcie môže byť potrebná skoršia údržba.

### 6.2 Ošetrovanie výrobku



#### Pozor!

#### Riziko vzniku hmotnej škody v dôsledku použitia nevhodného čistiaceho prostriedku!

- ▶ Nepoužívajte spreje, prostriedky na drhnutie, prostriedky na preplachovanie, čistiace prostriedky s obsahom rozpúšťadiel a chlóru.

- ▶ Kryt výrobku očistite pomocou vlhkej handričky a nepatrného množstva mydla bez rozpúšťadiel.

### 6.3 Čítanie hlásení o údržbe

Keď sa na displeji zobrazí symbol , je potrebné vykonať údržbu výrobku.

Výrobok sa nachádza v chybovom režime, beží však ďalej.

- ▶ Obráťte sa pri tom na autorizovaného servisného pracovníka.
- ▶ Ak sa súčasne zobrazuje blikajúci tlak vody, tak len doplňte vykurovaciu vodu.

## 6.4 Kontrola odtokového vedenia kondenzátu a odtokového lievika

Odtokové potrubie kondenzátu a odtokový lievik musia byť vždy priepustné.

- ▶ Pravidelne kontrolujte odtokové potrubie kondenzátu a odtokový lievik, či nemajú nedostatky a predovšetkým, či nie sú upchaté.

V odtokovom potrubí kondenzátu a odtokovom lieviku nesmú byť viditeľné alebo citeľné žiadne prekážky.

- ▶ Keď zistíte nedostatky, dajte ich odstrániť servisnému pracovníkovi.

## 7 Vyradenie z prevádzky

### 7.1 Dočasné vyradenie výrobku z prevádzky



#### Pozor!

#### Riziko hmotných škôd v dôsledku mrazu!

Zariadenia protimrazovej ochrany a monitorovacie zariadenia sú aktívne iba vtedy, ak neexistuje odpojenie od siete, ak je výrobok zapnutý prostredníctvom tlačidla Zap/Vyp a je otvorený plynový uzatvárací kohút.

- ▶ Výrobok uveďte dočasne mimo prevádzku iba vtedy, keď sa neočakáva mráz.

- ▶ Výrobok uveďte dočasne mimo prevádzky iba vtedy, keď sa neočakáva mráz.
- ▶ Stlačte tlačidlo Zap/Vyp.
  - ◀ Displej zhasne.
- ▶ Pri dlhšom vyradení z prevádzky (napr. dovolenka) dodatočne uzatvorte plynový uzatvárací ventil a pri kombinovaných výrobkoch aj uzatvárací ventil studenej vody.

### 7.2 Definitívne vyradenie výrobku z prevádzky

- ▶ Výrobok nechajte definitívne vyradiť z prevádzky servisnému pracovníkovi.

## 8 Recyklácia a likvidácia

- ▶ Likvidáciu obalu prenechajte, prosím, servisnému pracovníkovi, ktorý zariadenie inštaloval.



Ak je výrobok označený týmto symbolom:

- ▶ Výrobok v tomto prípade nelikvidujte prostredníctvom domového odpadu.
- ▶ Výrobok namiesto toho odovzdajte na zbernom mieste pre staré elektrické alebo elektronické prístroje a zariadenia.



Ak výrobok obsahuje batérie, ktoré sú označené týmto symbolom, potom batérie obsahujú substancie škodlivé pre zdravie a životné prostredie.

- ▶ Batérie v tomto prípade zlikvidujte na zbernom mieste pre batérie.

## 9 Záruka a zákaznícky servis

### 9.1 Záruka

Na všetky dodávané výrobky poskytujeme záruku 36 mesiacov odo dňa uvedenia do prevádzky, maximálne 42 mesiacov odo dňa predaja konečnému užívateľovi. Predpoklady uznania záruky sú jasne definované v záručnom liste, ktorý sa pridáva ku kotlu a zákazník musí byť o záručných podmienkach pri kúpe oboznámený.

Kotol musí byť spustený servisným technikom, ktorý ma osvedčenie na základe absolvovaného školenia. Informácie na tel.čísle: 0850 211711 alebo na [www.vaillant.sk](http://www.vaillant.sk)

### 9.2 Zákaznícky servis

Služby zákazníkom sú poskytované po celom Slovensku. Zoznam servisných partnerov je uvedený na internetovej stránke [www.vaillant.sk](http://www.vaillant.sk).

Zákaznícka linka: +4 21 34 6966-128

## Príloha

### Príloha

## A Úroveň prevádzkovateľa – prehľad

Nastavovacia úroveň	Hodnoty		Jednotka	Veľkosť kroku, výber	Výrobné nastavenie
	min.	max.			
<b>Tlak vody →</b>					
Tlak vody	aktuálna hodnota		bar		
<b>Live monitor →</b>					
Stav	aktuálna hodnota				
<b>Informácia →</b>					
Kontaktné údaje	Telefónne číslo				
Sériové číslo	permanentná hodnota				
Kontrast displeja	aktuálna hodnota			1	25
	15	40			
<b>Základné nastavenia →</b>					
Jazyk	aktuálny jazyk			Voliteľné jazyky	špecificky podľa krajiny
<b>Reset →</b>					
Reset doby blokovania	aktuálna hodnota		min		

## B Kódy stavov – prehľad

Tu neuvedené kódy stavov sú uvedené v návode na inštaláciu.

Kód stavu	Parameter	Význam
Zobrazenie vo vykurovacej prevádzke		
S.00	Vykurovanie, žiadna potreba tepla	Vykurovanie, žiadna potreba tepla
S.02	Vykurovacia prevádzka, rozbeh čerpadla	Vykurovacia prevádzka, rozbeh čerpadla
S.03	Vykurovacia prevádzka, zapáľovanie	Vykurovacia prevádzka, zapáľovanie
S.04	Vykurovacia prevádzka, horák zap	Vykur. prevádzka, horák zap.
S.06	Vykurovacia prevádzka, dobeh ventilátora	Vykurovacia prevádzka, dobeh ventilátora
S.07	Vykurovacia prevádzka, dobeh čerpadla	Vykur. prevádzka, dobeh čerpadla
S.08	Vykurovacia prevádzka, doba blokovania	Vykurovanie, zvyšná doba blokovania xx minút
Indikácia v prevádzke teplej vody		
S.10	Požiadavka na teplú vodu	Požiadavka na teplú vodu prostredníctvom snímača obežného kolesa
S.14	Prevádzka teplej vody, horák zap	Prevádzka teplej vody, horák zap.
Indikácie v komfortnej prevádzke so štartom z teplého stavu alebo v prevádzke teplej vody so zásobníkom		
S.20	Požiadavka na teplú vodu	Požiadavka na teplú vodu
S.22	Prevádzka teplej vody, rozbeh čerpadla	Prevádzka teplej vody, rozbeh čerpadla
S.24	Prevádzka teplej vody, horák zap	Prevádzka teplej vody, horák zap.
Iné		
S.31	Nie je požiadavka na teplo, letný režim	Letný režim je aktívny
S.34	Vykurovacia prevádzka, protimrazová ochrana	Protimrazová prevádzka, protimrazová ochrana
S.46	Doba čakania, merací program	Prevádzka so zabezpečením komfortu, strata plameňa, minimálne zaťaženie

## C Odstránenie porúch

Porucha	Príčina	Opatrenie
Výrobok sa nedá uviesť do prevádzky: – Bez teplej vody – Vykurovanie ostáva studené	Plynový uzatvárací ventil nainštalovaný zo strany stavby a/alebo plynový uzatvárací ventil na výrobku je uzatvorený.	Otvorte obidva plynové uzatváracie ventily.
	Napájanie elektrickým prúdom v budove je prerušené.	Prekontrolujte poistku v budove. Výrobok sa po obnovení sieťového napätia automaticky zapne.
	Výrobok je vypnutý.	Zapnite výrobok (→ Kap. „Zapnutie výrobku“).
	Je nastavená príliš nízka teplota na výstupe vykurovania alebo je nastavené <b>Vypnúť vykurovanie</b> a/alebo teplota teplej vody je nastavená príliš nízko.	Nastavte teplotu na výstupe vykurovania a teplotu teplej vody (→ kap. „Nastavenie teploty na výstupe vykurovania“ / → kap. „Nastavenie teploty teplej vody“).
	Tlak systému je nedostatočný. Nedostatok vody vo vykurovacom systéme (hlásenie chyby: <b>F.22</b> ).	Naplňte vykurovací systém (→ kap. „Naplnenie vykurovacieho systému“).
	Vo vykurovacom systéme sa nachádza vzduch.	Odvzdušnenie vykurovacieho systému zverte vášmu servisnému technikovi.
	Po troch neúspešných pokusoch o zapálenie sa výrobok prepne do stavu poruchy (chybové hlásenie: <b>F.28</b> ).	Stlačte tlačidlo zrušenia poruchy na jednu sekundu. Výrobok opätovne spustí pokus o zapálenie.  Ak poruchu zapaľovania nedokázete odstrániť ani po troch pokusoch o zrušenie poruchy, potom sa obráťte na servisného pracovníka.
Príprava teplej vody bez porúch; vykurovanie sa nedá uviesť do prevádzky.	Externé regulačné zariadenie nie je správne nastavené.	Externé regulačné zariadenie nastavte správne (→ návod na obsluhu regulačného zariadenia).





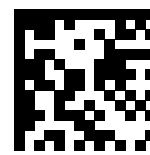

0020246761\_00

0020246761\_00 ■ 07.12.2016

**Dodávateľ**

**Vaillant Group Slovakia, s.r.o.**

Pplk. Pl'ušť'a 45 ■ Skalica ■ 909 01

Tel +4 21 34 6966-101 ■ Fax +4 21 34 6966-111

Zákaznícka linka +4 21 34 6966-128

[www.vaillant.sk](http://www.vaillant.sk)

© Tieto návody alebo časti z nich sú chránené autorským právom a smú sa rozmnožovať alebo rozširovať iba s písomným súhlasom výrobcu.

Technické zmeny vyhradené.