

Pre prevádzkovateľa

Návod na obsluhu



ecoVIT

VKK 186/5 .. ecoVIT – VKK 486/5 .. ecoVIT

SK

Vydavateľ/výrobca

Vaillant GmbH

Berghauser Str. 40 ■ D-42859 Remscheid

Tel. +49 21 91 18-0 ■ Fax +49 21 91 18-28 10

info@vaillant.de ■ www.vaillant.de

 **Vaillant**

Obsah

Obsah	3	Opis výrobku	8
1 Bezpečnosť	4	3.1 Čelný pohľad	8
1.1 Výstražné upozornenia vzťahujúce sa na činnosť	4	3.2 Ovládacie prvky	8
1.2 Použitie podľa určenia	4	3.3 Ovládací panel	9
1.3 Nebezpečenstvo vyvolané chybnou obsluhou	5	3.4 Základné zobrazenie	9
1.4 Nebezpečenstvo ohrozenia života v dôsledku unikajúceho plynu	5	3.5 Zobrazované symboly	9
1.5 Nebezpečenstvo ohrozenia života v dôsledku zablokovaného alebo netesného vedenia odvodu spalín	5	3.6 Koncept obsluhy	10
1.6 Nebezpečenstvo ohrozenia života výbušnými a zápalnými látkami	6	3.7 Úrovne obsluhy	10
1.7 Riziko ohrozenia života vyvolané zmenami na výrobku alebo v okolí výrobku	6	3.8 Údaje na typovom štítku	11
1.8 Nebezpečenstvo otravy následkom nedostatočného prívodu spaľovacieho vzduchu	6	3.9 Sériové číslo	11
1.9 Nebezpečenstvo obarenia horúcou pitnou vodou	6	3.10 Označenie CE	11
1.10 Nebezpečenstvo poranenia a riziko vecnej škody v dôsledku neodbornej alebo zanedbanej údržby a opravy	6	4 Prevádzka	11
1.11 Riziko poškodenia koróziou, pôsobením nevhodného vzduchu pre spaľovanie a priestorového vzduchu	7	4.1 Otvorenie uzatváracích zariadení	11
1.12 Riziko vzniku hmotnej škody tvorbou vodného kameňa	7	4.2 Zapnutie výrobku	11
1.13 Riziko hmotnej škody spôsobenej mrazom	7	4.3 Kontrola plniaceho tlaku vykurovacieho systému	12
2 Pokyny k dokumentácii	8	4.4 Naplnenie vykurovacieho systému	12
2.1 Dodržiavanie súvisiacich podkladov	8	4.5 Nastavenie teploty teplej vody	12
2.2 Uschovanie podkladov	8	4.6 Nastavenie teploty na výstupe vykurovania	12
2.3 Platnosť návodu	8	4.7 Vypnutie funkcií výrobku	13
		4.8 Ochrana vykurovacieho systému pred mrazom	13
		5 Odstránenie porúch	13
		5.1 Rozpoznanie a odstránenie porúch	13
		5.2 Zobrazenie kódu poruchy	14
		6 Údržba a starostlivosť	14
		6.1 Údržba	14
		6.2 Ošetrovanie výrobku	14
		6.3 Kontrola odtokového vedenia kondenzátu a odtokového lievika	14
		7 Vyradenie z prevádzky	14
		7.1 Dočasné vyradenie výrobku z prevádzky	14
		7.2 Definitívne vyradenie výrobku z prevádzky	15
		8 Recyklácia a likvidácia	15

9	Záruka a zákaznický servis.....	15
9.1	Záruka.....	15
9.2	Zákaznický servis	15
	Príloha	16
A	Nastavitelné hodnoty –	
	prehľad	16
B	Rozpoznanie a odstránenie	
	porúch	16

1 Bezpečnosť

1 Bezpečnosť

1.1 Výstražné upozornenia vzťahujúce sa na činnosť

Klasifikácia výstražných upozornení vzťahujúcich sa na činnosť

Výstražné upozornenia vzťahujúce sa na činnosť sú označené výstražným znakom a signálnymi slovami vzhľadom na stupeň možného nebezpečenstva:

Výstražný znak a signálne slovo



Nebezpečenstvo!

Bezprostredné ohrozenie života alebo nebezpečenstvo ťažkých poranení osôb



Nebezpečenstvo!

Nebezpečenstvo ohrozenia života zásahom elektrickým prúdom



Výstraha!

nebezpečenstvo ľahkých poranení osôb



Pozor!

riziko vzniku vecných škôd alebo škôd na životnom prostredí

1.2 Použitie podľa určenia

Pri neodbornom používaní alebo používaní v rozpore s určením môžu vzniknúť nebezpečenstvá poranenia alebo ohrozenia života používateľa alebo tretích osôb, resp. poškodenia výrobku a iných vecných hodnôt.

Výrobok je určený ako zdroj tepla pre uzatvorené systémy ústredného kúrenia a na ohrev teplej vody.

Použitie podľa určenia zahŕňa:

- dodržiavanie príslušných návodov na obsluhu výrobku a tiež všetkých ostatných komponentov systému
- dodržiavanie všetkých podmienok inšpekcie a údržby uvedených v návodoch.

Tento výrobok môžu používať deti od veku 8 rokov a okrem toho aj osoby so zníženými fyzickými, sensorickými alebo mentálnymi schopnosťami alebo s nedostatkom skúseností a vedomostí, len ak sú pod dozorom alebo ak boli poučené ohľadne bezpečného používania výrobku a porozumeli nebezpečenstvám, ktoré z používania vyplývajú. Deti sa s výrobkom nesmú hrať. Čistenie a užívateľská údržba sa nesmú vykonávať deťmi bez dozoru.



Iné použitie, ako použitie opísané v predloženom návode alebo použitie, ktoré presahuje rámec tu opísaného použitia, sa považuje za použitie v rozpore s určením. Za použitie v rozpore s určením sa považuje aj každé bezprostredné komerčné a priemyselné použitie.

Pozor!

Akékoľvek zneužitie je zakázané.

1.3 Nebezpečenstvo vyvolané chybnou obsluhou

Chybnou obsluhou môžete ohroziť samých seba a iné osoby a zapríčiniť vznik hmotných škôd.

- ▶ Starostlivo si prečítajte predkladaný návod a všetky súvisiace platné podklady, najmä kapitolu „Bezpečnosť“ a výstražné upozornenia.

1.4 Nebezpečenstvo ohrozenia života v dôsledku unikajúceho plynu

Pri zápachu plynu v budovách:

- ▶ Vyhýbajte sa priestorom so zápachom plynu.
- ▶ Ak je to možné, otvorte doširoka dvere a okná a postarajte sa o prievan.



- ▶ Vyhýbajte sa otvoreným plameňom (napr. zapaľovač, zápalky).
- ▶ Nefajčite.
- ▶ Neovládajte elektrické spínače, zástrčky, zvončeky, telefóny a iné hlasové zariadenia v budove.
- ▶ Zatvorte uzatváracie zariadenie plynomeru alebo hlavné uzatváracie zariadenie.
- ▶ Ak je to možné, zatvorte plynový uzatvárací kohút na výrobku.
- ▶ Obyvateľov domu varujte volaním a klopaním.
- ▶ Bezodkladne opustite budovu a zabráňte vstupu tretích osôb.
- ▶ Hneď ako budete mimo budovu, upovedomte políciu a hasičov.
- ▶ Upovedomte pohotovostnú službu plynárenského podniku z telefónnej prípojky mimo budovy.

1.5 Nebezpečenstvo ohrozenia života v dôsledku zablokovaného alebo netesného vedenia odvodu spalín

Pri zápachu spalín v budovách:

- ▶ Otvorte doširoka dvere a okná a postarajte sa o prievan.
- ▶ Vypnite výrobok.

1 Bezpečnosť

- ▶ Upovedomte servisného pracovníka.

1.6 Nebezpečenstvo ohrozenia života výbušnými a zápalnými látkami

- ▶ Výbušné a zápalné látky (napr. benzín, papier, farby) nepoužívajte ani neskladujte v priestore inštalácie výrobku.

1.7 Riziko ohrozenia života vyvolané zmenami na výrobku alebo v okolí výrobku

- ▶ V žiadnom prípade neodstraňujte, nepremosťujte ani neblokujte bezpečnostné zariadenia.
- ▶ Nemanipulujte s bezpečnostnými zariadeniami.
- ▶ Neničte ani neodstraňujte plomby z konštrukčných dielov.
- ▶ Nevykonávajte žiadne zmeny:
 - na výrobku,
 - na prívodoch plynu, privádzaného vzduchu, vody a elektrického prúdu,
 - na celom zariadení odvodu spalín,
 - na celom systéme odtoku kondenzátu,
 - na poistnom ventilu
 - a odtokových potrubíach

- na stavebných danostiach, ktoré môžu mať vplyv na prevádzkovú bezpečnosť výrobku

1.8 Nebezpečenstvo otravy následkom nedostatočného prívodu spaľovacieho vzduchu

Podmienky: Prevádzka závislá od vzduchu v miestnosti

- ▶ Postarajte sa o dostatočný prívod spaľovacieho vzduchu.

1.9 Nebezpečenstvo obarenia horúcou pitnou vodou

Na miestach odberu teplej vody hrozí pri teplote teplej vody nad 60 °C nebezpečenstvo obarenia. Malé deti alebo starší ľudia môžu byť ohrození už aj pri nižších teplotách.

- ▶ Teplotu zvoľte tak, aby nebol nikto ohrozený.

1.10 Nebezpečenstvo poranenia a riziko vecnej škody v dôsledku neodbornej alebo zanedbanej údržby a opravy

- ▶ Nikdy sa nepokúšajte sami vykonávať údržbové práce ani opravy na vašom výrobku.
- ▶ Poruchy a poškodenia nechajte ihneď odstrániť odborníkom.



- ▶ Dodržiavajte zadané intervaly údržby.

1.11 Riziko poškodenia koróziou, pôsobením nevhodného vzduchu pre spaľovanie a priestorového vzduchu

Spreje, rozpúšťadlá, čistiace prostriedky s obsahom chlóru, farby, lepidlá, amoniakové zlúčeniny, prach a iné môžu viesť ku korózii výrobku a korózii vo vedení vzduchu/spalín.

- ▶ Postarajte sa o to, aby bol prívod spaľovacieho vzduchu vždy bez fluóru, chlóru, síry, prachu atď.
- ▶ Postarajte sa o to, aby sa na mieste inštalácie neskladovali chemické látky.

1.12 Riziko vzniku hmotnej škody tvorbou vodného kameňa

Pri výrobkoch s ohrevom teplej vody hrozí pri tvrdosti vody vyššej ako $3,57 \text{ mol/m}^3$ nebezpečenstvo tvorby vodného kameňa.

- ▶ Teplotu teplej vody nastavte maximálne na $50 \text{ }^\circ\text{C}$.



1.13 Riziko hmotnej škody spôsobenej mrazom

- ▶ Zabezpečte, aby vykurovací systém ostal počas mrazu v každom prípade v prevádzke a aby sa dostatočne temperovali všetky priestory.
- ▶ Ak nedokážete zabezpečiť prevádzku, potom nechajte vykurovací systém vypustiť servisnému technikovi.

2 Pokyny k dokumentácii

2 Pokyny k dokumentácii

2.1 Dodržiavanie súvisiacich podkladov

- ▶ Bezpodmienečne dodržiavajte všetky návody na obsluhu, ktoré sú priložené ku komponentom systému.

2.2 Uschovanie podkladov

- ▶ Tento návod, ako aj všetky súvisiace podklady uschovajte pre ďalšie použitie.

2.3 Platnosť návodu

Tento návod platí výlučne pre:

Výrobok – číslo výrobku

VKK 186/5 SEE/SK ecoVIT	0010019515
VKK 256/5 SEE/SK ecoVIT	0010019516
VKK 356/5 SEE/SK ecoVIT	0010019517
VKK 486/5 SEE/SK ecoVIT	0010019518

3 Opis výrobku

3.1 Čelný pohľad

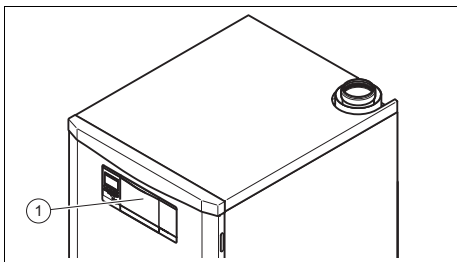

1 Ovládacie prvky

3.2 Ovládacie prvky

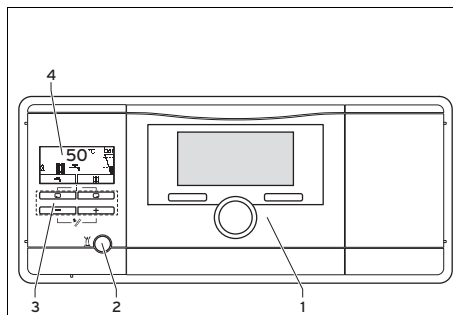

- 1 Zabudovaný regulátor (príslušenstvo)
- 2 Tlačidlo pre pohotovostný režim a tlačidlo odstránenia poruchy 
- 3 Ovládacích tlačidiel
- 4 Displej

3.3 Ovládací panel

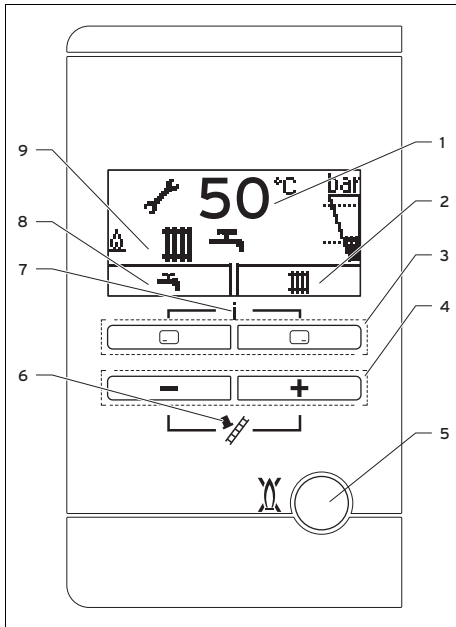

- | | |
|---|--|
| <p>1 Aktuálna teplota na výstupe vykurovania, plniaci tlak vykurovacieho systému, druh prevádzky, kód chyby alebo doplňujúce informácie</p> <p>2 Aktuálne obsadenie pravého tlačidla výberu</p> <p>3 Ľavé a pravé tlačidlá výberu</p> | <p>4 Tlačidlo a tlačidlo </p> <p>5 Tlačidlo pre pohotovostný režim a tlačidlo odstránenia poruchy</p> <p>6 Kominárska prevádzka (iba pre kominárov!)</p> <p>7 Prístup do menu pre dodatočné informácie</p> <p>8 Aktuálne obsadenie ľavého tlačidla výberu</p> <p>9 Aktívny prevádzkový stav</p> |
|---|--|

3.4 Základné zobrazenie

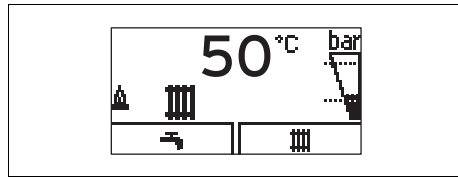

Základné zobrazenie znázorňuje aktuálny stav výrobku. Keď stlačíte tlačidlo výberu, potom sa na displeji zobrazí aktivovaná funkcia.

To, aké funkcie sú k dispozícii, je závislé od toho, či je na výrobok pripojený regulátor.

Do základného zobrazenia sa vrátite tým, že:







- Stlačte a opustíte tak úroveň výberu
- dlhšie ako 15 minút nestlačíte žiadne tlačidlo.

Keď je prítomné chybové hlásenie, zobrazí sa namiesto základného zobrazenia chybové hlásenie.





3.5 Zobrazované symboly



Sym-bol	Význam	Vysvetlenie
	Riadna prevádzka horáka	Horák zap
	Momentálny plniaci tlak vykurovacieho systému Čiarkované línie označujú prípustný rozsah	<ul style="list-style-type: none"> - permanentne zapnuté: plniaci tlak v prípustnom rozsahu - bliká: plniaci tlak mimo prípustného rozsahu

3 Opis výrobku

Sym-bol	Význam	Vysvetlenie
	Ohrev teplej vody aktívny	<ul style="list-style-type: none"> – permanentne svieti: plnenie zásobníka povolené – bliká: horák zapnutý v prevádzke zásobníka
	Vykurovacia prevádzka aktívna	<ul style="list-style-type: none"> – permanentne zap.: požiadavka na teplo – vykurovacia prevádzka – bliká: horák zap. vo vykurovacej prevádzke
	Údržba potrebná	Informácie o hlásení o údržbe v časti „Live Monitor“
	Letný režim je aktívny Vykurovacia prevádzka je vypnutá	
	Doba blokovania horáka je aktívna	Na zabránenie častému zapínaniu a vypínaniu (zvyšuje životnosť výrobku).
 F.XX	Porucha vo výrobku	Objaví sa na mieste základného zobrazenia.

3.6 Koncept obsluhy

Ovládací prvok	Funkcia
	<ul style="list-style-type: none"> – Nastavenie teploty teplej vody – Zrušenie aktivácie druhu prevádzky – Zrušenie zmeny nastavovacej hodnoty – Prechod o jednu úroveň výberu vyššie
	<ul style="list-style-type: none"> – Nastavenie teploty na výstupe vykurovania – Odčítanie tlaku v systéme – Aktivácia druhu prevádzky – Potvrdenie nastavovanej hodnoty – Prechod o jednu úroveň výberu nižšie
 súčasne	– Vyvolanie menu
 alebo 	<ul style="list-style-type: none"> – Zníženie alebo zvýšenie nastavovanej hodnoty – Rolovanie záznamov menu

Aktuálna funkcia tlačidiel  a  sa zobrazuje na displeji.

Nastaviteľné hodnoty sa zobrazujú vždy blikajúc.

Zmenu hodnoty musíte vždy potvrdiť. Až potom sa uloží nové nastavenie. Pomocou  môžete proces kedykoľvek prerušiť.

3.7 Úrovne obsluhy

Výrobok má dve úrovne obsluhy.

- Úroveň pre prevádzkovateľa zobrazuje najdôležitejšie informácie a ponúka možnosti nastavenia, ktoré nevyžadujú špeciálne vedomosti.
- Úroveň pre servisných pracovníkov sa smie obsluhovať iba s odbornými znalosťami a je preto chránená kódom.

3.8 Údaje na typovom štítku

Typový štítok je umiestnený na zadnej strane skrinky elektroniky a na zadnej strane výrobku.

Údaj na typovom štítku	Význam
Sériové číslo	na identifikáciu; 7. až 16. číslica = číslo produktu daného výrobku
VKK...	Vaillant Plynový kotol
18	Výkon v kW
6	s kondenzačnou technikou
/5	Konštrukčný rad výrobku
ecoVIT	Označenie výrobku
2H, G20 – 20 mbar (2,0 kPa)	Skupina plynov z výroby a tlak prípojky plynu
Kat. (napr. I _{2H})	Kategória zariadenia
Typ (napr. C ₃₃)	Druhy plynových zariadení
Qn	Oblasť tepelného zaťaženia
Pn	Oblasť menovitého tepelného výkonu
PMS (napr. 3 bar (0,3 MPa))	Prípustný celkový pretlak
T _{max.} (napr. 85 °C)	Max. teplota na výstupe
NOx	Trieda NOx
230 V 50 Hz	Elektrická prípojka
(napr. 40) W	max. elektrický príkon
IP (napr. 20)	Krytie
	Prečítajte si návod!



Upozornenie

Presvedčte sa o tom, či výrobok zodpovedá skupine plynov na mieste inštalácie.

3.9 Sériové číslo

Sériové číslo nájdete na typovom štítku.

3.10 Označenie CE



Označením CE sa dokumentuje, že výrobky podľa typového štítku spĺňajú základné požiadavky príslušných smerníc.

Vyhlasenie o zhode si môžete prezrieť u výrobcu.

4 Prevádzka

4.1 Otvorenie uzatváracích zariadení

1. Od servisného pracovníka, ktorý výrobok nainštaloval, si nechajte vysvetliť polohu a manipuláciu s uzatváracími zariadeniami.
2. Plynový uzatvárací ventil otvorte až na doraz.
3. Prekontrolujte, či sú otvorené údržbové ventily (ak sú nainštalované) na výstupe a spiatocke vykurovacieho systému.

4.2 Zapnutie výrobku

1. Výrobok zapnite pomocou hlavného vypínača, ktorý nainštaloval servisný pracovník vedľa výrobku.
 - ◁ Keď je výrobok zapnutý, potom sa zapne displej. Po niekoľkých sekundách je výrobok pripravený na prevádzku.

Podmienky: Displej ostáva napriek zapnutému hlavnému vypínaču tmavý

- Na krátku dobu (< 3 sekundy) stlačte tlačidlo odstránenia poruchy.

4 Prevádzka

4.3 Kontrola plniaceho tlaku vykurovacieho systému

1. Jedenkrát mesačne prekontrolujte, či sa plniaci tlak vo vykurovacom okruhu, ktorý sa zobrazuje na displeji, nachádza v nasledujúcej oblasti:
 - Plniaci tlak: 0,1 ... 0,2 MPa (1,0 ... 2,0 bar)
2. Ak je plniaci tlak príliš nízky, potom doplňte vodu.
3. Pri častejšej strate tlaku zistíte a odstráňte príčinu straty vykurovacej vody. Upovedomte servisného pracovníka.

4.4 Naplnenie vykurovacieho systému



Pozor!

Riziko vecných škôd v dôsledku silne vápenatej, silne korozívnej alebo chemikáliami presadenej vykurovacej vody!

Nevhodná voda vo vedení poškodzuje tesnenia a membrány, upcháva konštrukčné prvky, cez ktoré prúdi voda vo výrobku a vo vykurovacej sústave a vedie k vzniku hluku.

- ▶ Vykurovací systém plňte iba vhodnou vykurovacou vodou.
- ▶ V prípade pochybností sa s otázkami obráťte na odborníka.



Upozornenie

Servisný pracovník zapisuje prvé plnenie, eventuálne dopĺňania, ako aj pravidelnú kontrolu kvality vody do knihy systému.

1. Opýtajte sa servisného pracovníka, kde sa nachádza plniaci ventil.
2. Plniaci ventil spojte s napájaním vykurovacej vody, ak je to možné pomocou



ventilu studenej vody tak, ako vám to vysvetlil servisný pracovník.

3. Otvorte všetky ventily vykurovacích telies (termostatické ventily) vykurovacieho systému.
4. Otvorte ventil studenej vody.
5. Pomaly otvárajte plniaci ventil.
6. Vodu dopĺňajte dovtedy, kým sa nedosiahne potrebný plniaci tlak.
7. Zatvorte ventil studenej vody.
8. Odvzdušnite všetky vykurovacie telesá.
9. Následne na displeji prekontrolujte plniaci tlak.
10. V prípade potreby ešte raz doplňte vodu.
11. Zatvorte dopúšťací ventil.



4.5 Nastavenie teploty teplej vody

1. Stlačte  (←).
 - ◁ Na displeji sa zobrazuje nastavená teplota teplej vody blikajúc.

Podmienky: Nie je pripojené regulačné zariadenie

- ▶ Teplotu teplej vody zmeňte pomocou  alebo .
- ▶ Potvrdenie vykonajte pomocou .

Podmienky: Regulačné zariadenie pripojené

- ▶ Pomocou  nastavte maximálne možnú teplotu teplej vody na výrobku.
- ▶ Potvrdenie vykonajte pomocou .
- ▶ Na regulačnom zariadení nastavte želanú teplotu teplej vody (→ návod na obsluhu regulačného zariadenia).

4.6 Nastavenie teploty na výstupe vykurovania

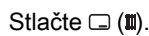
1. Stlačte  (III).
 - ◁ Na displeji sa objaví požadovaná hodnota teploty na výstupe vykurovania.





Upozornenie

Servisný pracovník pravdepodobne prispôbil maximálne možnú teplotu.

Odstránenie porúch 5

Podmienky: Nie je pripojené regulačné zariadenie

- ▶ Pomocou  alebo  nastavte želanú teplotu na výstupe vykurovania.
- ▶ Potvrdenie vykonajte pomocou .





Podmienky: Regulačné zariadenie pripojené

- ▶ Na regulačnom zariadení nastavte teplotu na výstupe vykurovania (→ návod na obsluhu regulačného zariadenia).

4.7 Vypnutie funkcií výrobu

4.7.1 Vypnutie vykurovacej prevádzky (letný režim)

Podmienky: Nie je pripojené regulačné zariadenie

- ▶ Na vypnutie vykurovacej prevádzky, pri ponechaní ohrevu teplej vody aj naďalej v prevádzke, stlačte 
 - ◁ Na displeji sa objaví hodnota teploty na výstupe vykurovania.
- ▶ Teplotu na výstupe vykurovania nastavte pomocou  na **off**.
- ▶ Potvrdenie vykonajte pomocou 
 - ◁ Vykurovacia prevádzka je vypnutá.
 - ◁ Na displeji sa objaví symbol .

Podmienky: Regulačné zariadenie pripojené

- ▶ Vykurovaciu prevádzku vypnete na regulačnom zariadení (→ návod na obsluhu regulačného zariadenia).

4.8 Ochrana vykurovacieho systému pred mrazom

4.8.1 Funkcia protimrazovej ochrany



Pozor!

Riziko hmotných škôd v dôsledku mrazu!

Pretekajúce celým vykurovacím systémom nie je možné zaručiť pomocou funkcie protimrazovej ochrany tak, aby diely vykurovacieho systému nemohli zamrznúť a tým sa poškodiť.

- ▶ Zabezpečte, aby počas obdobia mrazu ostal vykurovací systém v prevádzke a aby boli priestory dostatočne temperované aj počas vašej neprítomnosti.



Upozornenie

Aby zariadenia na ochranu proti mrazu ostali aktívne, mali by ste výrobok zapínať a vypínať prostredníctvom regulátora, ak je tento nainštalovaný, alebo využite funkciu pohotovostného režimu.

Ak teplota na výstupe vykurovania klesne v pohotovostnom režime pri zapnutom hlavnom vypínači pod 5 °C, potom sa výrobok uvedie do prevádzky a ohrieva obiehajúcu vodu na strane vykurovania na cca 30 °C.

Ak teplota v zásobníku teplej vody so snímačom teploty klesne pod 5 °C, potom sa zásobník ohrieva na 10 °C.

4.8.2 Vyprázdnenie vykurovacieho systému

Inou možnosťou protimrazovej ochrany pri veľmi dlhých dobách vypnutia je úplné vyprázdnenie vykurovacieho systému a výrobu.

- ▶ Obráťte sa pri tom na autorizovaného servisného pracovníka.

5 Odstránenie porúch

5.1 Rozpoznanie a odstránenie porúch

- ▶ Ak sa pri prevádzke výrobu vyskytnú problémy, potom môžete niektoré body prekontrolovať sami pomocou tabuľky v prílohe.

6 Údržba a starostlivosť

Rozpoznanie a odstránenie porúch
(→ strana 16)

- ▶ Ak výrobok po kontrole na základe tabuľky nepracuje bezchybne, obráťte sa na servisného pracovníka kvôli odstráneniu problému.

5.2 Zobrazenie kódu poruchy

Kódy porúch majú prednosť pred všetkými ostatnými zobrazeniami. Pri súčasnom výskyte viacerých porúch sa zobrazujú striedavo vždy na dve sekundy.

- ▶ Ak výrobok zobrazuje poruchové hlásenie (**F.xx**), obráťte sa na servisného pracovníka.

6 Údržba a starostlivosť

6.1 Údržba

Predpokladom pre trvalú prevádzkyschopnosť a prevádzkovú bezpečnosť, spoľahlivosť a vysokú životnosť výrobku sú každoročná inšpekcia a údržba výrobku každý druhý rok servisným pracovníkom.

6.2 Ošetrovanie výrobku



Pozor!
Riziko hmotných škôd v dôsledku nevhodných čistiacich prostriedkov!

- ▶ Nepoužívajte spreje, prostriedky na drhnutie, prostriedky na preplachovanie, čistiace prostriedky s obsahom rozpúšťadiel a chlóru.
-
- ▶ Kryt výrobku očistíte pomocou vlhkej handričky a nepatrného množstva mydla bez rozpúšťadiel.

6.3 Kontrola odtokového vedenia kondenzátu a odtokového lievika

Odtokové potrubie kondenzátu a odtokový lievik musia byť vždy priepustné.

- ▶ Pravidelne kontrolujte odtokové potrubie kondenzátu a odtokový lievik, či nemajú nedostatky a predovšetkým, či nie sú upchaté.

V odtokovom potrubí kondenzátu a odtokovom lieviku nesmú byť viditeľné alebo citeľné žiadne prekážky.

- ▶ Keď zistíte nedostatky, dajte ich odstrániť servisnému pracovníkovi.

7 Vyradenie z prevádzky

7.1 Dočasné vyradenie výrobku z prevádzky



Pozor!
Riziko hmotných škôd v dôsledku mrazu!

Zariadenia protimrazovej ochrany a monitorovacie zariadenia sú aktívne iba vtedy, ak neexistuje odpojenie od siete, ak je výrobok zapnutý prostredníctvom hlavného vypínača, ktorý nainštaloval servisný pracovník, a je otvorený plynový uzatvárací ventil.

- ▶ Výrobok uveďte dočasne mimo prevádzky iba vtedy, keď sa neočakáva mráz alebo pri krátkodobom uvezení mimo prevádzky použite funkciu pohotovostného režimu.
-
- ▶ Výrobok vypnite prostredníctvom hlavného vypínača nainštalovaného zo strany stavby.

- ◁ Keď je výrobok vypnutý, potom zhasne displej.

Pri dlhšom vyradení z prevádzky (napr. dovolenka) by ste mali dodatočne zatvoriť plynový uzatvárací kohút.

7.2 Definitívne vyradenie výrobku z prevádzky

- ▶ Výrobok nechajte definitívne vyradiť z prevádzky servisnému pracovníkovi.

8 Recyklácia a likvidácia

- ▶ Likvidáciu obalu prenehajte, prosím, servisnému pracovníkovi, ktorý zariadenie inštaloval.



Ak je výrobok označený týmto symbolom:

- ▶ Výrobok v tomto prípade nelikvidujte prostredníctvom domového odpadu.
- ▶ Výrobok namiesto toho odovzdajte na zbernom mieste pre staré elektrické alebo elektronické prístroje a zariadenia.



Ak výrobok obsahuje batérie, ktoré sú označené týmto symbolom, potom batérie obsahujú substancie škodlivé pre zdravie a životné prostredie.

- ▶ Batérie v tomto prípade zlikvidujte na zbernom mieste pre batérie.

9 Záruka a zákaznický servis

9.1 Záruka

Na všetky dodávané výrobky poskytujeme záruku 36 mesiacov odo dňa uvedenia do prevádzky, maximálne 42 mesiacov odo dňa predaja konečnému užívateľovi. Predpoklady uznania záruky sú jasne definované v záručnom liste, ktorý sa pridáva ku kotlu a zákazník musí byť o záručných podmienkach pri kúpe oboznámený.

Kotol musí byť spustený servisným technikom, ktorý ma osvedčenie na základe absolvovaného školenia. Informácie na tel.čísle: 0850 211711 alebo na www.vaillant.sk

9.2 Zákaznícky servis

Služby zákazníkom sú poskytované po celom Slovensku. Zoznam servisných partnerov je uvedený na internetovej stránke www.vaillant.sk.

Zákaznícka linka: +4 21 34 69 66-128

Príloha

Príloha

A Nastaviteľné hodnoty – prehľad

Nastaviteľné hodnoty	Hodnoty		Jednotka	Veľkosť kroku, výber	Výrobné nastavenie
	min.	max.			
Vykurovacia prevádzka					
Teplota na výstupe vykurovania	aktuálna hodnota		°C	1	40
	30	75 ¹⁾			
Prevádzka teplej vody					
Teplota teplej vody	aktuálna hodnota		°C	1	60
	35	65 ²⁾			
1) Servisný pracovník môže zvýšiť maximálnu hodnotu na 85 °C.					
2) Servisný pracovník môže zvýšiť maximálnu hodnotu na 70 °C.					

B Rozpoznanie a odstránenie porúch

Problém	Možná príčina	Opatrenie na odstránenie
Žiadna teplá voda, vykurovanie ostáva studené; výrobok sa nedá uviesť do prevádzky	Plynový uzatvárací ventil na strane budovy uzatvorený	Otvorte plynový uzatvárací ventil na strane budovy
	Napájanie elektrickým prúdom na strane budovy vypnuté	Zapnite napájanie elektrickým prúdom na strane budovy
	Výrobok je v pohotovostnom režime	Na krátku dobu stlačte tlačidlo zrušenia poruchy
	Hlavný vypínač nainštalovaný na mieste inštalácie je vypnutý	Zapnite hlavný vypínač nainštalovaný na mieste inštalácie
	Je nastavená príliš nízka teplota na výstupe vykurovania alebo je nastavená príliš nízko v nastavení „Vypnúť kúrenie“ a/alebo teplota teplej vody	Teplotu na výstupe vykurovania nastavte na požadovanú teplotu a/alebo teplotu teplej vody na požadovanú teplotu
	Plniaci tlak vykurovacieho systému nedostatočný	Do vykurovacieho systému doplňte vodu
	Vzduch vo vykurovacom systéme	Odvzdušnite vykurovacie telesá Pri opakovaní sa vyskytujúcim probléme: upovedomte servisného pracovníka
Porucha pri procese zapaľovania Zobrazenie: F28 alebo F29	Tlačidlo odstránenia poruchy stlačte na dlhšie ako 3 sekundy Ak problém pretrváva aj po treťom pokuse o odstránenie poruchy: informujte servisného pracovníka Pri opakovaní sa vyskytujúcim probléme: upovedomte servisného pracovníka	

Problém	Možná příčina	Opatrenie na odstránenie
Prevádzka teplej vody bez porúch; vykurovanie sa nedá uviesť do prevádzky	Bez požiadavky na teplo z regulátora	Prekontrolujte a prípadne korigujte časový program na regulátore Prekontrolujte priestorovú teplotu a prípadne korigujte požadovanú priestorovú teplotu („návod na obsluhu regulátora“)
	Je nastavená príliš nízka teplota na výstupe vykurovania alebo je v nastavení „Vykurovanie vyp“	Teplotu na výstupe vykurovania nastavte na želanú teplotu
	Vzduch vo vykurovacom systéme	Odvzdušnite vykurovacie telesá Pri opakovaní sa vyskytujúcom probléme: upovedomte servisného pracovníka
bez teplej vody, porucha vykurovacej prevádzky	Teplota teplej vody je nastavená príliš nízko alebo je v nastavení „Teplá voda vyp“	Teplotu teplej vody nastavte na požadovanú teplotu.
Stopy vody pod výrobkom alebo vedľa neho	Odtokové potrubie kondenzátu blobované	Prekontrolujte a v prípade potreby očistite odtokové potrubie kondenzátu
	Netesnosť systému alebo výrobku	Upovedomte servisného pracovníka
Displej zobrazuje reset	Porucha	Stlačte tlačidlo odstránenia poruchy na dlhšie ako 3 sekundy, počkajte päť sekúnd; ak je porucha ešte stále prítomná, informujte servisného technika
Zobrazenie tlaku bliká	Nedostatok vody v systéme	Doplňte upravenú vodu Pri opakovaní sa vyskytujúcom probléme: upovedomte servisného pracovníka
Zobrazenie tlaku bliká	Príliš vysoký tlak systému	Odvzdušnite vykurovacie teleso Pri opakovaní sa vyskytujúcom probléme: upovedomte servisného pracovníka
Displej zobrazuje  F.XX	Chybové hlásenie	Upovedomte servisného pracovníka

0020222574_00 ■ 13.11.2015

Vaillant Group Slovakia, s.r.o.

Pplk. Plušt'a 45 ■ Skalica ■ 909 01

Tel +4 21 34 69 66-101 ■ Fax +4 21 34 69 66-111

Zákaznícka linka +4 21 34 69 66-128

www.vaillant.sk

© Tieto návody alebo časti z nich sú chránené autorským právom a smú sa rozmnožovať alebo rozširovať iba s písomným súhlasom výrobcu.