

cs	<b>Návod k obsluze</b> Vysoce účinný závěsný plynový kondenzační kotel
lv	<b>Lietošanas rokasgrāmata</b> Augstas efektivitātes pie sienas montējams kondensācijas gāzes katls
pl	<b>Instrukcja obsługi</b> Naścienny kondensacyjny kocioł gazowy o wysokiej sprawności
ro	<b>Ghid de utilizare</b> Centrală termică murală cu condensare, cu funcționare pe gaz, de înaltă eficiență
sk	<b>Používateľská príručka</b> Vysokoúčinný kondenzačný plynový kotel závesný na stenu

**LUNA CLASSIC**

1.24 – 24 – 28

## Vážený zákazník,

děkujeme Vám, že jste si zakoupil/a toto zařízení.

Před použitím výrobku si prosím pozorně přečtěte tento návod a uschovejte jej na bezpečném místě pro budoucí potřebu. Pro zajištění trvalé bezpečnosti a účinného provozu výrobku doporučujeme pravidelně provádět předepsanou údržbu. Naše servisní a prodejní oddělení vám budou k dispozici.

Přejeme Vám bezzávadový provoz tohoto zařízení po dobu mnoha let.

## Cienījamais klient!

Liels paldies, ka iegādājāties šo ierīci.

Lūdzu, uzmanīgi izlasiet šo rokasgrāmatu pirms šī produkta lietošanas un saglabāiet rokasgrāmatu kādā drošā vietā turpmākajām atsaucēm. Lai nodrošinātu ilgstošu, drošu un efektīvu ierīces darbību, mēs iesakām regulāri veikt ierīces apkopi. Mūsu pakalpojumu sniegšanas un klientu apkalpošanas organizācija var palīdzēt to izdarīt.

Mēs ceram, ka šis produkts kalpos jums ilgus gadus bez nekādām problēmām.

## Szanowny Kliencie,

Dziękujemy za zakup urządzenia.

Przed rozpoczęciem korzystania z naszego produktu prosimy o uważne zapoznanie się z niniejszą instrukcją i zachowanie jej w bezpiecznym miejscu, aby można było korzystać z niej w przyszłości. Aby zapewnić bezpieczne i wydajne działanie urządzenia zalecamy jego regularne serwisowanie. Pomoc w tym może nasz serwis oraz dział obsługi klienta.

Mamy nadzieję, że będą Państwo z zadowoleniem użytkować nasze urządzenie przez wiele lat.

## Stimate client,

Vă mulțumim foarte mult pentru achiziția acestui aparat.

Citiți cu atenție acest manual înainte de a utiliza produsul și păstrați-l într-o locație sigură pentru consultări ulterioare. Pentru a garanta o funcționare sigură și eficientă, vă recomandăm să efectuați service-ul produsului la intervale regulate. Organizația noastră de service și asistență clienți vă poate asista cu acest lucru.

Sperăm că vă veți utiliza fără probleme produsul pe o perioadă îndelungată.

## Vážený zákazník,

ďakujeme, že ste si zakúpili tento spotrebič.

Pred použitím produktu si pozorne prečítajte dodaný návod na používanie. Uložte ho na bezpečnom mieste pre prípad budúceho použitia. Ak chcete zaistiť udržanie bezpečnej a efektívnej prevádzky, odporúčame vykonávať pravidelne servis produktu. So servisom vám pomôže naša servisná organizácia a organizácia podpory pre zákazníkov.

Veríme, že tento produkt vám bude bez problémov slúžiť dlhé roky.

# Obsah

<b>1</b>	<b>Bezpečnost</b>	<b>4</b>
1.1	Všeobecné bezpečnostní pokyny	4
1.2	Doporučení	5
1.3	Povinnosti	5
1.3.1	Povinnosti uživatele	5
1.3.2	Povinnosti servisního technika	5
1.3.3	Povinnosti výrobce	6
<b>2</b>	<b>O tomto návodu</b>	<b>6</b>
2.1	Všeobecně	6
2.2	Použité symboly	6
2.2.1	Symboly použité v návodu	6
<b>3</b>	<b>Technické specifikace</b>	<b>6</b>
3.1	Homologace	6
3.1.1	Certifikace	6
3.1.2	Tovární zkoušky	6
3.2	Technické údaje	7
<b>4</b>	<b>Popis produktu</b>	<b>9</b>
4.1	Všeobecný popis	9
4.2	Princip funkce	9
4.2.1	Nastavení vzduchu/plynu	9
4.2.2	Spalování	9
4.2.3	Vytápění a příprava teplé vody	9
4.3	Popis ovládacího panelu	10
4.3.1	Popis	10
4.3.2	Význam symbolů na displeji	10
<b>5</b>	<b>Provoz</b>	<b>11</b>
5.1	Zapnutí	11
5.1.1	Postup prvního spuštění	11
5.1.2	Změna výstupní teploty pro vytápění	11
5.1.3	Změna teploty teplé vody (TV)	11
5.2	Vypnutí	12
5.2.1	Vypínání vytápění a přípravy teplé vody (TV)	12
5.3	Protimrazová ochrana	13
<b>6</b>	<b>Nastavení</b>	<b>13</b>
6.1	Přístup k UŽIVATELSKÝM parametrům	13
6.2	Seznam parametrů	13
6.3	Odečty měřičů	14
<b>7</b>	<b>Údržba</b>	<b>15</b>
7.1	Všeobecně	15
7.2	Pokyny pro údržbu	15
7.2.1	Plnění topného systému	16
7.2.2	Čištění soustavy	16
7.3	Servisní upozornění	17
<b>8</b>	<b>Odstraňování závad</b>	<b>17</b>
8.1	Dočasné a trvalé závady	17
8.2	Kódy poruch	17
<b>9</b>	<b>Likvidace</b>	<b>22</b>
9.1	Likvidace a recyklace	22
<b>10</b>	<b>Životní prostředí</b>	<b>22</b>
10.1	Úspory energie	22
<b>11</b>	<b>Dodatek</b>	<b>23</b>
11.1	Informační list výrobku – kombinované kotle	23
11.2	Informační list výrobku – regulátory teploty	23

# 1 Bezpečnost

## 1.1 Všeobecné bezpečnostní pokyny

Toto zařízení smí používat děti od osmi let i osoby s tělesným, smyslovým či mentálním postižením nebo s nedostatkem zkušeností a znalostí za předpokladu, že jsou pod dohledem a jsou poučeny, jak zařízení používat bezpečným způsobem, a rozumějí souvisejícím nebezpečím. Nedovolte dětem hrát si se zařízením. Uživatelské čištění a údržbu zařízení nesmějí provádět děti bez dozoru.

**Upozornění**

Nedotýkejte se potrubí odvodu spalin. V závislosti na nastavení kotle může teplota potrubí odvodu spalin přesahovat 60 °C.

**Upozornění**

Po delší dobu se nedotýkejte topných těles. V závislosti na nastavení kotle může teplota topných těles přesahovat 60 °C.

**Upozornění**

Dodržujte bezpečnostní pokyny týkající se teplé vody. V závislosti na nastavení kotle může teplota teplé vody přesahovat 65 °C.

**Upozornění**

Před jakoukoliv prací na zařízení odpojte elektrické napájení kotle.

**Varování**

Odtok kondenzátu se nesmí upravovat ani ucpat. Pokud je použit systém pro neutralizaci kondenzátu, je soustavu nutno pravidelně čistit podle pokynů výrobce.

**Nebezpečí**

Pokud cítíte zápach plynu:

1. Nepoužívejte otevřený oheň, nekuřte, nepoužívejte elektrické spínače nebo vypínače (zvonek, světlo, elektromotory, výtahy atd.).
2. Zavřete přívod plynu.
3. Otevřete okna.
4. Evakuujte zasažené místo.
5. Informujte kvalifikovaný odborný personál.

**Nebezpečí**

Pokud ucítíte spaliny:

1. Vypněte zařízení.
2. Otevřete okna.
3. Evakuujte zasažené místo.
4. Informujte kvalifikovaný odborný personál.

**Nebezpečí**

Nerozprašujte aerosol poblíž tohoto zařízení, je-li v provozu.

**Nebezpečí**

Nepoužívejte ani neskladujte v blízkosti kotle hořlavé materiály (např. paliva, ředidla, papír).

**Nebezpečí**

Neumísťujte u tohoto zařízení nebo na něm žádné předměty.

**Nebezpečí**

Neopravujte toto zařízení.

## 1.2 Doporučení



### Varování

Instalaci a údržbu kotle musí provádět autorizovaný pracovník servisní sítě Baxi v souladu s místně platnými předpisy.



### Varování

Demontáž a likvidaci kotle musí provádět kvalifikovaný instalatér v souladu s místně platnými předpisy.



### Nebezpečí

Z důvodů bezpečnosti doporučujeme nainstalovat ve vaší domácnosti na vhodných místech detektory kouře a CO s alarmem.



### Upozornění

- Zajistěte, aby byl kotel za všech okolností přístupný.
- Kotel musí být umístěn v prostoru chráněném před mrazem.
- Pokud je trvale připojený kabel napájení, je nutné vždy nainstalovat dvoupólový hlavní vypínač s rozpínací vzdáleností kontaktů nejméně 3 mm (EN 60335-1).
- Pokud se vytápěný objekt delší dobu nevyužívá a hrozí nebezpečí zamrznutí, doporučuje se vypustit kotel a systém.
- Protimrazová ochrana nefunguje, když je kotel mimo provoz.
- Ochrana kotle chrání pouze kotel, nikoli systém.
- Pravidelně kontrolujte tlak vody v topném systému. Pokud klesne tlak vody pod 0,8 bar, doplňte vodu do systému (doporučený tlak vody mezi 1,5 až 2 bar).



### Důležité

Tento dokument ponechte v blízkosti kotle.



### Důležité

Pokyny a výstražné štítky je zakázáno odstraňovat či zakrývat a musí být jasně čitelné po celou životnost kotle. Poškozené nebo nečitelné štítky s pokyny a výstrahami se musí okamžitě vyměnit za nové.



### Důležité

Úpravy kotle vyžadují písemný souhlas společnosti Baxi.



### Nebezpečí

Různé komponenty balení (plastové sáčky, polystyren atd.) musí být uchovány z dosahu dětí, protože jsou potenciálně nebezpečné.

## 1.3 Povinnosti

### 1.3.1 Povinnosti uživatele

Aby byl zaručen optimální provoz systému, musí uživatel dodržovat následující pokyny:

- Přečíst si a dodržovat všechny instrukce uvedené v návodu s dodaným výrobkem.
- Zajistit, aby instalaci a první uvedení do provozu provedl kvalifikovaný pracovník servisní sítě Baxi.
- Požádejte svého servisního technika, aby vás seznámil s obsluhou vašeho zařízení.
- Zajistit, aby údržbu a nezbytné kontroly prováděl kvalifikovaný pracovník servisní sítě Baxi.
- Návod k obsluze uschovejte v dobrém stavu v blízkosti zařízení.

### 1.3.2 Povinnosti servisního technika

Osoba provádějící instalaci nese odpovědnost za instalaci a musí dodržovat následující pokyny:

- Přečíst si a dodržovat všechny instrukce uvedené v návodu s dodaným výrobkem.
- Instalovat zařízení v souladu s platnými předpisy a normami.
- Vysvětlit uživateli obsluhu zařízení.
- V případě nutnosti údržby, uvědomit uživatele o povinnosti provádění kontrol a údržby zařízení.
- Předat uživateli všechny návody k obsluze.

### 1.3.3 Povinnosti výrobce

Naše výrobky jsou vyrobeny v souladu s požadavky různých platných směrnic. Výrobky jsou dodávány s označením **CE** a veškerou průvodní dokumentací. V zájmu zvyšování kvality našich výrobků se neustále snažíme výrobky zlepšovat. Z toho důvodu si vyhrazujeme právo na změnu specifikací uvedených v tomto dokumentu.

V následujících případech není možné výrobcem ani dodavatelem uznat záruku:

- Nedodržení návodu k instalaci a údržbě zařízení.
- Nedodržení návodu k obsluze zařízení.
- Žádná nebo nedostatečná údržba zařízení.

## 2 O tomto návodu

### 2.1 Všeobecně

Tento návod je určen pro uživatele kotlů LUNA CLASSIC

### 2.2 Použité symboly

#### 2.2.1 Symboly použité v návodu

V tomto návodu jsou použity různé úrovně varování, aby upozornily na zvláštní pokyny. Cílem je zvýšit bezpečnost uživatelů, zamezit případným problémům a zajistit správný provoz zařízení.

**Nebezpečí**

Nebezpečí, které může vést k těžkým poraněním osob.

**Nebezpečí úrazu elektrickým proudem**

Nebezpečí úrazu elektrickým proudem.

**Varování**

Nebezpečí, které může vést k lehkým poraněním osob.

**Upozornění**

Nebezpečí věcných škod.

**Důležité**

Pozor – důležité informace.

**Viz**

Odkaz na jiné návody nebo stránky v tomto návodu.

## 3 Technické specifikace

### 3.1 Homologace

#### 3.1.1 Certifikace

Zařízení je certifikováno a splňuje veškeré stávající vnitrostátní předpisy a normy.

#### 3.1.2 Tovární zkoušky

Před opuštěním výrobního závodu je u každého zařízení provedeno optimální nastavení a tyto zkoušky:

- Bezpečnost elektrického připojení
- Nastavení ( $O_2/CO_2$ ).
- Funkce teplé vody (pouze u bitermálních kotlů)
- Těsnost topného okruhu
- Těsnost okruhu teplé vody
- Těsnost plynového okruhu

- Nastavení parametrů.

## 3.2 Technické údaje

Tab.1 Technická nastavení pro kombinované ohřívače s kotli

LUNA CLASSIC			1.24	24	28
Kondenzační kotel			Ano	Ano	Ano
Nízkoteplotní kotel <sup>(1)</sup>			Ne	Ne	Ne
Kotel typu B1			Ne	Ne	Ne
Zdroj tepla s kogenerací pro vytápění vnitřních prostorů			Ne	Ne	Ne
Kombinovaný ohřívač			Ne	Ano	Ano
<b>Jmenovitý tepelný výkon</b>	<i>Prated</i>	kW	24	20	24
Užitečný tepelný výkon při jmenovitém tepelném výkonu a ve vysokoteplotním režimu <sup>(2)</sup>	<i>P4</i>	kW	24	20	24
Provozní tepelný výkon při 30 % jmenovitého tepelného výkonu a v nízkoteplotním režimu <sup>(1)</sup>	<i>P1</i>	kW	8,1	6,7	8,1
<b>Vytápění vnitřních prostor – sezonní energetická účinnost</b>	<i>ηs</i>	%	94	94	94
Užitečná účinnost při jmenovitém tepelném výkonu a ve vysokoteplotním režimu <sup>(2)</sup>	<i>η4</i>	%	88,0	88,2	88,0
Užitečná účinnost při 30 % jmenovitého tepelného výkonu a v nízkoteplotním režimu <sup>(1)</sup>	<i>η1</i>	%	98,8	99,0	98,8
<b>Příkon pomocné elektrické energie</b>					
Plné zatížení	<i>elmax</i>	kW	0,035	0,027	0,035
Minimální výkon	<i>elmin</i>	kW	0,012	0,012	0,012
Pohotovostní režim	<i>PPR</i>	kW	0,004	0,004	0,004
<b>Další položky</b>					
Tepelná ztráta v pohotovostním režimu	<i>Pstby</i>	kW	0,04	0,04	0,04
Spotřeba elektrické energie pro zapalování	<i>Pign</i>	kW	–	–	–
Roční spotřeba energie	<i>QHE</i>	GJ	74	61	74
Hladina akustického výkonu ve vnitřním prostoru	<i>LWA</i>	dB	51 (24 kW CH)	49 (20 kW CH)	51 (24 kW CH)
Emise oxidů dusíku	NOx	mg/kWh	30	32	30
<b>Parametry TV</b>			–		
Deklarovaný zátěžový profil			–	XL	XL
Denní spotřeba elektrické energie	<i>Qelek</i>	kWh	–	0,152	0,150
Roční spotřeba elektrické energie	<i>AEC</i>	kWh	–	33	33
<b>Příprava teplé vody – energetická účinnost</b>	<i>ηwh</i>	%	–	88	86
Denní spotřeba paliva	<i>Qpalivo</i>	kWh	–	21,82	22,75
Roční spotřeba paliva	<i>AFC</i>	GJ	–	17	17
(1) Nízkou teplotou se u kondenzačních kotlů rozumí vratná teplota 30 °C, u nízkoteplotních kotlů teplota 37 °C a u ostatních kotlů 50 °C (na vstupu do kotle).					
(2) Vysokoteplotním režimem se rozumí vratná teplota na vstupu do kotle 60 °C a výstupní teplota 80 °C na výstupu kotle					

Tab.2 Všeobecně

LUNA CLASSIC		1.24	24	28
Jmenovitý tepelný příkon (Qn) pro teplou vodu	kW	28,9	24,7	28,9
Jmenovitý tepelný příkon (Qn) se zásobníkem teplé vody	kW	28,9	–	–
Jmenovitý tepelný příkon (Qn) pro vytápění	kW	24,7	20,6	24,7
Snížený tepelný příkon (Qn) 80/60 °C	kW	6,0	4,9	6,0
Jmenovitý tepelný výkon (Pn) pro teplou vodu	kW	28	24	28
Jmenovitý tepelný výkon (Pn) se zásobníkem teplé vody	kW	28	–	–
Jmenovitý tepelný výkon (Pn) 80/60 °C pro vytápění	kW	24	20	24
Jmenovitý tepelný výkon (Pn) 50/30 °C pro vytápění	kW	26,1	21,8	26,1
Snížený tepelný výkon (Pn) 80/60 °C	kW	5,8	4,8	5,8
Snížený tepelný výkon (Pn) 50/30 °C	kW	6,3	5,2	6,3
Jmenovitá účinnost 50/30 °C (Hi)	%	105,6	105,8	105,6

Tab.3 Vlastnosti topného okruhu

LUNA CLASSIC		1.24	24	28
Maximální tlak	bar	3,0	3,0	3,0
Minimální dynamický tlak	bar	0,5	0,5	0,5
Rozsah teplot topného okruhu	°C	25–80	25–80	25–80
Objem vody expanzní nádoby	l	7,0	7,0	7,0
Minimální tlak expanzní nádoby	bar	0,8	0,8	0,8

Tab.4 Vlastnosti okruhu teplé vody

LUNA CLASSIC		1.24	24	28
Maximální tlak	bar	–	8,0	8,0
Minimální dynamický tlak	bar	–	0,15	0,15
Minimální průtok vody	l/min	–	2,0	2,0
Specifický průtok (D)	l/min	–	11,5	13,4
Rozsah teplot okruhu teplé vody	°C	–	35–60	35–60
Příprava teplé vody s $\Delta T = 25$ K	l/min	–	13,8	16,1
Příprava teplé vody s $\Delta T = 35$ K	l/min	–	9,8	11,5

Tab.5 Vlastnosti spalování

LUNA CLASSIC		1.24	24	28
Spotřeba plynu G20 (Qmax)	m <sup>3</sup> /h	3,06	2,61	3,06
Spotřeba plynu G20 (Qmax) se zásobníkem teplé vody	m <sup>3</sup> /h	3,06	–	–
Spotřeba plynu G20 (Qmin)	m <sup>3</sup> /h	0,63	0,52	0,63
Spotřeba plynu G25 (Qmax)	m <sup>3</sup> /h	3,55	3,04	3,55
Spotřeba plynu G25 (Qmax) se zásobníkem teplé vody	m <sup>3</sup> /h	3,55	–	–
Spotřeba plynu G25 (Qmin)	m <sup>3</sup> /h	0,74	0,60	0,74
Spotřeba plynu propan G31 (Qmax)	kg/h	2,24	1,92	2,24
Spotřeba plynu propan G31 (Qmax) se zásobníkem teplé vody	kg/h	2,24	–	–
Spotřeba plynu propan G31 (Qmin)	kg/h	0,47	0,38	0,47
Průměr samostatného výstupního potrubí	mm	80/80	80/80	80/80
Průměr koaxiálního potrubí pro odvod spalin	mm	60/100	60/100	60/100

LUNA CLASSIC		1.24	24	28
Hmotnostní průtok spalin (max)	kg/s	0,013	0,011	0,013
Hmotnostní průtok spalin (max) se zásobníkem teplé vody	kg/s	0,013	–	–
Hmotnostní průtok spalin (min)	kg/s	0,003	0,002	0,003
Teplota spalin	°C	80	80	80

Tab.6 Elektrické vlastnosti

LUNA CLASSIC		1.24	24	28
Napájecí napětí	V	230	230	230
Elektrická frekvence napájení	Hz	50	50	50
Jmenovitý elektrický výkon	W	88	78	88
Jmenovitý elektrický výkon se zásobníkem teplé vody	W	88	–	–

Tab.7 Další parametry

LUNA CLASSIC		1.24	24	28
Stupeň ochrany proti vlhkosti (EN 60529)	IP	X5D	X5D	X5D
Čistá hmotnost v prázdném/naplněném stavu	kg	29,0/31,0	28.5/30.5	30,0/32,0
Rozměry (výška/šířka/hloubka)	mm	700/395/285	700/395/285	700/395/285

## 4 Popis produktu

### 4.1 Všeobecný popis

Účelem tohoto plynového kondenzačního kotle je ohřev vody na teplotu, která je nižší než bod varu při atmosférickém tlaku. Musí být připojen k topnému systému a k rozvodnému systému teplé vody, který odpovídá jeho výkonnostním charakteristikám. Vlastnosti tohoto kotle:

- nízký obsah škodlivých emisí,
- vysoce účinné vytápění,
- spaliny odváděné koaxiálním nebo děleným konektorem,
- přední ovládací panel s displejem,
- lehký a kompaktní.

### 4.2 Princip funkce

#### 4.2.1 Nastavení vzduchu/plynu

Vzduch je nasáván ventilátorem a plyn vstříkván přímo ve výšce Venturiho trubice. Otáčky ventilátoru jsou regulovány automaticky elektronickou deskou podle příslušného nastavení. Plyn a vzduch jsou směřované v kolektoru. Poměr plyn/vzduch zajišťuje správné vzájemné přizpůsobení množství plynu a vzduchu pro optimální spalování. Směs plyn/vzduch je vháněna do hořáku v přední části tepelného výměníku. Zde elektrický zapalovač zapaluje směs sérií jisker, které dodávají tepelnou energii.

#### 4.2.2 Spalování

Hořák ohřívá otopnou vodu, která protéká výměníkem. Je-li teplota spalin nižší než rosný bod (cca 55°C), vodní pára obsažená ve spalinách se sráží na straně spalin tepelného výměníku. Teplu získané během procesu kondenzace (latentní teplo nebo kondenzační teplo) je také předáváno do topné vody. Po ochlazení jsou spaliny odváděny trubkou odvodu spalin. Kondenzát je odváděn sifonem.

#### 4.2.3 Vytápění a příprava teplé vody

V kotlích používaných pro vytápění a pro přípravu teplé vody je voda ohřívána integrovaným vodním deskovým tepelným výměníkem. Trojcestným ventilem je topná voda dodávána do systému vytápění nebo do deskového tepelného výměníku pro teplou vodu. Výstupní čidlo detekuje, že byl otevřen kohoutek pro teplou vodu, a sdělí to elektronické desce, která trojcestný ventil přepne do polohy pro teplou vodu a aktivuje čerpadlo.

V kotlích „pouze pro vytápění“ je ohřátá voda dodávána do topného systému nebo, pokud je přítomen, do zásobníku teplé vody, pokud je to vyžádáno. Čidlo teploty odešle signál požadavku na teplo ze zásobníku TV do elektronické desky se silovými obvody, která přepne trojcestný ventil do polohy TV a ovládá čerpadlo.

Trojcestný ventil je pružinový ventil, který spotřebovává elektřinu pouze při přepnutí z jedné polohy do druhé. Přednost má požadavek na teplo v režimu vody.

## 4.3 Popis ovládacího panelu

### 4.3.1 Popis

Obr.1 Ovládací panel

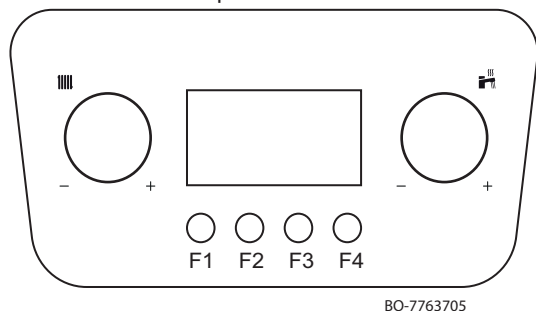

Tab.8 KNOFLÍKY

	<p><b>VYTÁPĚNÍ:</b> Pomocí tohoto knoflíku můžete měnit výstupní teplotu pro topný systém (požadovaná hodnota na ohřev 25–80 °C).</p> <ul style="list-style-type: none"> <li>otáčejte knoflík proti směru hodinových ručiček pro snížení teploty nebo doleva pro procházení menu. S připojeným snímačem venkovní teploty je možné limitovat hodnotu požadovaného nastavení;</li> <li>otáčejte knoflík ve směru hodinových ručiček pro zvýšení teploty nebo doprava pro procházení menu.</li> </ul>
	<p><b>PŘÍPRAVA TV:</b> Pomocí tohoto knoflíku můžete měnit teplotu teplé vody (požadovaná hodnota TV 35–60 °C) nebo procházet nabídku směrem doleva a doprava:</p> <ul style="list-style-type: none"> <li>pro snížení teploty otáčejte proti směru hodinových ručiček;</li> <li>pro zvýšení teploty otáčejte ve směru hodinových ručiček.</li> </ul>

Obr.2 Popis tlačítek

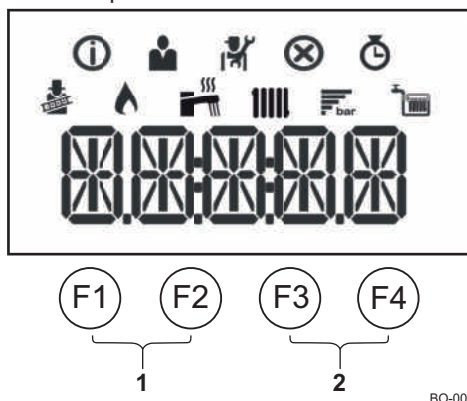

Tab.9 TLAČÍTKA

<b>F1</b>	Zpět (předchozí nabídka)
<b>F2</b>	Ruční odblokování (reset)
<b>F3</b>	Zapnuto/vypnuto (On/Off) (pohotovostní režim (standby))
<b>F4</b>	Potvrdí volbu hodnoty.
<b>1</b>	<p>Tlačítka kominické funkce</p> <p> <b>Důležité</b> Stiskněte současně tlačítka <b>F1</b> a <b>F2</b></p>
<b>2</b>	<p>Tlačítka menu</p> <p> <b>Důležité</b> Stiskněte současně tlačítka <b>F3</b> a <b>F4</b></p>

### 4.3.2 Význam symbolů na displeji

Tab.10 Symboly na displeji

	Je aktivován režim Kominik (ručně nastavený provoz při maximálním nebo minimálním výkonu pro měření O <sub>2</sub> /CO <sub>2</sub> ).
	Hořák je zapnutý.
	Zobrazení tlaku vody v systému.
	Je aktivován provoz TV. (*)
	Je aktivován provozní režim topení. (*)
	Informační menu: Zobrazení různých aktuálních hodnot.
	Uživatelské menu: Parametry úrovně Uživatel lze konfigurovat.
	Menu Servis: Parametry úrovně Servis lze konfigurovat.

⊗	Menu Chyba: Je možné zobrazit chyby.
🕒	Menu Počítadla: Je možné zobrazit různá počítadla.

**Důležité**

(\*) Pokud symbol bliká, znamená to, že probíhá požadavek topení.

## 5 Provoz

### 5.1 Zapnutí

#### 5.1.1 Postup prvního spuštění

Při elektrickém zapojení kotle se na displeji objeví následující informace:

1. Objeví se nápis „INIT“, který uvádí, že je aktivovaná fáze „Inicializace“ (několik sekund);
2. Objeví se verze softwaru "Vxx.xx." (2 sekundy);
3. Objeví se verze softwaru pro nastavení kotle "Pxx.xx." (2 sekundy);
4. Spustil se kotel a fáze odvzdušnění topného systému. Během operace je na displeji zobrazen alternativní režim „----- --“, slovo "DEAIR" a hodnota tlaku pro topný okruh. Tato fáze trvá 6 minut a 20 sekund a po jejím ukončení je kotel připraven k provozu;
5. Objeví se symbol  a hodnota tlaku vody v systému "x.x".

V případě výpadku elektřiny se proces zopakuje znovu od začátku.

Přejete-li si aktivovat požadavek na vytápění, prostorový termostat musí být nastaven na teplotu vyšší než aktuální teplota (popřípadě otevřete vodovodní kohoutek.)

#### 5.1.2 Změna výstupní teploty pro vytápění

Obr.3 Procházení menu a/nebo nastavení

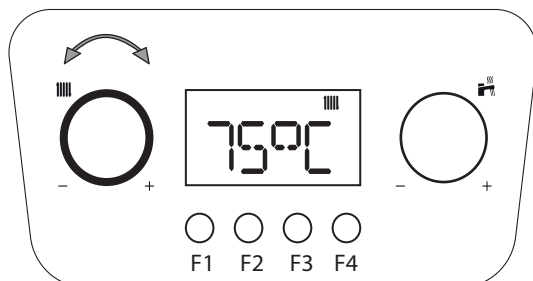

BO-7763705-1

1. Pro nastavení výstupní teploty v režimu topení použijte knoflík .
  - Otočením knoflíku proti směru hodinových ručiček snížíte hodnotu teploty.
  - Otočením knoflíku po směru hodinových ručiček zvýšíte hodnotu teploty.

**Důležité**

S připojeným čidlem venkovní teploty je možné snížit nastavenou žádanou hodnotu.

2. Stisknutím tlačítka **F4** hodnotu potvrďte, nebo několik sekund vyčkejte, než se hodnota uloží automaticky.

**Důležité**

Teplota na výstupu se upraví automaticky při použití:

- Regulátor **OpenTherm**.
- Modulační termostat.
- Modulační termostat BAXI MAGO

#### 5.1.3 Změna teploty teplé vody (TV)

Obr.4 Procházení menu anebo nastavení

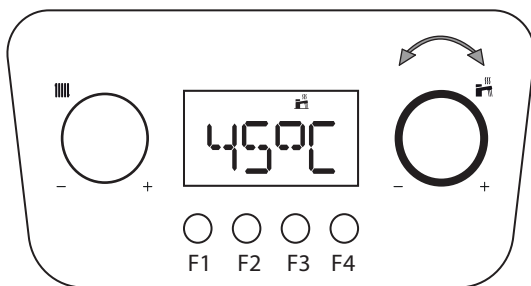

BO-7763705-2

1. Teplotu teplé vody upravíte knoflíkem .
  - Otočením knoflíku proti směru hodinových ručiček snížíte hodnotu teploty.
  - Otočením knoflíku po směru hodinových ručiček zvýšíte hodnotu teploty.
2. Stisknutím tlačítka **F4** hodnotu potvrďte, nebo několik sekund vyčkejte, než se hodnota uloží automaticky.

## 5.2 Vypnutí

### 5.2.1 Vypínání vytápění a přípravy teplé vody (TV)

Obr.5 Deaktivujte provoz v režimu vytápění

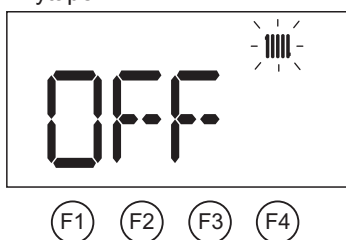

BO-0000271-4

Pro deaktivaci provozu kotle v režimu vytápění:

- Otáčejte knoflíkem proti směru chodu hodinových ručiček tak dlouho, až se na displeji zobrazí **OFF**

Topení lze deaktivovat také následujícím způsobem:

- Stiskněte tlačítko **F3**, z displeje zmizí symbol .

Pro opětovnou aktivaci topení:

- Otáčejte knoflíkem proti směru chodu hodinových ručiček k žádané hodnotě nebo stiskněte tlačítko **F3**, na displeji se zobrazí symbol .



#### Důležité

Topení je deaktivováno, ale funkce protimrazové ochrany a provoz přípravy TV zůstanou aktivní.

Obr.6 Vypnutí činnosti kotle v režimu přípravy teplé vody (TV)

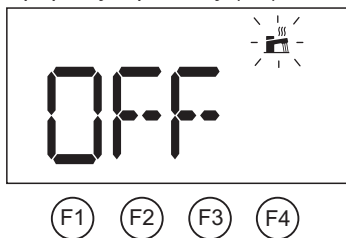

BO-0000271-5

Pro deaktivaci provozu kotle v režimu ohřevu TV:

- Otáčejte knoflíkem proti směru chodu hodinových ručiček tak dlouho, až se na displeji zobrazí **OFF**.

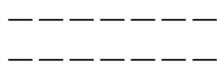

Pro vypnutí kotle:

- Stiskněte a přidržte tlačítko **F3**, symboly na displeji zmizí.



#### Důležité

Topení a příprava TV jsou deaktivovány, ale funkce protimrazové ochrany zůstane aktivní.

Pro opětovné zapnutí kotle:

- Stiskněte a podržte tlačítko **F3**, na displeji se objeví symboly .
- Když se topení znovu aktivuje, zkontrolujte, zda komfortní teplota je požadovaná teplota.

Pro vypnutí celého kotle:

- Odpojte napájení zařízení pomocí dvoupólového spínače instalovaného předradně a zavřete plynový kohout.



#### Důležité

V tomto stavu nejsou kotel a otopný systém chráněny proti mrazu.

## 5.3 Protimrazová ochrana

Je dobré zabránit úplnému vypuštění topného systému, protože výměna vody může způsobit zbytečné a škodlivé usazování vodního kamene uvnitř kotle a topných prvků. Nemá-li být topný systém používán během zimních měsíců a existuje-li riziko mrazu, doporučujeme přidat do vody v systému vhodné protimrazové přípravky určené ke zvláštním účelům (např. propylenglykol, který obsahuje inhibitory vodního kamene a koroze). Elektronický řídicí systém kotle je vybaven funkcí protimrazové ochrany pro topný systém. Tato funkce aktivuje čerpadlo kotle, pokud teplota na výstupu do topného systému klesne pod 7 °C. Dosáhne-li teplota vody 4 °C, hořák se zapne a zvýší teplotu vody v systému na 10 °C. Při dosažení této hodnoty se hořák vypne a čerpadlo pokračuje v provozu další 15 minut.



### Důležité

Funkce protimrazové ochrany nepracuje, není-li kotel připojen k napájení nebo je zavřen plynový kohout.

## 6 Nastavení

### 6.1 Přístup k UŽIVATELSKÝM parametrům

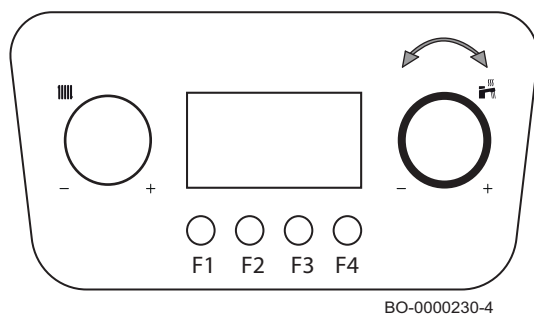

Pro zobrazení/změnu seznamu UŽIVATELSKÝCH parametrů postupujte takto:

- stiskněte současně tlačítka **F3** a **F4**, na liště nabídky začne blikat symbol
- otočte knoflík na symbol a poté potvrďte stisknutím tlačítka **F4**;
- otáčejte knoflíkem , dokud nedocílíte požadovaného nastavení a poté volbu potvrďte stiskem tlačítka **F4**;
- změňte hodnotu nastavení pomocí knoflíku
- potvrďte stiskem tlačítka **F4**;
- pro ukončení stiskněte **F1**.



### Upozornění

Změna nastavení z výroby by mohlo negativně ovlivnit provoz zařízení, řídicí elektronické desky nebo zóny.



### Důležité

Některá výrobní nastavení se mohou lišit podle příslušného trhu, na který se výrobek dodává.

### 6.2 Seznam parametrů

Tab.11 Tabulka parametrů

Název	Popis	Hodnota z výroby	Minimum	Maximum	Úroveň
AP016	Provoz ÚT 0: Vypnuto 1: Zapnuto	1	–	–	Uživatel
AP017	Teplá voda (TV) 0: Vypnuto 1: Zapnuto	1	–	–	Uživatel
AP073	Průměrná venkovní teplota [°C] při přepnutí z letního/zimního režimu (s venkovním čidlem)	22	10	30	Uživatel
AP074	Vynutíte letní režim (s venkovním čidlem). Příprava teplé vody (TV) aktivována a vytápění deaktivováno. 0: Automaticky podle AP073 1: léto	0	–	–	Uživatel

Název	Popis	Hodnota z výroby	Minimum	Maximum	Úroveň
DP004	Funkce ochrany proti Legionelle 0: Deaktivováno 1: Týdně 2: Denně (k dispozici pouze s prostorovým regulátorem)	0	–	–	Uživatel
DP070	Žádaná hodnota teploty TV V případě provozu se zásobníkem ohřivače a programování přes prostorový regulátor odpovídající komfortní žádané hodnotě [°C] * Závisí na trhu	(55/60) *	35	(60/65) *	Uživatel
DP200	Režim TV: 0: Programování TV (k dispozici pouze s prostorovým regulátorem) 1: Ruční (kotel se zásobníkem ohřivače) – předehřev aktivní (okamžitý kotel) ** 2: Protimrazová ochrana (kotel se zásobníkem ohřivače) – bez předehřevu (okamžitý kotel) *	2 (*) / 1 (**)	–	–	Uživatel

Tab.12 Tabulka nastavení s BAXI MAGO

Název	Popis	Hodnota z výroby	Minimum	Maximum	Úroveň
CP060	Požadovaná okolní teplota (°C) v zóně v období dovolené / protimrazové ochrany	6	5	20	Uživatel
CP081	Teplota (°C) nastavená aktivitou HOME v zóně	20	5	30	Uživatel
CP082	Teplota (°C) nastavená aktivitou AWAY v zóně	6	5	30	Uživatel
CP083	Teplota (°C) nastavená aktivitou MORNING v zóně	21	5	30	Uživatel
CP084	Teplota (°C) nastavená aktivitou EVENING v zóně	22	5	30	Uživatel
CP085	Teplota (°C) nastavená aktivitou CUSTOM v zóně	20	5	30	Uživatel
CP200	Požadovaná okolní teplota (°C) pro zónu v ručním režimu	20	5	30	Uživatel
CP250	Oprava teploty naměřené pokojovou jednotkou	0	–5	+5	Uživatel
CP320	Provozní režim zóny 0: Časové plánování 1: Ruční 2: Vypnuto	0	–	–	Uživatel
CP510	Dočasně požadovaná teplota prostoru daného okruhu	20	5	30	Uživatel
CP550	Režim krb 0: deaktivováno 1: aktivováno	0	–	–	Uživatel
CP570	Časový program zvolený uživatelem 0: Program 1 1: Program 2 2: Program 3	0	–	–	Uživatel
DP060	Časový program pro TV 0: Program 1 1: Program 2 2: Program 3	0	–	–	Uživatel
DP080	Žádaná hodnota snížené teploty pro zásobník teplé vody [°C]	35	10	60	Uživatel
DP337	Žádaná hodnota teploty pro zásobník TV pro období dovolené [°C]	10	10	60	Uživatel

### 6.3 Odečty měřičů

Pro přístup k nabídce postupujte podle níže uvedeného popisu:



BO-0000272-3

- Stiskněte společně tlačítka **F3 - F4**;
- Na displeji bliká symbol
- Otáčejte knoflíkem dokud se neobjeví symbol , a poté pro potvrzení stiskněte tlačítko **F4** ;
- Otáčejte knoflíkem dokud se neobjeví požadovaný měřič, a poté volbu potvrďte stiskem tlačítka **F4**;
- Otáčejte knoflíkem dokud se neobjeví požadovaný měřič, a poté volbu potvrďte stiskem tlačítka **F4**;
- pro ukončení stiskněte **F1**.

Tab.13 Seznam měřičů (pouze ke čtení)

Snímače hodnot	Úroveň	Popis
AC001	Uživatel	Počet hodin připojení kotle k napájení
AC005	Uživatel	Orientační spotřeba energie [kW/h] v režimu vytápění
AC006	Uživatel	Orientační spotřeba energie [kW/h] v režimu přípravy teplé vody (TV)
GC007	Uživatel	Nezdařené pokusy zapnutí

## 7 Údržba

### 7.1 Všeobecně

Kotel nevyžaduje složitou údržbu. Doporučujeme však jeho častou kontrolu a údržbu v pravidelných intervalech.

Alespoň jednou ročně musí autorizovaný technik servisní sítě Baxi provést důkladnou údržbu a vyčištění kotle.

- Zajistěte, aby byl kotel odpojen od napájení.
- Vadné nebo opotřebované díly nahrazujte originálními náhradními díly.
- Při provádění standardní kontroly a údržby vždy vyměňte všechna těsnění na demontovaných součástech.
- Zkontrolujte, zda jsou všechna těsnění správně umístěna (těsnění má správnou polohu a sedí v příslušné drážce, která je vodotěsná a vzduchotěsná).
- Při provádění kontroly a údržby nesmí nikdy voda (kapky, postřik) přijít do kontaktu s elektrickými součástmi, protože hrozí riziko úrazu elektrickým proudem.

### 7.2 Pokyny pro údržbu

Pro zajištění bezpečnosti, funkčnosti a optimální účinnosti v průběhu času musí kotel každý rok zkontrolovat autorizovaný pracovník služby technické podpory. Pečlivá údržba je vždy zárukou bezpečnosti a úspor při správě systému.

Pravidelně kontrolujte, zda se tlak zobrazený na displeji pohybuje v rozmezí **1 - 1,5 bar** při studeném systému. Je-li nižší, otevřete plnicí kohout v systému. Doporučujeme otvírat tento kohout velmi pomalu, aby mohl vzduch unikat.



#### Důležité

Zařízení je vybaveno hydraulickým tlakovým spínačem, který v případě příliš nízkého tlaku zabraňuje provozu kotle. Pokud tlak klesá často, obraťte se na autorizovaný tým služby technické podpory.

## 7.2.1 Plnění topného systému

Obr.7 Zobrazení systémového tlaku v pohotovostním režimu

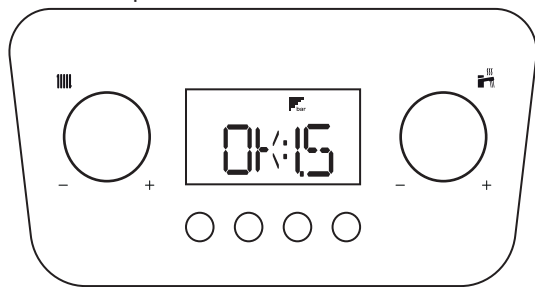

BO-7763705-6

Obr.8 Plnění topného systému

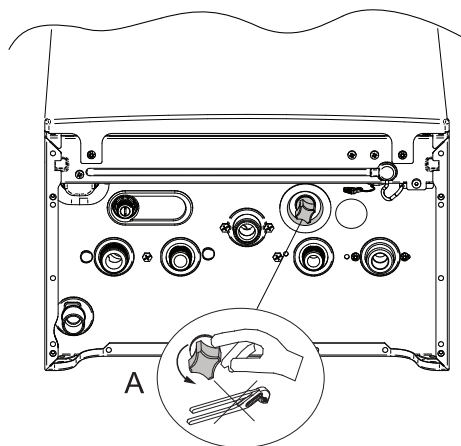

BO-0000228



### Upozornění

Při plnění topného systému se doporučuje postupovat zvlášť pozorně. Uvolněte zejména všechny termostatické hlavice umístěné v systému a nechte pomalu natéct vodu, aby se do primárního okruhu nedostal vzduch, dokud není dosažen potřebný provozní tlak. Nakonec odvzdušněte všechna topná tělesa v systému. Baxi nenese odpovědnost za škody způsobené vzduchovými bublinami v tepelném výměníku v důsledku nesprávného nebo nepřesného dodržování výše uvedených pokynů.

1. Plnicí knoflík je světle modrý a je umístěn pod kotlem. Při plnění systému postupujte následovně:
2. Naplňte systém na tlak 1,0 až 1,5 bar.
3. Zavřete kohout a zkontrolujte, zda nedochází k únikům.

## 7.2.2 Čištění soustavy

Obr.9 Čištění soustavy

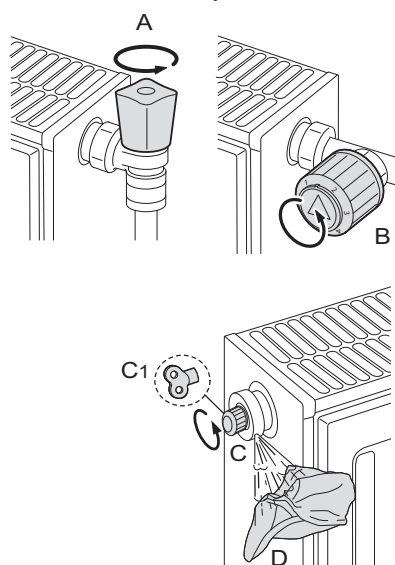

BO-0000026

Aby se zabránilo rušivému hluku, který se může vytvářet při vytápění nebo při napouštění vody, je nutné odstranit z kotle, trubek či ventilů veškerý vzduch. Postupujte přitom takto:

1. Otevřete ventily A a B všech radiátorů v systému.
2. Prostorový termostat nastavte na nejvyšší možnou hodnotu.
3. Počkejte, až budou tělesa teplá.
4. Prostorový termostat nastavte na nejnižší možnou hodnotu.
5. Počkejte cca deset minut na vychladnutí radiátorů.
6. Odvzdušněte radiátory. Začněte od spodních pater.
7. Otevřete odvzdušňovací ventil, (C) nebo (C1), položte na přípojku hadr (D).
8. Počkejte, až začne z odvzdušňovacího ventilu vytékat jen voda a potom jej uzavřete.
9. Položte na odvzdušňovací ventil hadr a otevřete jej.



### Důležité

Dávejte pozor, protože voda může být i nadále horká.



### Důležité

Pokud je hydraulický tlak v topném systému nižší než 0,8 bar, je doporučeno hodnotu tlaku obnovit (doporučená hodnota tlaku v hydraulickém systému se pohybuje mezi 1,0 a 1,5 bar).

### 7.3 Servisní upozornění

Pokud kotel vyžaduje provedení údržby, na displeji se zobrazí zpráva s příslušným požadavkem. K provádění preventivní údržby používejte automatická servisní upozornění, aby se počet výpadků snížil na minimum.

Na servisní hlášení je nutné reagovat do 2 měsíců. Proto zavolejte servisní firmu co nejdříve.

## 8 Odstraňování závad

### 8.1 Dočasné a trvalé závady

Zobrazují se dva typy chybových hlášení: dočasné nebo stálé. Prvním hlášením zobrazeným na displeji je písmeno následované dvomístným číslem. Písmeno označuje typ závady, Dočasné (**A** nebo **H**) nebo stálé (**E**). Číslo označuje skupinu, do které je příslušná porucha zařazena podle vlivu na bezpečný a spolehlivý provoz. Druhé hlášení je tvořeno dvomístným číslem, které označuje typ vzniklé závady (viz následující tabulka závad).

#### DOČASNÁ PORUCHA (A/H.x.x.)

Trvalá porucha je na displeji znázorněna písmenem „**A**“ nebo „**H**“ po kterém následuje číslo (skupina). Dočasná porucha je typem poruchy, která nemá za následek trvalé zablokování kotle. Má tyto vlastnosti:

**A:** Zařízení pokračuje v provozu. Zmizí, jakmile je odstraněna příčina.

**H:** Zmizí, jakmile je odstraněn poruchový stav, v některých případech i po uplynutí 10 minut.

#### PERMANENTNÍ ZÁVADA (E.x.x.)

Permanentní závada je identifikována na displeji písmenem „**E**“, po kterém následuje číslo (skupina). Na 1 sekundu stiskněte tlačítko **RESET**. Pokud se závady zobrazují často, obraťte se na autorizované pracovníky servisní sítě De Dietrich.

**E:** Blokování, vyžadován **RESET**.

### 8.2 Kódy poruch

Tab.14 Seznam dočasných závad

ZOBRAZENÍ		POPIS DOČASNÝCH ZÁVAD	PŘÍČINA – kontrola/řešení <i>Pro většinu kontrol a řešení je vyžadován instalatér.</i>
Kód skupiny	Specifický kód		
H.00	.42	Odpojené/vadné čidlo tlaku	PROBLÉM S ČIDLEM/PŘIPOJENÍM Zkontrolujte činnost čidla tlaku. Zkontrolujte připojení čidla / elektronické desky
H.01	.00	Dočasné selhání komunikace v elektronické desce	Chyba bude vyřešena automaticky
H.01	.05	Dosažený maximální rozdíl teploty mezi náběhem a zpátečkou.	NEDOSTATEČNÝ OBĚH Zkontrolujte oběh vody kotel/instalace Aktivujte ruční cyklus odvětrávání Zkontrolujte tlak instalace JINÉ PŘÍČINY Zkontrolujte čistotu výměníku Zkontrolujte činnost teplotních čidel Zkontrolujte připojení teplotního čidla
H.01	.08	Příliš rychlý nárůst teploty náběhu v režimu vytápění.	NEDOSTATEČNÝ OBĚH Zkontrolujte oběh vody kotel/instalace Aktivujte ruční cyklus odvětrávání Zkontrolujte tlak instalace Zkontrolujte činnost čerpadla JINÉ PŘÍČINY Zkontrolujte čistotu výměníku Zkontrolujte činnost teplotních čidel Zkontrolujte připojení teplotního čidla
H.01	.14	Dosažena hodnota maximální teploty náběhu nebo zpátečky.	NEDOSTATEČNÝ OBĚH Zkontrolujte oběh vody kotel/instalace Aktivujte ruční cyklus odvětrávání

ZOBRAZENÍ		POPIS DOČASNÝCH ZÁVAD	PŘÍČINA – kontrola/řešení <i>Pro většinu kontrol a řešení je vyžadován instalatér.</i>
Kód skupiny	Specifický kód		
H.01	.18	Není cirkulace vody (přechodně).	NEDOSTATEČNÝ OBĚH Zkontrolujte tlak instalace Aktivujte ruční cyklus odvětrávání Zkontrolujte činnost čerpadla Zkontrolujte oběh vody kotel/instalace CHYBA TEPLOTNÍHO ČIDLA Zkontrolujte činnost teplotních čidel Zkontrolujte připojení teplotního čidla
H.01	.21	Příliš rychlý nárůst teploty náběhu v režimu přípravy TV.	NEDOSTATEČNÝ OBĚH Zkontrolujte tlak instalace Aktivujte ruční cyklus odvětrávání Zkontrolujte činnost čerpadla Zkontrolujte oběh vody kotel/instalace CHYBA TEPLOTNÍHO ČIDLA Zkontrolujte funkci teplotních čidel Zkontrolujte připojení teplotních čidel
H.02	.00	Probíhá reset.	Problém se vyřeší sám
H.02	.02	Čekání na zadání nastavení konfigurace (CN1,CN2)	CN1/CN2 CHYBÍ KONFIGURACE Konfigurujte CN1/CN2
H.02	.03	Nastavení konfigurace (CN1,CN2) nebylo správně zadáno.	Zkontrolujte konfiguraci CN1/CN2. Konfigurujte správně CN1/CN2
H.02	.04	Nastavení elektronické desky nelze číst.	CHYBA KOTLOVÉ AUTOMATIKY Konfigurujte CN1/CN2 Vyměňte kotlovou automatiku
H.02	.05	Paměť nastavení není kompatibilní s typem elektronické desky kotle.	Spojte s pracovníky servisní sítě
H.02	.07	Nízký tlak v topném okruhu (je vyžadováno napuštění systému).	Zkontrolujte tlak instalace a proveďte obnovu Zkontrolujte tlak expanzní nádoby Zkontrolujte úniky z kotle/instalace
H.02	.09	Částečné blokování kotle (funkce protimrazové ochrany je aktivní)	SIGNÁL INDIKACE BLOKOVÁNÍ VSTUPU Kontakt X15 rozpojený, zkontrolujte připojená zařízení Chyba konfigurace parametru: Zkontrolujte AP001
H.02	.10	Celkové blokování kotle (funkce protimrazové ochrany není aktivní)	SIGNÁL INDIKACE BLOKOVÁNÍ VSTUPU Kontakt X15 rozpojený, zkontrolujte připojená zařízení Chyba konfigurace parametru: Zkontrolujte AP001
H.02	.70	Chybný test externí rekuperační jednotky	Chyba příslušenství elektronické desky SCB-09 Zkontrolujte zařízení připojené na kontakt X9
H.03	.00	Žádné identifikační údaje pro bezpečnostní zařízení kotle.	CHYBA KOTLOVÉ AUTOMATIKY Spojte s pracovníky servisní sítě
H.03	.02	Přechodná ztráta plamene	PROBLÉM S ELEKTRODOU Zkontrolujte připojení a instalaci elektrody Zkontrolujte stav elektrody PŘÍVOD PLYNU Zkontrolujte tlak přívodu plynu Zkontrolujte kalibraci plynového ventilu POTRUBÍ ODVODU SPALIN Zkontrolujte potrubí a koncovku

ZOBRAZENÍ		POPIS DOČASNÝCH ZÁVAD	PŘÍČINA – kontrola/řešení <i>Pro většinu kontrol a řešení je vyžadován instalatér.</i>
Kód skupiny	Specifický kód		
H.03	.05	Příliš nízké napájecí napětí	Zkontrolujte přívod napětí
H.03	.54	Přechodná ztráta plamene Vypnutí z důvodu příliš nízkého napájecího napětí	PROBLÉM S ELEKTRODOU Zkontrolujte elektrické připojení elektrody Zkontrolujte stav elektrody PŘÍVOD PLYNU Zkontrolujte připojovací tlak plynu Zkontrolujte kalibraci plynového ventilu VÝSTUPNÍ SPALINOVÁ TRUBKA Zkontrolujte přívod vzduchu a vývod spalin Zkontrolujte napájecí napětí

Tab.15 Seznam trvalých závad (výpadek kotle, vyžadován reset)

ZOBRAZENÍ		POPIS PERMANENTNÍCH ZÁVAD (RESET)	PŘÍČINA – kontrola/řešení <i>Pro většinu kontrol a řešení je vyžadován instalatér.</i>
Kód skupiny	Specifický kód		
E.00	.04	Odpojené čidlo zpátečky	PROBLÉM S ČIDLEM/PŘIPOJENÍM Zkontrolujte činnost teplotního čidla Zkontrolujte připojení čidla / elektronické desky
E.00	.05	Zkrat na čidlo zpátečky	PROBLÉM S ČIDLEM/PŘIPOJENÍM Zkontrolujte funkci čidla Zkontrolujte připojení čidla / elektronické desky
E.00	.16	Teplotní čidlo zásobníku TV nepřipojeno	ČIDLO ODPOJENO Zkontrolujte funkci čidla Zkontrolujte připojení čidla / elektronické desky Při odstranění zásobníku TV nastavte parametr DP150 = 1
E.00	.17	Zkrat teplotního čidla zásobníku TV	ČIDLO PŘIPOJENO Zkontrolujte funkci čidla Zkontrolujte připojení čidla / elektronické desky
E.00	.20	Čidlo teploty spalin není připojeno nebo je naměřená teplota pod rozsahem	ČIDLO ODPOJENO Zkontrolujte funkci čidla Zkontrolujte připojení čidla / elektronické desky
E.00	.21	Čidlo teploty spalin zkratované nebo měří teplotu nad rozsahem	ČIDLO PŘIPOJENO Zkontrolujte funkci čidla Zkontrolujte připojení čidla / elektronické desky
E.01	.04	Zjištěno pět případů ztráty plamene za 24 hodin	PŘÍVOD PLYNU Zkontrolujte tlak přívodu plynu Zkontrolujte kalibraci plynového ventilu PROBLÉM S ELEKTRODOU Zkontrolujte připojení a instalaci elektrody Zkontrolujte stav elektrody POTRUBÍ ODVODU SPALIN Zkontrolujte trubky přívodu vzduchu a spalinové trubky VÝMĚNÍK NA STRANĚ SPALIN ZABLOKOVANÝ Zkontrolujte čistotu výměníku SÍŤOVÉ ELEKTRICKÉ NAPÁJENÍ Zkontrolujte napájecí napětí
E.01	.12	Teplota zjištěná čidlem zpátečky vyšší než náběhová teplota	PROBLÉM S ČIDLEM/PŘIPOJENÍM Zkontrolujte, zda jsou čidla umístěna správným způsobem Zkontrolujte, zda je čidlo náběhové teploty ve správné poloze. Zkontrolujte teplotu zpátečky v kotli. Zkontrolujte činnost čidel

ZOBRAZENÍ		POPIS PERMANENTNÍCH ZÁVAD (RESET)	PŘÍČINA – kontrola/řešení <i>Pro většinu kontrol a řešení je vyžadován instalatér.</i>
Kód skupiny	Specifický kód		
E.01	.17	Není cirkulace vody (permanentní)	NEDOSTATEČNÝ OBĚH Zkontrolujte tlak instalace Aktivujte ruční cyklus odvětrávání Zkontrolujte činnost čerpadla Zkontrolujte oběh vody kotel/instalace CHYBA ČIDLA Zkontrolujte činnost teplotních čidel Zkontrolujte připojení teplotního čidla
E.01	.20	Dosažena maximální teplota spalin	VÝMĚNÍK NA STRANĚ SPALIN ZABLOKOVANÝ Zkontrolujte čistotu výměníku
E.02	.13	Celkové blokování kotle (funkce protimrazové ochrany není aktivní)	SIGNÁL INDIKACE BLOKOVÁNÍ VSTUPU Kontakt X15 rozpojený, zkontrolujte připojená zařízení Chyba konfigurace parametru: Překontrolujte nastavení AP001.
E.02	.17	Trvalé selhání komunikace v elektronické desce	CHYBA KOTLOVÉ AUTOMATIKY Zkontrolujte možnost elektromagnetického rušení Spojte s pracovníky servisní sítě
E.02	.35	Kritické bezpečnostní zařízení odpojeno	CHYBA KOMUNIKACE Spusťte funkci automatické detekce (parametr AD) Zkontrolujte zařízení připojená na kontakt X9
E.02	.39	Minimální tlak nedosažen, po 6 minutách automatického plnění	CHYBA AUTOMATICKÉHO PLNĚNÍ Zkontrolujte, zda automatické plnění funguje
E.02	.47	Připojení k externímu zařízení se nezdařilo	CHYBA ELEKTRICKÉHO PŘIPOJENÍ Spusťte funkci automatické detekce (parametr AD)) Zkontrolujte elektrická připojení externích zařízení.
E.04	.01	Zkrat na čidle výstupní teploty	PROBLÉM S ČIDLEM/PŘIPOJENÍM Zkontrolujte připojení čidla / elektronické desky Zkontrolujte funkci čidla
E.04	.02	Čidlo výstupní teploty odpojeno	PROBLÉM S ČIDLEM/PŘIPOJENÍM Zkontrolujte připojení čidla / elektronické desky Zkontrolujte funkci čidla
E.04	.03	Byla překročena maximální výstupní teplota, nebo je vyzkratované čidlo výstupní teploty.	NEDOSTATEČNÝ OBĚH Zkontrolujte oběh vody kotel/instalace Aktivujte ruční cyklus odvětrávání Zkontrolujte činnost čidel
E.04	.08	Dosažena hodnota maximální bezpečné teploty	NEDOSTATEČNÝ OBĚH Zkontrolujte tlak v instalaci Přepněte na ruční funkci odvzdušnění Zkontrolujte funkci čerpadla Zkontrolujte oběh kotle / instalace DALŠÍ MOŽNÉ PŘÍČINY Zkontrolujte připojení bezpečnostního termostatu Zkontrolujte správnou funkci bezpečnostního termostatu
E.04	.10	Hořák se nepodařilo zapálit při 4 pokusech	PŘÍVOD PLYNU Zkontrolujte tlak přívodu plynu Zkontrolujte elektrické připojení plynového ventilu Zkontrolujte kalibraci plynového ventilu Zkontrolujte činnost plynového ventilu PROBLÉM S ELEKTRODOU Zkontrolujte elektrické připojení elektrody Zkontrolujte stav elektrod JINÉ PŘÍČINY Zkontrolujte činnost ventilátoru Zkontrolujte stav vývodu spalin (neprůchodnost)

ZOBRAZENÍ		POPIS PERMANENTNÍCH ZÁVAD (RESET)	PŘÍČINA – kontrola/řešení <i>Pro většinu kontrol a řešení je vyžadován instalatér.</i>
Kód skupiny	Specifický kód		
E.04	.12	Nezdar zážehu z důvodu zaznamenání nežádoucího plamene	Zkontrolujte uzemněný obvod Zkontrolujte napájecí napětí Zkontrolujte stav elektrody
E.04	.13	Lopatka ventilátoru zablokovaná nebo byly překročeny maximální otáčky	PROBLÉM S VENTILÁTOREM/ELEKTRONICKOU DESKOU Zkontrolujte připojení elektronické desky ventilátoru Překontrolujte funkci ventilátoru.
E.04	.17	Závada řídicího okruhu plynové armatury	CHYBA KOTLOVÉ AUTOMATIKY Na plynovém ventilu překontrolujte elektrické přípojky.
E.04	.18	Teplota náběhu je nižší než minimální teplota	PROBLÉM S ČIDLEM/PŘIPOJENÍM Zkontrolujte připojení čidla / elektronické desky Zkontrolujte funkci čidla
E.04	.23	Zablokování interní komunikace	Vypněte a poté znovu zapněte napájení a následně ZRESETUJTE.
E.04	.29	Zablokování interní komunikace	Vypněte a poté znovu zapněte napájení a následně ZRESETUJTE.
E.04	.254	Závada řídicího okruhu plynové armatury	CHYBA KOTLOVÉ AUTOMATIKY Zkontrolujte elektrická připojení

Tab.16 Seznam výstrah

ZOBRAZENÍ		POPIS VÝSTRAH PŘED TÍM, NEŽ JE DETEKOVÁNA ZÁVADA	PŘÍČINA – kontrola/řešení
Kód skupiny	Specifický kód		
A.00	.28	Čidlo solární teploty je buď odstraněno, nebo měří teplotu pod rozsahem	Překontrolujte zapojení teplotního čidla solárního okruhu. V případě nutnosti čidlo vyměňte.
A.00	.29	Čidlo solární teploty je buď zkratováno, nebo měří teplotu nad rozsahem	Překontrolujte zapojení teplotního čidla solárního okruhu. V případě nutnosti čidlo vyměňte.
A.00	.34	Čidlo venkovní teploty předpokládán, ale nezjištěn	VENKOVNÍ ČIDLO NEZJIŠTĚNO Zadejte správnou hodnotu parametru AP091 Připojte venkovní čidlo Venkovní čidlo není správně připojeno
A.02	.06	Nízký tlak v topném okruhu	Zkontrolujte tlak instalace a proveďte obnovu Zkontrolujte tlak expanzní nádoby Zkontrolujte úniky z kotle/instalace
A.02	.36	Funkční zařízení odpojeno	CHYBA KOMUNIKACE Spusťte funkci automatické detekce (parametr AD) Zkontrolujte zařízení připojená na kontakt X9
A.02	.37	Pasivní funkční zařízení odpojeno	CHYBA KOMUNIKACE Spusťte funkci automatické detekce (parametr AD) Zkontrolujte zařízení připojená na kontakt X9
A.02	.45	Chyba připojení	CHYBA KOMUNIKACE Spusťte funkci automatické detekce (parametr AD))
A.02	.46	Chyba priority zařízení	CHYBA KOMUNIKACE Spusťte funkci automatické detekce (parametr AD))
A.02	.48	Chyba konfigurace funkce jednotky	CHYBA ELEKTRICKÉHO PŘIPOJENÍ Spusťte funkci automatické detekce (parametr AD)) Zkontrolujte elektrická připojení externích zařízení

ZOBRAZENÍ		POPIS VÝSTRAH PŘED TÍM, NEŽ JE DETEKOVÁNA ZÁVADA	PŘÍČINA – kontrola/řešení
Kód skupiny	Specifický kód		
A.02	.49	Chybná inicializace uzlu	CHYBA ELEKTRICKÉHO PŘIPOJENÍ Spust'te funkci automatické detekce (parametr AD)) Zkontrolujte elektrická připojení externích zařízení
A.02	.54	Chyba napájení sběrnice Open Therm	Překontrolujte zařízení připojená ke kontaktu X17 – svorkovnice M2 (7–8)
A.02	.55	Nesprávné nebo chybějící sériové číslo	Spojte s pracovníky servisní sítě
A.02	.76	Interní paměť vyhrazena pro kompletní přizpůsobení nastavení. Nelze provádět další změny	Spojte s pracovníky servisní sítě

**Důležité**

Při připojování pokojové jednotky / řídicí desky sběrnice „Open Therm“ ke kotli se v případě závady vždy zobrazí kód „254“. Sledujte chybový kód zobrazený na displeji kotle.

## 9 Likvidace

### 9.1 Likvidace a recyklace

Zařízení je složeno z mnoha komponent vyrobených z různých materiálů, např. oceli, mědi, plastu, sklolaminátu, hliníku, gumy.

#### DEMONTÁŽ A LIKVIDACE ZAŘÍZENÍ (WEEE)

Po demontáži nesmí být toto zařízení zlikvidováno jako směsný domovní odpad.

Tento typ odpadu musí být rozříděn, aby materiály, ze kterých je zařízení vyrobeno, byly recyklovány a znovu použity.

Další informace o dostupných recyklačních systémech si vyžádejte u místních státních úřadů.

Nesprávné nakládání s odpady může mít negativní vliv na životní prostředí a lidské zdraví.

Pokud jsou stará zařízení nahrazena novými, má prodejce právní povinnost staré zařízení zdarma odebrat a zlikvidovat.

Symbol na zařízení indikuje, že je zakázáno produkt likvidovat jako směsný domovní odpad.

**Varování**

Demontáž a likvidaci kotle musí provádět kvalifikovaný odborník v souladu s místně platnými předpisy.

## 10 Životní prostředí

### 10.1 Úspory energie

#### Seřízení vytápění

Nastavte výstupní teplotu kotle podle typu topného systému. V instalacích s radiátory doporučujeme nastavit maximální výstupní teplotu topné vody přibližně na 60 °C a tuto teplotu zvýšit pouze v případě, že není dosaženo požadované úrovně komfortu. V systémech s topnými podlahovými panely nepřekračujte teplotu určenou projektantem topného systému. Pro automatické nastavení výstupní teploty podle atmosférických podmínek nebo vnitřní teploty doporučujeme použít externí snímač a/nebo ovládací panel. Tím je zajištěna výroba pouze takového množství tepla, které je aktuálně požadováno. Nastavte teplotu prostředí tak, abyste nepřehřívali místnosti. Každý stupeň nadměrného tepla zvyšuje spotřebu energie o zhruba 6 %. Rovněž byste měli nastavit teplotu prostředí v závislosti na používání jednotlivých místností. Např. ložnice nebo místnosti, které nejsou pravidelně používány, lze vytápět na nižší teplotu než ostatní místnosti. Používejte funkci hodinového programování (je-li k dispozici) a nastavte teplotu prostředí během noci na zhruba o 5 °C nižší než teplotu během dne. Jakékoli nižší nastavení teploty nevede k dalším úsporám nákladů. Nastavené teploty dále snižte pouze v případě, že budete nepřítomni delší období, např. během dovolené. Nezakrývejte radiátory, protože tím bráníte správné cirkulaci vzduchu. Nenechávejte otevřená okna pro větrání místností – pouze je zcela otevřete na krátkou dobu.

#### Nastavení teploty teplé vody

Nastavení komfortní teploty teplé vody a zabránění jejímu směšování se studenou vodou vám umožňuje šetřit energii. Každý stupeň nadměrného tepla plýtvá energií a má za následek rychlejší tvorbu vodního kamene (který je hlavním důvodem závad kotle).

## 11 Dodatek

### 11.1 Informační list výrobku – kombinované kotle

Tab.17 Informační list výrobku pro kombinované kotle

<b>LUNA CLASSIC</b>		<b>1.24</b>	<b>24</b>	<b>28</b>
Vytápění vnitřních prostor – teplotní aplikace		–	Střední	Střední
Příprava TV – stanovený diagram zatížení			XL	XL
Vytápění vnitřních prostor – třída sezónní energetické účinnosti		<b>A</b>	<b>A</b>	<b>A</b>
Ohřev vody – třída energetické účinnosti		-	<b>A</b>	<b>A</b>
Jmenovitý tepelný výkon ( <i>Prated nebo Psup</i> )	kW	24	20	24
Vytápění vnitřních prostor – roční spotřeba energie	GJ	74	61	74
Příprava TV – roční spotřeba energie	kWh <sup>(1)</sup> GJ <sup>(2)</sup>	–	33 17	33 17
Vytápění vnitřních prostor – sezonní energetická účinnost	%	94	94	94
Příprava TV – energetická účinnost	%	–	88	86
Hladina akustického výkonu L <sub>WA</sub> ve vnitřním prostoru	dB	51	49	51
(1) elektřiny (2) paliva				

### 11.2 Informační list výrobku – regulátory teploty

Tab.18 Informační list výrobku pro regulátory teploty

<b>BAXI MAGO</b>		Pro použití s modulačními topnými systémy	Pro použití s topnými systémy Zapnuto/Vypnuto
Třída		V	IV
Příspěvek pro energetickou účinnost vytápění	%	3	2

# Saturs

<b>1 Drošība</b>	<b>25</b>
1.1 Vispārīga drošības instrukcija	25
1.2 Ieteikumi	26
1.3 Atbildība	26
1.3.1 Lietotāja atbildība	26
1.3.2 Uzstādītāja atbildība	26
1.3.3 Ražotāja atbildība	27
<b>2 Par šo rokasgrāmatu</b>	<b>27</b>
2.1 Vispārīga informācija	27
2.2 Izmantotie simboli	27
2.2.1 Rokasgrāmatā izmantotie simboli	27
<b>3 Tehniskās specifikācijas</b>	<b>27</b>
3.1 Apstiprinājumi	27
3.1.1 Sertifikācijas	27
3.1.2 Rūpnīcas pārbaude	27
3.2 Tehniskie dati	28
<b>4 Produkta apraksts</b>	<b>30</b>
4.1 Vispārīgs apraksts	30
4.2 Darbības princips	30
4.2.1 Gaisa/gāzes regulēšana	30
4.2.2 Sadegšana	30
4.2.3 Apkures un mājstāvēšanas vajadzībām paredzētā karstā ūdens ražošana	30
4.3 Vadības paneļa apraksts	31
4.3.1 Apraksts	31
4.3.2 Displejā redzamo simbolu nozīme	31
<b>5 Darbība</b>	<b>32</b>
5.1 Ieslēgšana	32
5.1.1 Pirmās ekspluatācijas uzsākšanas procedūra	32
5.1.2 Apsildes plūsmas temperatūras maiņa	32
5.1.3 Sadržes karstā ūdens (SKŪ) temperatūras īslaicīga maiņa	32
5.2 Izslēgšana	33
5.2.1 Apkures un sadzīves karstā gaisa (SKŪ) ražošanas izslēgšana	33
5.3 Pretaizsalšanas aizsardzība	33
<b>6 Iestatījumi</b>	<b>34</b>
6.1 Piekļuve LIETOTĀJA parametriem	34
6.2 Parametru saraksts	34
6.3 Skaitītāju rādījumu nolasīšana	35
<b>7 Apkope</b>	<b>36</b>
7.1 Vispārīgi	36
7.2 Apkopes instrukcijas	36
7.2.1 Ierīces papildīšana	37
7.2.2 Sistēmas iztukšošana	37
7.3 Apkopes paziņojums	38
<b>8 Traucējummeklēšana</b>	<b>38</b>
8.1 Īslaicīgas un pastāvīgas kļūmes	38
8.2 Kļūdu kodi	38
<b>9 Likvidācija</b>	<b>43</b>
9.1 Likvidācija un utilizācija	43
<b>10 Vides specifikācijas</b>	<b>43</b>
10.1 Enerģijas taupība	43
<b>11 Pielikums</b>	<b>44</b>
11.1 Produkta datu lapa – kombinētie apkures katli	44
11.2 Produkta datu lapa — temperatūras regulatori	44

# 1 Drošība

## 1.1 Vispārīga drošības instrukcija

Šo ierīci drīkst lietot bērni, kuri ir vecāki par astoņiem gadiem, kā arī cilvēki ar fiziskiem, maņu orgānu vai garīgiem traucējumiem, vai personas ar nepietiekamu pieredzi un zināšanām ar nosacījumu, ka tiek nodrošināta uzraudzība un apmācība par ierīces lietošanu drošā veidā, un minētās personas apzinās ar ierīces lietošanu saistītos apdraudējumus. Bērni nedrīkst spēlēties ar ierīci. Bērni bez uzraudzības nedrīkst tīrīt ierīci vai veikt tās apkopi.

**Piesardzību!**

Nepieskarieties izplūdes gāzu caurulēm. Atkarībā no katla iestatījumiem dūmgāzu cauruļu temperatūra var pārsniegt 60 °C.

**Piesardzību!**

Nepieskarieties radiatoriem ilgstoši. Atkarībā no katla iestatījumiem radiatoru temperatūra var pārsniegt 60 °C.

**Piesardzību!**

Darbojoties ar mājsaimniecības karsto ūdeni, ievērojiet piesardzību. Atkarībā no boileru iestatījumiem mājsaimniecības karstā ūdens temperatūra var pārsniegt 65°C.

**Piesardzību!**

Pirms jebkuru darbu veikšanas atvienojiet apkures katla strāvas padevi.

**Brīdinājums**

Kondensāta novadīšanas atveri nedrīkst mainīt vai noslēgt. Ja lieto kondensāta neitralizēšanas sistēmu, tā ir regulāri jātīra, ievērojot ražotāja sniegtos norādījumus.

**Briesmas**

Ja jūtat gāzes smaku:

1. Neizmantojiet atklātas liesmas avotus, nesmēķējiet, neaktivizējiet elektriskos kontaktus vai slēdžus (piemēram, durvju zvanu, apgaismojumu, motoru, liftu).
2. Noslēdziet gāzes padevi.
3. Atveriet logus.
4. Atstājiet ēku.
5. Sazinieties ar kvalificētu speciālistu.

**Briesmas**

Ja sajūtat izplūdes gāzu aromātu:

1. izslēdziet ierīci;
2. Atveriet logus.
3. Atstājiet ēku.
4. Sazinieties ar kvalificētu speciālistu.

**Briesmas**

Ierīces darbības laikā neizsmidziniet tās tuvumā aerosolus.

**Briesmas**

Nelietojiet un/vai neuzglabājiet apkures katla tuvumā ugunsnedrošas vielas (degvielu, šķīdinātājus, papīru, utt.).

**Briesmas**

Neatbalstiet priekšmetus pret šo ierīci vai uz tās.

**Briesmas**

Neveiciet šī iestatījuma modifikāciju.

## 1.2 Ieteikumi



### Brīdinājums

Katla uzstādīšana un apkope ir jāveic kvalificētiem Baxi apkopes tīkla speciālistiem, ievērojot spēkā esošos vietējos un valsts noteikumus.



### Brīdinājums

Katla noņemšanu un likvidāciju drīkst veikt tikai kvalificēts uzstādītājs atbilstoši vietējiem un valsts noteikumiem.



### Briesmas

Drošības nolūkā mēs iesakām mājās piemērotās vietās uzstādīt dūmu un CO detektoru.



### Piesardzību!

- Nodrošiniet, lai katls vienmēr būtu pieejams.
- Katls jāuzstāda vietā, kur tas nevar sasalt.
- Ja barošanas vada savienojums ir fiksēts, vienmēr uzstādiet galveno bipolāro slēdzi ar vismaz 3 mm lielu atveres spraugu (EN 60335-1).
- Ja ilgstoši nebūsiat mājās un iespējama sasalšana, iztukšojiet katlu un centrālās apkures sistēmu.
- Ja katls ir izslēgts, aizsardzība pret sasalšanu nedarbojas.
- Katla aizsardzības sistēma aizsargā tikai katlu, nevis apkures sistēmu.
- Regulāri pārbaudiet ūdens spiedienu sistēmā. Ja ūdens spiediens ir zemāks par 0,8 bāriem, sistēmā jāpievieno ūdens (ieteicamais ūdens spiediens ir robežās no 1,5 līdz 2 bāriem) .



### Svarīgs

Turiet šo dokumentu katla tuvumā.



### Svarīgs

Nekādā gadījumā nedrīkst noņemt uzlīmes ar norādījumiem un brīdinājumiem, un tām ir jābūt labi salasāmām visā katla ekspluatācijas laikā. Nekavējoties jānomaina nesalasāmas instrukcijas un brīdinājuma uzlīmes.



### Svarīgs

Lai veiktu katla pārveidi, ir nepieciešama uzņēmuma Baxi rakstiska piekrišana.



### Briesmas

Visi dažādie iepakojuma komponenti (plastmasas maisiņi, polistirēns utt.) ir potenciāli bīstami un jāglabā bērniem neaizsniedzamā vietā.

## 1.3 Atbildība

### 1.3.1 Lietotāja atbildība

Lai nodrošinātu sistēmas optimālu darbību, lietotājam jāievēro šādi nosacījumi:

- izlasiet un ievērojiet kopā ar ierīci saņemtajās rokasgrāmatās sniegtās instrukcijas;
- Sazinieties ar apstiprinātu Baxi servisa tīklu, lai veiktu uzstādīšanu un ekspluatācijas uzsākšanu.
- Lūdziet speciālistam, kurš veic uzstādīšanu, izskaidrot iekārtas darbību.
- Sazinieties ar apstiprinātu Baxi servisa tīklu, lai veiktu apkopi un nepieciešamās apkopes.
- instrukciju rokasgrāmatas glabājiet netālu no ierīces.

### 1.3.2 Uzstādītāja atbildība

Uzstādītājs ir atbildīgs par instalāciju un viņam ir jāievēro turpmākie nosacījumi:

- izlasiet un ievērojiet kopā ar ierīci saņemtajās rokasgrāmatās sniegtās instrukcijas;
- ierīci uzstādiet saskaņā ar spēkā esošo likumdošanu un standartiem.
- Izskaidrojiet lietotājam iekārtas darbību.
- Ja nepieciešama apkope, brīdiniet lietotāju par nepieciešamību veikt ierīces pārbaudi un uzturēšanu.
- Nododiet lietotājam visas instrukciju rokasgrāmatas.

### 1.3.3 Ražotāja atbildība

Mūsu produkti ir izgatavoti atbilstoši dažādu piemērojamo direktīvu prasībām. Tādēļ tie tiek piegādāti ar  marķējumu un visu nepieciešamo dokumentāciju. Lai nodrošinātu mūsu ražojumu kvalitāti, mēs pastāvīgi turpinām uzlabot mūsu produktus. Tāpēc mēs paturam tiesības modificēt šajā dokumentā norādītās specifikācijas.

Mūsu kā ražotāju atbildība neattiecas uz šādiem gadījumiem:

- ierīces uzstādīšanas un apkopes instrukciju neievērošana;
- ierīces lietošanas instrukciju neievērošana;
- nepietiekama vai nekāda ierīces apkope.

## 2 Par šo rokasgrāmatu

### 2.1 Vispārīga informācija

Šī rokasgrāmata ir paredzēta LUNA CLASSIC apkures katlu uzstādītājiem

### 2.2 Izmantotie simboli

#### 2.2.1 Rokasgrāmatā izmantotie simboli

Šajā rokasgrāmatā izmantoti dažādas bīstamības pakāpes brīdinājuma simboli, lai pievērstu uzmanību īpašām instrukcijām. Tas paredzēts lietotāju drošības uzlabošanai, problēmu profilaksei un ierīces pareizas darbības nodrošināšanai.

**Briesmas**

Bīstamu situāciju, kas var izraisīt smagas traumas, risks.

**Elektrošoka risks**

Elektrošoka risks.

**Brīdinājums**

Bīstamu situāciju, kas var izraisīt nelielas traumas, risks.

**Piesardzību!**

Materiālu zaudējumu risks.

**Svarīgs**

Lūdzu, ievērojiet – svarīga informācija.

**Skatīt**

Atsauce uz citām rokasgrāmatām vai citām lappusēm šajā rokasgrāmatā.

## 3 Tehniskās specifikācijas

### 3.1 Apstiprinājumi

#### 3.1.1 Sertifikācijas

Ierīce ir sertificēta un atbilst visiem spēkā esošajiem valsts noteikumiem un standartiem.

#### 3.1.2 Rūpnīcas pārbaude

Pirms izsūtīšanas no rūpnīcas katra iekārta tiek optimāli iestafīta un pārbaudīta tālāk norādītās funkcijas.

- Elektrodrošība
- (O<sub>2</sub>/CO<sub>2</sub>) pielāgošana.
- Sadzīves karstā ūdens funkcija (tikai kombinētajiem katliem)
- Apkures kontūra pievilks
- Sadzīves karstā ūdens kontūra pievilks
- Gāzes kontūra pievilks

- Parametru iestatījumi.

## 3.2 Tehniskie dati

tab.19 Tehniskie iestatījumi sildītāju kombinācijai ar apkures katliem

LUNA CLASSIC			1.24	24	28
Kondensācijas katls			Jā	Jā	Jā
Zemas temperatūras diapazona katls <sup>(1)</sup>			Nē	Nē	Nē
B1 katls			Nē	Nē	Nē
Koģenerācijas telpu sildītājs			Nē	Nē	Nē
Kombinētais sildītājs			Nē	Jā	Jā
<b>Nominālā siltuma jauda</b>	<i>Prated</i>	kW	24	20	24
Lietderīgā siltumenerģija pie nominālās siltuma jaudas un augstas temperatūras režīmā <sup>(2)</sup>	<i>P4</i>	kW	24	20	24
Lietderīgā siltumenerģija pie 30% no nominālās siltuma jaudas un zemas temperatūras iestatījuma <sup>(1)</sup>	<i>P1</i>	kW	8,1	6,7	8,1
<b>Telpu apsilde – sezonām pielāgota energoefektivitāte</b>	<i>ηs</i>	%	94	94	94
Lietderības koeficients pie nominālās siltuma jaudas un augstas temperatūras iestatījuma <sup>(2)</sup>	<i>η4</i>	%	88,0	88,2	88,0
Lietderības koeficients pie 30% no nominālās siltuma jaudas un zemas temperatūras iestatījuma <sup>(1)</sup>	<i>η1</i>	%	98,8	99,0	98,8
<b>Papildu elektroenerģijas patēriņš</b>					
Pilna slodze	<i>elmaks.</i>	kW	0,035	0,027	0,035
Daļēja slodze	<i>elminim.</i>	kW	0,012	0,012	0,012
Gaidstāves režīms	<i>PSB</i>	kW	0,004	0,004	0,004
<b>Citas pozīcijas</b>					
Siltuma zudums gaidstāves režīmā	<i>Pgaidst.</i>	kW	0,04	0,04	0,04
Aizdedzes degļa patērētā jauda	<i>Paizd.</i>	kW	-	-	-
Gada enerģijas patēriņš	<i>QHE</i>	GJ	74	61	74
Akustiskās jaudas līmenis telpās	<i>LWA</i>	dB	51 (24 kW CH)	49 (20 kW CH)	51 (24 kW CH)
Slāpekļa oksīda emisija	NOx	mg/kWh	30	32	30
<b>Sadzīves karstā ūdens parametri</b>					
Deklarētais slodzes profils			-	XL	XL
Dienas elektroenerģijas patēriņš	<i>Qelek.</i>	kWh	-	0 152	0 150
Gada elektroenerģijas patēriņš	<i>AEC</i>	kWh	-	33	33
<b>Ūdens sildīšana – energoefektivitāte</b>	<i>ηwh</i>	%	-	88	86
Dienas kurināmā patēriņš	<i>Qdegviela</i>	kWh	-	21,82	22,75
Gada kurināmā patēriņš	<i>AFC</i>	GJ	-	17	17
(1) Zema temperatūra kondensācijas katliem ir 30°C, zemas temperatūras diapazona katliem — 37°C un citiem sildītājiem — 50°C atgaitas cauruļvadā (pie sildītāja). (2) Augstas temperatūras režīms ir 60 °C temperatūra atgaitas cauruļvadā pie apkures katla un 80 °C padeves temperatūra no apkures katla izejošajā cauruļvadā					

tab.20 Vispārīgi

LUNA CLASSIC			1.24	24	28
Nominālā siltuma jauda (Qn) sadzīves karstajam ūdenim	kW		28,9	24,7	28,9
Nominālā siltuma jauda (Qn) sadzīves karstā ūdens tvertnei	kW		28,9	-	-
Nominālā siltuma jauda (Qn) apkurei	kW		24,7	20,6	24,7

LUNA CLASSIC		1.24	24	28
Samazināta siltuma jauda (Qn) 80/60 °C	kW	6,0	4,9	6,0
Nominālā siltuma jauda (Pn) sadzīves karstajam ūdenim	kW	28	24	28
Nominālā siltuma jauda (Pn) sadzīves karstajam ūdenim	kW	28	-	-
Nominālā siltuma jauda (Pn) 80/60 °C apkurei	kW	24	20	24
Nominālā siltuma jauda (Pn) 50/30 °C apkurei	kW	26,1	21,8	26,1
Samazinātā siltuma jauda (Pn) 80/60 °C	kW	5,8	4,8	5,8
Samazinātā siltuma jauda (Pn) 50/30 °C	kW	6,3	5,2	6,3
Nominālā efektivitāte 50/30 °C (Hi)	%	105,6	105,8	105,6

tab.21 Apkures kontūra raksturlīkne

LUNA CLASSIC		1.24	24	28
Maksimālais spiediens	bar	3,0	3,0	3,0
Minimālais dinamiskais spiediens	bar	0,5	0,5	0,5
Apkures kontūra temperatūras intervāls	°C	25+80	25+80	25+80
Izplešanās tvertnes ūdens kapacitāte	l	7,0	7,0	7,0
Izplešanās trauka minimālais spiediens	bar	0,8	0,8	0,8

tab.22 Sadzīves ūdens kontūra raksturlielumi

LUNA CLASSIC		1.24	24	28
Maksimālais spiediens	bar	-	8,0	8,0
Minimālais dinamiskais spiediens	bar	-	0,15	0,15
Minimālā ūdens plūsma	l/min	-	2,0	2,0
Specifiskā plūsma (D)	l/min	-	11,5	13,4
Sadzīves ūdens kontūra temperatūras intervāls	°C	-	35+60	35+60
Sadzīves ūdens ražošana ar $\Delta T = 25$ °C	l/min	-	13,8	16,1
Sadzīves ūdens ražošana ar $\Delta T = 35$ °C	l/min	-	9,8	11,5

tab.23 Sadegšanas raksturlielumi

LUNA CLASSIC		1.24	24	28
G20 gāzes patēriņš (Qmax)	m <sup>3</sup> /h	3,06	2,61	3,06
G20 gāzes patēriņš (Qmax) ar sadzīves karstā ūdens tvertni	m <sup>3</sup> /h	3,06	-	-
G20 gāzes patēriņš (Qmin)	m <sup>3</sup> /h	0,63	0,52	0,63
G25 gāzes patēriņš (Qmax)	m <sup>3</sup> /h	3,55	3,04	3,55
G25 gāzes patēriņš (Qmax) ar sadzīves karstā ūdens tvertni	m <sup>3</sup> /h	3,55	-	-
G25 gāzes patēriņš (Qmin)	m <sup>3</sup> /h	0,74	0,60	0,74
G31 propāna gāzes patēriņš (Qmax)	kg/h	2,24	1,92	2,24
G31 propāna gāzes patēriņš (Qmax) ar sadzīves karstā ūdens tvertni	kg/h	2,24	-	-
G31 propāna gāzes patēriņš (Qmin)	kg/h	0,47	0,38	0,47
Atsevišķu izplūdes cauruļu diametrs	mm	80/80	80/80	80/80
Koncentrisku izplūdes cauruļu diametrs	mm	60/100	60/100	60/100
Dūmgāzu masas plūsmas ātrums (maks.)	kg/sek.	0,013	0,011	0,013
Dūmgāzu masas plūsmas ātrums (max) ar sadzīves karstā ūdens tvertni	kg/sek.	0,013	-	-
Dūmgāzu masas plūsmas ātrums (min)	kg/sek.	0,003	0,002	0,003
Dūmgāzu temperatūra	°C	80	80	80

tab.24 Elektriskie raksturlielumi

LUNA CLASSIC		1.24	24	28
Strāvas padeves spriegums	V	230	230	230
Energoapgādes frekvence	Hz	50	50	50
Nominālā strāvas jauda	W	88	78	88
= nominālā elektriskā jauda ar sadzīves karstā ūdens tvertni	W	88	-	-

tab.25 Citi raksturlielumi

LUNA CLASSIC		1.24	24	28
Mitruma aizsardzības novērtējums (EN 60529)	IP	X5D	X5D	X5D
Nominālais svars - tukša iekārta/piepildīta ar ūdeni	kg	29,0/31,0	28.5/30.5	30,0/32,0
Izmēri (augstums/platums/dziļums)	mm	700/395/285	700/395/285	700/395/285

## 4 Produkta apraksts

### 4.1 Vispārīgs apraksts

Šis gāzes kondensācijas apkures katls ir paredzēts ūdens uzsildei līdz temperatūrai, kas ir zemāka par atmosfēras spiediena viršanas temperatūru. Tam jābūt pievienotam apkures instalācijai un sadzīves karstā ūdens padeves sistēmai, kas ir savietojama ar šī apkures katla jaudu un veiktspējas datiem. Apkures katla īpašības:

- emisija ar zemu piesārņojuma koeficientu,
- īpaši efektīva apkures,
- sadegšanas produktu izvade notiek pa koaksiālu vai dalītu savienotāju,
- priekšējais vadības panelis ar displeju,
- neliels svars un kompakts izmērs.

### 4.2 Darbības princips

#### 4.2.1 Gaisa/gāzes regulēšana

Ventilators padod gaisu un gāze tiek padota tieši difuzora augstumā. Ventilatora apgriezīgu skaitu atbilstoši pielāgošanas iestatījumiem automātiski regulē elektroniskā plate. Gāze un gaiss sajaucas kolektorā. Gāzes/gaisa attiecība nodrošina ka gāzes un gaisa daudzums tiek atbilstoši pielāgots, lai vienmēr nodrošinātu optimālu sadegšanu. Gāzes/gaisa maisījums tiek padots uz siltummaiņa priekšā esošo degli. Šeit elektriskais aizdedzinātājs ar dzirksteļu sēriju aizdedzina maisījumu un tiek ražota termiskā enerģija.

#### 4.2.2 Sadegšana

Deglis sasilda centrālās apkures ūdeni, kas plūst caur siltummaiņi. Ja dūmgāzu temperatūra ir mazāka par rasas punktu (aptuveni 55 °C), dūmgāzu sastāvā esošie ūdens tvaiki kondensējās siltummaiņa dūmgāzu pusē. Uz apkures ūdeni tiek pārnesti arī šī kondensācijas procesa rezultātā iegūtais siltums (latentais siltums vai kondensācijas siltums). Pēc atdzišanas dūmgāzes tiek padotas uz izplūdes cauruli. Kondensētais ūdens tiek izvadīts pa sifonu.

#### 4.2.3 Apkures un mājāsaimniecības vajadzībām paredzētā karstā ūdens ražošana

Apkures katlos, ko izmanto apsildei un sadzīves karstā ūdens ražošanai, sadzīves ūdeni uzsilda iebūvētais plāksnes siltummaiņi. Trīsceļu vārsts piegādā karsto ūdeni centrālajai apsildes sistēmai vai sadzīves karstā ūdens plāksnes siltummaiņim. Plūsmas sensors konstatē, ka ir atvērts karstā ūdens krāns un nosūta signālu iespaidshēmas platei, kas pārslēdz trīsceļu vārstu karstā ūdens pozīcijā un aktivizē sūkni.

Apkures katlos, kas nodrošina tikai apsildes funkciju, karstais ūdens tiek piegādāts apkures sistēmai vai, ja tāda ir uzstādīta un ir saņemts attiecīgais pieprasījums, – sadzīves karstā ūdens tvertnei. Temperatūras sensors nosūta apkures pieprasījuma signālu no sadzīves karstā ūdens tvertnes uz barošanas shēmas plati, kas pārslēdz trīsceļu vārstu sadzīves karstā ūdens pozīcijā un darbina sūkni.

Trīsceļu vārsts ir atspere tipa vārsts un strāvu tas patērē tikai brīdī, kad pārslēdzas no vienas pozīcijas uz otru. Šādā gadījumā prioritāte ir apsildes pieprasījumam sadzīves ūdens režīmā.

## 4.3 Vadības paneļa apraksts

### 4.3.1 Apraksts

attēls10 Vadības panelis

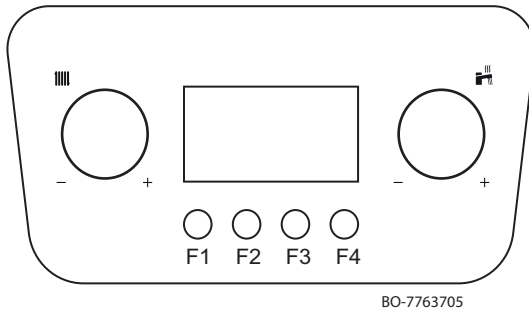

tab.26 POGAS

	<p>APKURE: ar šo pogu jūs varat mainīt apkures sistēmas plusmas temperatūru (apkures iestatījums 25+80 °C).</p> <ul style="list-style-type: none"> <li>pagrieziet pogu pretēji pulksteņa rādītāju virzienam, lai samazinātu temperatūru, vai pa kreisi, lai ritinātu cauri izvēlēm. Ja ir pievienots āra sensors, var ierobežot iestatījuma vērtību.</li> <li>Pagrieziet pogu pulksteņa rādītāju virzienā, lai palielinātu temperatūru, vai pa labi, lai ritinātu cauri izvēlēm.</li> </ul>
	<p>SADZĪVES KARSTĀIS ŪDENS: ar šo pogu jūs varat mainīt sadzīves karstā ūdens temperatūru (SKŪ iestatījums 35+60 °C) vai ritināt izvēlnē pa kreisi un pa labi.</p> <ul style="list-style-type: none"> <li>Pagrieziet pretēji pulksteņa rādītāju virzienam, lai samazinātu temperatūru.</li> <li>Pagrieziet pulksteņa rādītāju virzienā, lai palielinātu temperatūru.</li> </ul>

attēls11 Taustiņu apraksti

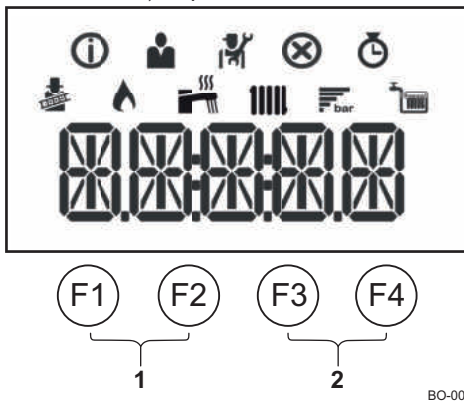

tab.27 TAUSTIŅI

F1	Atpakaļ (iepriekšējā izvēlne)
F2	Manuālā atiestatīšana
F3	Ieslēgts/izslēgts (gaidstāve)
F4	Apstiprina atlasīto vai vērtību.
1	<p>Skursteņslauķa funkciju taustiņi</p> <p> <b>Svarīgs</b> vienlaikus nospiediet taustiņus F1 un F2</p>
2	<p>Izvēlnes taustiņi</p> <p> <b>Svarīgs</b> vienlaikus nospiediet taustiņus F3 un F4</p>

### 4.3.2 Displejā redzamo simbolu nozīme

tab.28 Displejā redzamie simboli

	Ir iespējots dūmeņa tīrīšanas režīms (piespiedu darbība ar maksimālu vai minimālu izvadi O <sub>2</sub> /CO <sub>2</sub> mērījumam).
	Deglis ir ieslēgts.
	Tiek parādīts sistēmas ūdens spiediens.
	Ir iespējota sadzīves karstā ūdens darbība. (*)
	Ir iespējota apkures režīma darbība. (*)
	Informācijas izvēlne: skatīt dažādas faktiskās vērtības.
	Lietotāja izvēlne: var konfigurēt lietotāja līmeņa parametrus.
	Instalētāja izvēlne: var konfigurēt instalētāja līmeņa parametrus.
	Kļūdas izvēlne: var skatīt kļūdas.
	Skaitītāju izvēlne: var skatīt dažādus skaitītājus.



#### Svarīgs

(\*) ja simbols mirgo, tas nozīmē, ka ir saņemts apkures pieprasījums.

## 5 Darbība

### 5.1 Ieslēgšana

#### 5.1.1 Pirmās ekspluatācijas uzsākšanas procedūra

Pieslēdzot apkures katla energoapgādi, displejā parādās šāda informācija:

1. parādās ziņojums "INIT", informējot, ka ir aktīva "Inicilizācijas" fāze (dažas sekundes);
2. Parādās programmatūras versija "Vxx.xx." (divas sekundes);
3. Parādās apkures katla iestatījumu programmatūras versija "Pxx.xx." (divas sekundes);
4. Sākusies apkures katla un apkures sistēmas atgaisošana fāze. Darbības laikā displejs pārmaiņus attēlo "-----", vārdu "DEAIR" un apkures kontūra spiediena vērtību. Šī fāze ilgst 6 minūtes un 20 sekundes, pēc tās apkures katls ir gatavs darbam.
5. parādās simbols  un "x.x" sistēmas ūdens spiediena vērtība.

Ja ir energoapgādes pārtraukums, procedūra atsākas.

Lai aktivizētu apkures pieprasījumu, telpas termostata temperatūras iestatījuma vērtībai ir jāpārsniedz pašreizējās temperatūras vērtība (vai atveriet sadzīves ūdens krānu.)

#### 5.1.2 Apsildes plūsmas temperatūras maiņa

attēls12 Ritināšana izvēlnēs un/vai iestatījumos

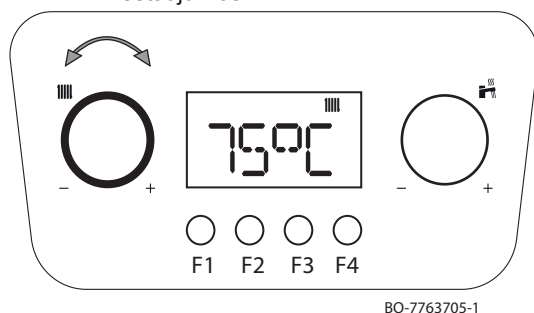

1. Lietojiet pogu , lai pielāgotu apsildes režīma plūsmas temperatūru.

- Grieziet pogu pretēji pulksteņa rādītāju virzienam, lai samazinātu temperatūras vērtību.
- Grieziet pogu pulksteņa rādītāju virzienā, lai palielinātu temperatūras vērtību.



#### Svarīgs

Pievienojot ārējo sensoru, var pazemināt iestatītā punkta vērtību.

2. Nospiediet taustiņu **F4**, lai apstiprinātu vērtību, vai nogaidiet dažas sekundes, līdz vērtība ir automātiski saglabāta.



#### Svarīgs

Plūsmas temperatūra tiek salāgota automātiski, izmantojot:

- OpenTherm regulatoru;
- modulējošo termostatu.
- Modulējošs termostats BAXI MAGO

#### 5.1.3 Sadzīves karstā ūdens (SKŪ) temperatūras īslaicīga maiņa

attēls13 Ritināšana izvēlnēs un/vai iestatījumos

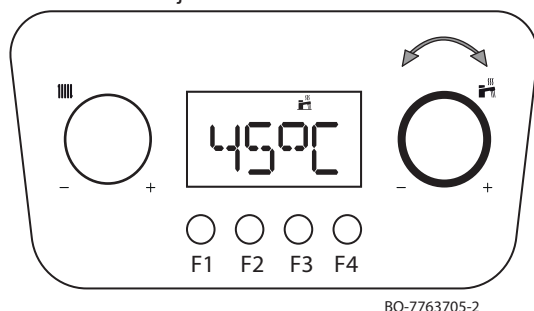

1. Izmantojiet pogu , lai pielāgotu sadzīves karstā ūdens temperatūru.

- Grieziet pogu pretēji pulksteņa rādītāju virzienam, lai samazinātu temperatūras vērtību.
- Grieziet pogu pulksteņa rādītāju virzienā, lai palielinātu temperatūras vērtību.

2. Nospiediet taustiņu **F4**, lai apstiprinātu vērtību, vai nogaidiet dažas sekundes, līdz vērtība ir automātiski saglabāta.

## 5.2 Izslēgšana

### 5.2.1 Apkures un sadzīves karstā gaisa (SKŪ) ražošanas izslēgšana

attēls14 Darbības atspējošana apkures režīmā

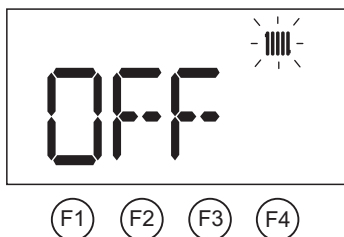

BO-0000271-4



Lai atspējotu apkures katla darbību apsildes režīmā, veiciet tālāk norādītās darbības.

- Grieziet pogu  pretēji pulksteņrādītāju kustības virzienam, līdz displejā tiek parādīts rādījums **OFF**.

Apsildi var izslēgt arī, veicot tālāk norādīto darbību.

- Spiediet taustiņu **F3**, līdz displejā vairs nav redzams simbols .

Lai atkal ieslēgtu apsildi, veiciet tālāk norādītās darbības.

- Grieziet pogu  pulksteņrādītāju kustības virzienā līdz vēlamajam iestatījumam vai nospiediet taustiņu **F3**, līdz displejā tiek parādīts simbols .



#### Svarīgs

Apsilde ir izslēgta, taču aizsardzība pret sasalšanu un SKŪ padeve joprojām ir ieslēgta.

attēls15 Sadzīves karstā ūdens (SKŪ) režīmā izslēgšana

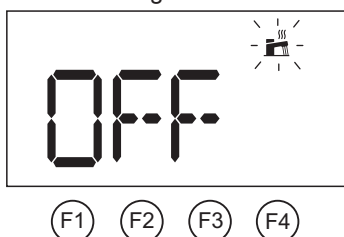



BO-0000271-5

Lai atspējotu apkures katla darbību sadzīves karstā ūdens režīmā, veiciet tālāk norādīto darbību.

- Grieziet pogu  pretēji pulksteņrādītāju kustības virzienam, līdz displejā tiek parādīts rādījums **OFF**.

Lai atspējotu apkures katla darbību, veiciet tālāk norādīto darbību.



- Turiet nospiestu taustiņu **F3**, līdz displejā vairs nav redzami simboli  .



#### Svarīgs

Apsilde un SKŪ padeve ir izslēgta, taču aizsardzība pret sasalšanu joprojām ir ieslēgta.

Apkures katla darbības iespējošana

- Taustiņu **F3** nospiediet un turiet nospiestu, displejā tiek parādīti simboli  .
- Kad atkal tiek ieslēgta apsilde, pārbaudiet, vai ir iestatīta vēlamā komforta temperatūra.

Apkures katla pilnīga izslēgšana

- Ar divpolu slēdzi, kas ir uzstādīts pirms apkures katla, pārtrauciet ierīces barošanu, tad aizveriet gāzes krānu.



#### Svarīgs

Šādā stāvoklī apkures katls un apkures sistēma nav pasargāta pret sala iedarbību.

## 5.3 Pretaizsalšanas aizsardzība

Apkures sistēmu ieteicams neiztukšot pilnībā, jo ūdens nomaiņa apkures katlā un sildelementos var radīt liekas un bojājumus radošas kaļķakmens nogulsnes. Ja apkures sistēmu nav paredzēts lietot ziemas mēnešos un ir iespējams sala risks, tad sistēmas ūdenim iesakām pievienot atbilstošus antifīrīza šķīdumus, kas ir paredzēti noteiktam mērķim (piem., propilēnglikolu, kas satur kaļķakmens veidošanās un korozijas novēršanas vielas). Apkures katla elektroniskās vadības sistēma ir aprīkota ar apkures sistēmas "pretaizsalšanas" funkciju. Šī funkcija aktivizē apkures katla sūkni, ja apkures sistēmas plūsmas temperatūra nokrītas zem 7 °C. Ja ūdens temperatūra sasniedz 4 °C, tiek aktivizēts deglis un sistēmas ūdens tiek uzsildīts līdz 10 °C temperatūrai. Ja ir sasniegta šī vērtība, deglis izslēdzas un sūknis turpina darboties vēl 15 minūtes.



**Svarīgs**

Pretsala aizsardzības funkcija nedarbosies, ja apkures katls nav pievienots energoapgādei, vai, ja ir aizvērts gāzes padeves vārsts.

## 6 Iestatījumi

### 6.1 Piekļuve LIETOTĀJA parametriem

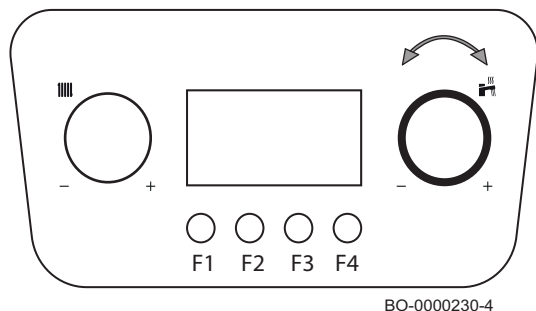

Lai attēlotu/mainītu LIETOTĀJA parametru sarakstu, rīkojieties šādi:

- vienlaikus nospiediet taustiņus **F3** un **F4**, izvēlņu joslā sāk mirgot simbols
- pagrieziet pogu pret simbolu pēc tam nospiediet taustiņu **F4**, lai apstiprinātu;
- grieziet pogu līdz vēlamā iestatījuma vienumam, pēc tam nospiediet taustiņu **F4**, lai apstiprinātu;
- mainiet iestatījuma vērtību ar pogu
- nospiediet **F4**, lai apstiprinātu;
- nospiediet taustiņu **F1**, lai izietu.



**Piesardzību!**

Rūpnīcas iestatījumu mainīšana var traucēt ierīces, vadības shēmas plates vai zonas pareizai darbībai.



**Svarīgs**

Dažādu iestatījumu rūpnīcas konfigurācijas var atšķirties atkarībā no reģiona, kam izstrādājums ir paredzēts.

### 6.2 Parametru saraksts

tab.29 Parametru tabula

Nosaukums	Apraksts	Rūpnīca vērtība	Minimums	Maksimums	Līmenis
AP016	Centrālās apkures izmantošana 0: Izslēgts 1: Ieslēgts	1	–	–	Lietotājs
AP017	Sadzīves karstais ūdens (SKŪ) 0: Izslēgts 1: Ieslēgts	1	–	–	Lietotājs
AP073	Vidējā ārējā temperatūra [°C], pārslēdzoties no vasaras/uz ziemas režīmu (ar ārā sensoru)	22	10	30	Lietotājs
AP074	Piespiedu vasaras režīms (ar ārā sensoru). Sanitārais (SKŪ) režīms iespējots un apsilde ir atspējota. 0: Automātiski saskaņā ar AP073 1: Vasara	0	–	–	Lietotājs
DP004	Pret legionellozes funkcija 0: Atspējots 1: Katru nedēļu 2: Katru dienu (pieejama tikai ar telpas vienību)	0	–	–	Lietotājs

Nosaukums	Apraksts	Rūpnīca vērtība	Minimums	Maksimums	Līmenis
DP070	Sadzīves karstā ūdens temperatūras iestatīšanas punkts. Lietojot ar kalorifera tvertni un veicot programmēšanu ar telpas vienību atbilstoši komforta iestatījuma punktam [°C] * Atkarīgs no reģiona	(55/60) *	35	(60/65) *	Lietotājs
DP200	SKŪ režīms: 0: Sadzīves karstā ūdens programmēšana (pieejama tikai ar Telpas vienību) 1: manuāli (apkures katls ar kalorifera tvertni) – sākotnējā uzsilde aktīva (tūlītējas uzsildes apkures katls)** 2: antifrīzs (apkures katls ar kalorifera tvertni) – bez sākotnējās uzsildes (tūlītējas uzsildes apkures katls)*	2 (*) / 1 (**)	–	–	Lietotājs

tab.30 Iestatījumu tabula ar BAXI MAGO



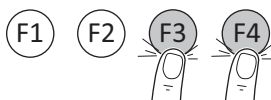

No-saukums	Apraksts	Rūpnīca vērtība	Minimums	Maksimums	Līmenis
CP060	Zonas vēlamā vides temperatūra (°C) brīvdienų/pretaižsalšanas periodā	6	5	20	Lietotājs
CP081	Temperatūra (°C), kas zonā iestatīta ar HOME darbību	20	5	30	Lietotājs
CP082	Temperatūra (°C), kas zonā iestatīta ar AWAY darbību	6	5	30	Lietotājs
CP083	Temperatūra (°C), kas zonā iestatīta ar MORNING darbību	21	5	30	Lietotājs
CP084	Temperatūra (°C), kas zonā iestatīta ar EVENING darbību	22	5	30	Lietotājs
CP085	Temperatūra (°C), kas zonā iestatīta ar CUSTOM darbību	20	5	30	Lietotājs
CP200	Vēlamā zonas temperatūra (°C) manuālā režīmā	20	5	30	Lietotājs
CP250	Koriģējiet telpas vienības izmērīto temperatūru	0	-5	+5	Lietotājs
CP320	Zonas darbības režīms 0: Grafika izveide 1: Manuāli 2: Izslēgts	0	–	–	Lietotājs
CP510	Pagaidu telpas iestatījuma punkts katrā zonā	20	5	30	Lietotājs
CP550	Kamīna režīms 0: Atspējots 1: Iespējots	0	–	–	Lietotājs
CP570	Lietotāja atlasītā taimera programma 0: 1. programma 1: 2. programma 2: 3. programma	0	–	–	Lietotājs
DP060	Atlasītā SKŪ taimera programma 0: 1. programma 1: 2. programma 2: 3. programma	0	–	–	Lietotājs
DP080	Samazinātās temperatūras iestatīšanas punkts sadzīves karstā ūdens tvertnei [°C]	35	10	60	Lietotājs
DP337	Samazinātās temperatūras iestatīšanas punkts brīvdienų periodam [°C]	10	10	60	Lietotājs

### 6.3 Skaitītāju rādījumu nolasīšana

Lai piekļūtu izvēlei, rīkojieties, kā ir aprakstīts tālāk:



BO-0000272-3

- Nospiediet taustiņus **F3 - F4** vienlaikus;
- displejā mirgo  simbols;
- Grieziet pogu  līdz parādās simbols , tad nospiediet taustiņu **F4**, lai apstiprinātu.
- Grieziet pogu  līdz vajadzīgā skaitītāja vienumam, pēc tam nospiediet taustiņu **F4**, lai apstiprinātu.
- Grieziet pogu  līdz vajadzīgā skaitītāja vienumam, pēc tam nospiediet taustiņu **F4**, lai apstiprinātu.
- nospiediet **F1**, lai izietu.

tab.31 Skaitītāju saraksts (tikai lasāms)

Skaitītāji	Līmenis	Apraksts
AC001	Lietotājs	Apkures katla energoapgādes stundu skaits
AC005	Lietotājs	Indikatīvs enerģijas patēriņš [kW/h] apkures režīmā
AC006	Lietotājs	Indikatīvs enerģijas patēriņš [kW/h] sadzīves karstā ūdens (SKŪ) režīmā
GC007	Lietotājs	Neizdevušies iedarbināšanas mēģinājumi

## 7 Apkope

### 7.1 Vispārīgi

Apkures katlam nav nepieciešamas sarežģītas apkures darbības. Taču iesakām veikt regulāru apskati un regulāri veikt apkopes darbus.

Gan katla apkope, gan tīršana vismaz vienreiz gadā jāveic kvalificētam Baxi servisa tīklam.

- Pārliedzieties, ka apkures katls ir atvienots no energoapgādes.
- Bojātās un nodilušās detaļas nomainiet ar oriģinālajām detaļām.
- Pārbaudes un apkopes laikā vienmēr nomainiet visas noņemto daļu blīves.
- Pārliedzieties, ka visas blīves ir ievietotas pareizi (pareizā pozīcijā un vienmērīgi atbilstošajā rievā, kas ir hermētiska un gaisu necaurlaidīga).
- Apskates un apkopes darbību laikā ūdens (piles, šļaksti) nedrīkst nonākt saskarē ar elektriskajām daļām, jo tas var radīt strāvas trieciena draudus.

### 7.2 Apkopes instrukcijas

Lai garantētu apkures katla drošību, funkcijas un optimālu efektivitāti noteiktā laika periodā, Baxi tehniskā atbalsta dienestam reizi gadā jāveic apkures katla apskate. Drošību un sistēmas pārvaldības ekonomiju vienmēr garantēs arī rūpīga apkope.

Periodiski pārbaudiet, vai displejā attēlotais spiediens ir no **1 - 1,5** bar, ja sistēma ir auksta. Ja tas ir zemāks, atveriet sistēmas uzpildes vārstu. Šo vārstu iesakām atvērt ļoti lēnām, lai nodrošinātu gaisa izplūdi.



#### Svarīgs

Ierīce ir aprīkota ar hidrauliskā spiediena slēdzi, kas novērsīs apkures katla darbību ar nepietiekamu spiedienu. Ja spiediens krītas bieži, sazinieties ar apstiprinātu Baxi tehniskā atbalsta dienestam, lai saņemtu palīdzību.

## 7.2.1 Ierīces piepildīšana

attēls16 Sistēmas spiediena attēlojums gaidstāves režīmā

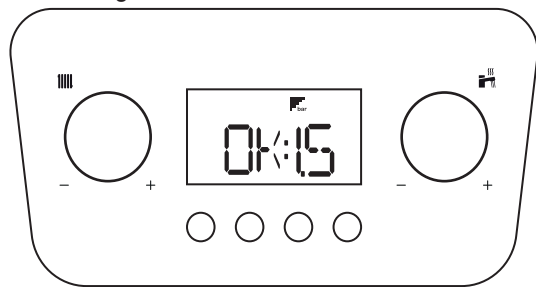

BO-7763705-6

attēls17 Ierīces piepildīšana

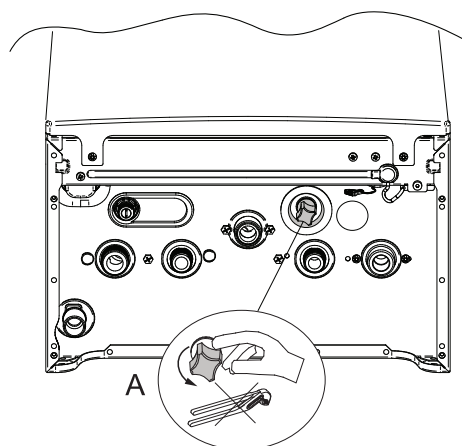

BO-0000228



### Piesardzību!

Uzpildot apkures sistēmu, rīkojieties īpaši uzmanīgi. Atveriet termostatiskos vārstus, ja tādi ir uzstādīti sistēmā un ļaujiet ūdenim plūst lēnām, lai novērstu gaisa burbuļu veidošanos primārajā kontūrā, līdz ir sasniegts nepieciešamais darba spiediens. Tad izlejiet visus sistēmas radiatorus. Baxi neuzņemas nekādu atbildību par gaisa burbuļu radītiem siltummaiņa bojājumiem, veicot nepareizus iepriekš minētos novērojumus.

1. Iepildes poga ir gaiši zila un novietota zem apkures katla. Sistēmas uzpildi jāveic šādi:
2. Piepildiet sistēmu, līdz tās spiediens ir no 1,0 līdz 1,5 bāriem.
3. Aizveriet vārstu un pārlicinieties, ka nav sūču.

## 7.2.2 Sistēmas iztukšošana

attēls18 Sistēmas iztukšošana

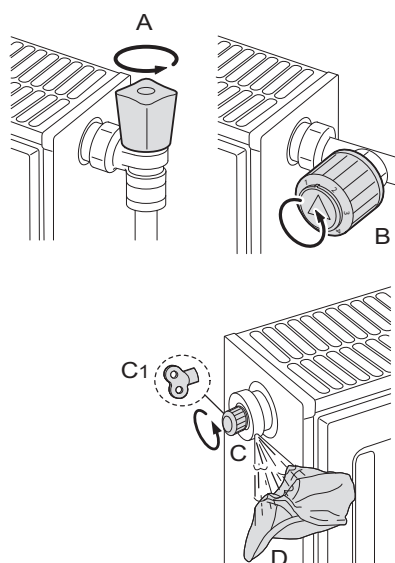

BO-0000026

Jāizvada viss katlā, caurulēs vai vārstos esošais gaiss, lai novērstu nevēlamus trokšņus, kādi var rasties ūdens sasilšanas vai krāna atvēršanas laikā. Lai to paveiktu, rīkojieties šādi:

1. Atveriet visu ar apsildes sistēmu savienoto radiatoru vārstus A un B.
2. Iestatiet istabas termostatu ar augstāko iespējamo temperatūru.
3. Pagaidiet, līdz radiatoru ir silti.
4. Iestatiet istabas termostatu ar zemāko iespējamo temperatūru.
5. Gaidiet aptuveno desmit minūtes, līdz radiatoru ir atdzisuši.
6. Atgaisojiet radiatorus. Sāciet ar zemākajiem stāviem.
7. Atveriet atgaisošanas vārstu, (C) vai (C1), novietojiet drānas gabalu (D) uz īscaurules.
8. Gaidiet, līdz ūdens iztek no atgaisošanas vārsta, pēc tam to aizveriet.
9. Novietojiet uz atgaisošanas vārsta drānu un atveriet vārstu.



### Svarīgs

Rīkojieties uzmanīgi, jo sistēmā esošais ūdens var būt karsts.



### Svarīgs

Ja apsildes sistēmas hidrauliskais spiediens ir zemāks par 0,8 bar, ieteicams atjaunot spiedienu (ieteicamais sistēmas hidrauliskais spiediens ir no 1,0 līdz 1,5 bar).

### 7.3 Apkopes paziņojums

Ja apkures katlam nepieciešams veikt apkopi, displejā tiks attēlots vaicājuma ziņojums. Lietojiet automātisko palīdzības paziņojumu preventīvai apkopei, lai samazinātu traucējumus līdz minimumam.

Apkope jāveic 2 mēnešu laikā pēc apkopes ziņojuma parādīšanās. Tādēļ pēc iespējas ātrāk sazinieties ar uzstādītāju.

## 8 Traucējummeklēšana

### 8.1 Īslaicīgas un pastāvīgas kļūmes

Rādās divu veidu paziņojumi: īslaicīgie un pastāvīgie. Pirmajā paziņojumā, kas rādās displejā, ir burts, kam seko divciparu skaitlis. Ar burtu apzīmē kļūmes veidu: īslaicīga (**A** vai **H**) vai pastāvīga (**E**). Skaitlis norāda grupu, kurā kļūda tiek klasificēta pēc tās ietekmes uz drošu un uzticamu darbību. Otrajā paziņojumā ir divciparu skaitlis, ar kuru norāda radušās kļūmes veidu (skatiet tālāk nodrošinātās kļūmju tabulas).

#### ĪSLAICĪGA KĻŪDA (A/H.x.x.)

Displejā īslaicīga kļūda tiek attēlota ar burtu “**A**” vai “**H**” un tam seko skaitlis (grupa). Īslaicīga kļūda ir tāda kļūda, kas nerada pastāvīgu apkures katla darbības pārtraukumu. Tai ir šādi raksturlielumi:

**A:** ierīce turpina darboties. Tā pazūd brīdī, kad tiek novērsts cēlonis.

**H:** pazūd pēc kļūdas stāvokļa novēršanas, dažos gadījumos pat pēc 10 minūtēm.

#### PASTĀVĪGA KĻŪDA (E.x.x)

Displejā pastāvīga kļūda tiek attēlota ar burtu “**E**” un tam seko skaitlis (grupa). Nospiediet un 1 sekundi turiet nospiestu taustiņu **RESET**. Ja kļūmes tiek attēlotas bieži, sazinieties ar apstiprināto Baxi servisa tīklu.

**E:** apturēšana, ir JĀATIESTATĀ.

### 8.2 Kļūdu kodi

tab.32 Īslaicīgo kļūdu saraksts

DISPLEJS		ĪSLAICĪGO KĻŪDU APRAKSTS	CĒLONIS – pārbaude/risinājums <i>Lai nodrošinātu vairumu pārbaudu un risinājumu, ir nepieciešams uzstādītājs.</i>
Grupas kods	Specifiskais kods		
H.00	.42	Spiediena sensors atvērts/bojāts	SENSORA/SAVIENOJUMA PROBLĒMA Spiediena sensora darbības pārbaude Pārbaudiet sensoru/shēmas savienojumu
H.01	.00	Īslaicīga shēmas komunikācijas kļūda	Kļūda ir novērsta automātiski
H.01	.05	Sasniegta maksimālā temperatūras atšķirība starp plūsmu un atgriezi.	NEPIETIEKAMA CIRKULĀCIJA Pārbaudiet apkures katla/sistēmas cirkulāciju Manuālā ventilācijas cikla aktivizācija Hidrauliskā spiediena pārbaude CITI IEMESLI Siltummaiņa tīrības pārbaude Temperatūras sensora darbības pārbaude Sensoru/shēmas savienojuma pārbaude
H.01	.08	Pārāk ātrs plūsmas temperatūras palielinājums apkures režīmā.	NEPIETIEKAMA CIRKULĀCIJA Pārbaudiet apkures katla/sistēmas cirkulāciju Manuālā ventilācijas cikla aktivizācija Hidrauliskā spiediena pārbaude pārbaudiet sūkņa darbību; CITI IEMESLI Siltummaiņa tīrības pārbaude Temperatūras sensora darbības pārbaude Sensoru/shēmas savienojuma pārbaude
H.01	.14	Sasniegta maksimālā plūsmas vai atplūdes temperatūras vērtība.	NEPIETIEKAMA CIRKULĀCIJA Pārbaudiet apkures katla/sistēmas cirkulāciju Manuālā ventilācijas cikla aktivizācija

DISPLEJS		ĪSLAICĪGO KĻŪDU APRAKSTS	CĒLONIS – pārbaude/risinājums <i>Lai nodrošinātu vairumu pārbaudu un risinājumu, ir nepieciešams uzstādītājs.</i>
Grupas kods	Specifiskais kods		
H.01	.18	Nav ūdens cirkulācijas (īslaicīgi).	NEPIETIEKAMA CIRKULĀCIJA Hidrauliskā spiediena pārbaude Manuālā ventilācijas cikla aktivizācija pārbaudiet sūkņa darbību; Pārbaudiet apkures katla/sistēmas cirkulāciju TEMPERATŪRAS SENSORA KĻŪDA Temperatūras sensora darbības pārbaude Sensoru/shēmas savienojuma pārbaude
H.01	.21	Pārāk ātrs plūsmas temperatūras palielinājums sadižves karstā ūdens ekspluatācijas laikā.	NEPIETIEKAMA CIRKULĀCIJA Hidrauliskā spiediena pārbaude Manuālā ventilācijas cikla aktivizācija pārbaudiet sūkņa darbību; Pārbaudiet apkures katla/sistēmas cirkulāciju TEMPERATŪRAS SENSORA KĻŪDA Pārbaudiet temperatūras sensoru darbību, pārbaudiet temperatūras sensoru savienojumu
H.02	.00	Notiek atiestate.	Kļūda tiek automātiski novērsta
H.02	.02	Gaida konfigurācijas parametru ievadi (CN1,CN2).	CN1/CN2 NAV KONFIGURĀCIJAS Konfigurēt CN1/CN2
H.02	.03	Nepareizi ievadīti konfigurācijas iestatījumi (CN1,CN2).	Pārbaudiet konfigurāciju CN1/CN2, konfigurējiet CN1/CN2 pareizi
H.02	.04	PCB iestatījumus nevar nolasīt.	GALVENĀS IESPIEDSHĒMAS PLATES KĻŪDA Konfigurēt CN1/CN2 Nomainiet galveno PCB
H.02	.05	Iestatījuma atmiņa neatbilst apkures katla PCB veidam.	Sazinieties ar servisa tīklu
H.02	.07	Zems spiediens apkures kontūrā (nepieciešams iepildīt ūdeni).	Pārbaudiet un atjaunojiet sistēmas spiedienu Pārbaudiet izplešanās tvertnes spiedienu Pārbaudiet apkures katla/sistēmas sūces
H.02	.09	Daļēja apkures katla darbības apturēšana (aktīva antifīza funkcija)	SIGNĀLS NORĀDA UZ IEVADES BLOĶĒJUMU Kontakts X15 atvērts, pārbaudiet pievienotās ierīces Parametra konfigurācijas kļūda: Pārbaudiet AP001
H.02	.10	Pilnīga apkures katla darbības apturēšana (antifīza funkcija nav aktīva)	SIGNĀLS NORĀDA UZ IEVADES BLOĶĒJUMU Kontakts X15 atvērts, pārbaudiet pievienotās ierīces Parametra konfigurācijas kļūda: Pārbaudiet AP001
H.02	.70	Neveiksmīga ārējās vienības siltuma rekuperācijas pārbaude	PCB piederuma kļūda SCB-09 Pārbaudiet ierīci, kas pievienota kontaktam X9
H.03	.00	Nav apkures katla drošības ierīces identifikācijas datu.	GALVENĀS IESPIEDSHĒMAS PLATES KĻŪDA Sazinieties ar servisa tīklu
H.03	.02	Īslaicīgs liesmas pārtraukums	ELEKTRODA KĻŪME Pārbaudiet elektroda savienojumu un vadojumu Pārbaudiet elektroda stāvokli GĀZES PADEVE Pārbaudiet gāzes padeves spiedienu Pārbaudiet gāzes vārsta kalibrējumu DŪMGĀZU CAURULES Pārbaudiet caurules un termināli

DISPLEJS		ĪSLAICĪGO KĻŪDU APRAKSTS	CĒLONIS – pārbaude/risinājums <i>Lai nodrošinātu vairumu pārbaudu un risinājumu, ir nepieciešams uzstādītājs.</i>
Grupas kods	Specifiskais kods		
H.03	.05	Nepietiekama energoapgādes strāva	Pārbaudiet energoapgādes strāvu
H.03	.54	Īslaicīgs liesmas pārtraukums Izslēgšanās, ko izraisa nepietiekama energoapgādes strāva	ELEKTRODA KĻŪME Pārbaudiet elektroda elektriskos savienojumus Pārbaudiet elektroda stāvokli GĀZES PADEVE Pārbaudiet gāzes ievades spiedienu Pārbaudiet gāzes vārsta kalibrējumu DŪMGĀZU IZPLŪDES CAURULE Pārbaudiet gaisa ievadi un dūmgāzu caurules izplūdes termināli Pārbaudiet energoapgādes strāvu

tab.33 Pastāvīgo kļūdu saraksts (apkures katla apturēšana, nepieciešama atiestate)

DISPLEJS		FIKSĒTO KĻŪDU APRAKSTS (ATIESTATE)	CĒLONIS – pārbaude/risinājums <i>Lai nodrošinātu vairumu pārbaudu un risinājumu, ir nepieciešams uzstādītājs.</i>
Grupas kods	Specifiskais kods		
E.00	.04	Recirkulācijas temperatūras sensors atvienots	SENSORA/SAVIENOJUMA PROBLĒMA Pārbaudiet temperatūras sensora darbību Pārbaudiet sensoru/shēmas savienojumu
E.00	.05	Recirkulācijas temperatūras sensora īsslēgums	SENSORA/SAVIENOJUMA PROBLĒMA Pārbaudiet sensora darbību Pārbaudiet sensoru/shēmas savienojumu
E.00	.16	SKŪ tvertnes temperatūras sensors nav pievienots	SENSORS ATVĒRTS Pārbaudiet sensora darbību Pārbaudiet sensoru/shēmas savienojumu Demontējot sadzīves karstā ūdens tvertni, iestatiet parametru DP150=1
E.00	.17	SKŪ tvertnes temperatūras sensora īsslēgums	SENSORS AIZVĒRTS Pārbaudiet sensora darbību Pārbaudiet sensoru/shēmas savienojumu
E.00	.20	Dūmgāzu temperatūras sensors nav savienots vai izmērītā temperatūra ir zemāka par norādīto intervālu	SENSORS ATVĒRTS Pārbaudiet sensora darbību Pārbaudiet sensoru/shēmas savienojumu
E.00	.21	Radies dūmgāzu temperatūras sensora īsslēgums vai izmērītā temperatūra pārsniedz norādīto intervālu	SENSORS AIZVĒRTS Pārbaudiet sensora darbību Pārbaudiet sensoru/shēmas savienojumu
E.01	.04	Liesmas zudums 24 stundu laikā konstatēts piecas reizes	GĀZES PADEVE Pārbaudiet gāzes padeves spiedienu Pārbaudiet gāzes vārsta kalibrējumu ELEKTRODA KĻŪME Pārbaudiet elektroda savienojumu un vadojumu Pārbaudiet elektroda stāvokli DŪMGĀZU CAURULES Pārbaudiet gaisa ievadi un dūmgāzu caurules izplūdes caurules BLOKĒTS DŪMGĀZU PUSES SILTUMMAINIS Siltummaiņa tīrības pārbaude ENERGOAPGĀDES STRĀVA Pārbaudiet energoapgādes strāvu
E.01	.12	Atplūdes temperatūra, ko izmēra atplūdes sensors, ir lielāka par plūsmas temperatūru	SENSORA/SAVIENOJUMA PROBLĒMA Pārbaudiet, vai sensori ir novietoti pareizi Pārbaudiet, vai plūsmas sensors atrodas pareizā pozīcijā, pārbaudiet apkures katla atplūdes temperatūru Pārbaudiet sensoru darbību

DISPLEJS		FIKSĒTO KĻŪDU APRAKSTS (ATIESTATE)	CĒLONIS – pārbaude/risinājums <i>Lai nodrošinātu vairumu pārbaudu un risinājumu, ir nepieciešams uzstādītājs.</i>
Grupas kods	Specifiskais kods		
E.01	.17	Nav ūdens cirkulācijas (pastāvīgi)	NEPIETIEKAMA CIRKULĀCIJA Hidrauliskā spiediena pārbaude Manuālā ventilācijas cikla aktivizācija pārbaudiet sūkņa darbību; Pārbaudiet apkures katla/sistēmas cirkulāciju SENSORA KĻŪME Temperatūras sensora darbības pārbaude Sensoru/shēmas savienojuma pārbaude
E.01	.20	Sasniegta maksimālā dūmgāzes temperatūra	BLOKĒTS DŪMGĀZU PUSES SILTUMMAINIS Siltummaiņa tīrības pārbaude
E.02	.13	Pilnīga apkures katla darbības apturēšana (antifrīza funkcija nav aktīva)	SIGNĀLS NORĀDA UZ IEVADES BLOKĒJUMU Kontakts X15 atvērts, pārbaudiet pievienotās ierīces Parametra konfigurācijas kļūda: Pārbaudiet iestatījumu AP001
E.02	.17	Pastāvīga shēmas komunikācijas kļūda	GALVENĀS IESPIEDSHĒMAS PLATES KĻŪDA Pārbaudiet elektromagnētisko iedarbību Sazinieties ar servisa tīklu
E.02	.35	Atvienota kritiska drošības ierīce	SAKARU KĻŪDA Aktivizē automātiskās kontroles funkciju (parametrs AD) Pārbaudiet ierīces, kas pievienotas kontaktam X9
E.02	.39	Minimālais spiediens nav sasniegts 6 minūtes pēc automātiskās uzpildes sākšanas	AUTOMĀTISKĀS UZPILDES KĻŪDA Pārbaudiet, vai automātiskā uzpilde darbojas
E.02	.47	Savienojums ar ārējo ierīci nav izdevies	STRĀVAS SAVIENOJUMA KĻŪDA Aktivizē automātiskās kontroles funkciju (parametrs AD)) Pārbaudiet ārējo ierīču elektriskos savienojumus.
E.04	.01	Plūsmas temperatūras sensora īsslēgums	SENSORA/SAVIENOJUMA PROBLĒMA Pārbaudiet sensoru/shēmas savienojumu Pārbaudiet sensora darbību
E.04	.02	Plūsmas temperatūras sensors atvienots	SENSORA/SAVIENOJUMA PROBLĒMA Pārbaudiet sensoru/shēmas savienojumu Pārbaudiet sensora darbību
E.04	.03	Maksimālā plūsmas temperatūra pārsniegta vai plūsmas temperatūras sensora īsslēgums	NEPIETIEKAMA CIRKULĀCIJA Pārbaudiet apkures katla/sistēmas cirkulāciju Manuālā ventilācijas cikla aktivizācija Pārbaudiet sensoru darbību
E.04	.08	Sasniegts drošas temperatūras maksimums	NEPIETIEKAMA CIRKULĀCIJA Pārbaudiet sistēmas spiedienu Aktivizējiet manuālo degazācijas funkciju Pārbaudiet, vai darbojas sūknis Pārbaudiet apkures katla/sistēmas cirkulāciju CITI IESPĒJAMIE IEMESLI Pārbaudiet drošības termostata savienojumu Pārbaudiet, vai drošības termostats darbojas pareizi
E.04	.10	Deglis nav izraisījis aizdedzināšanu pēc 4 mēģinājumiem	GĀZES PADEVE Pārbaudiet gāzes padeves spiedienu Pārbaudiet gāzes vārsta elektrisko savienojumu Pārbaudiet gāzes vārsta kalibrējumu Pārbaudiet gāzes vārsta darbību ELEKTRODA KĻŪME Pārbaudiet elektroda elektriskos savienojumus Pārbaudiet elektroda stāvokli CITI IEMESLI Pārbaudiet ventilatora darbību Pārbaudiet dūmgāzu izplūdes caurules stāvokli (aizsērējumi)

DISPLEJS		FIKSĒTO KĻŪDU APRAKSTS (ATIESTATE)	CĒLONIS – pārbaude/risinājums <i>Lai nodrošinātu vairumu pārbaudi un risinājumu, ir nepieciešams uzstādītājs.</i>
Grupas kods	Specifiskais kods		
E.04	.12	Aizdedzes kļūme, kontrolējot parazitisko liesmu	Pārbaudiet zemējuma ķēdi Pārbaudiet energoapgādes strāvu Pārbaudiet elektroda stāvokli
E.04	.13	Bloķēta ventilatora lāpstiņa vai sasniegts maksimālais apgriezību skaits	VENTILATORA/SHĒMAS PROBLĒMA Pārbaudiet plātes-ventilatora savienojumu Pārbaudiet ventilatora darbību
E.04	.17	Gāzes vārsta kontroles ķēdes kļūme	GALVENĀS IESPIEDSHĒMAS PLĀTES KĻŪDA Pārbaudiet gāzes vārsta elektriskos savienojumus
E.04	.18	Plūsmas temperatūra ir zemāka par minimālo temperatūru	SENSORA/SAVIENOJUMA PROBLĒMA Pārbaudiet sensoru/shēmas savienojumu Pārbaudiet sensora darbību
E.04	.23	Iekšējās komunikācijas pārtraukums	Izslēdziet un ieslēdziet strāvas padevi, pēc tam ATIESTATIET
E.04	.29	Iekšējās komunikācijas pārtraukums	Izslēdziet un ieslēdziet strāvas padevi, pēc tam ATIESTATIET
E.04	.254	Gāzes vārsta kontroles ķēdes kļūme	GALVENĀS IESPIEDSHĒMAS PLĀTES KĻŪDA Pārbaudiet elektriskos savienojumus

tab.34 Brīdinājumu saraksts

DISPLEJS		BRĪDINĀJUMU APRAKSTS PIRMS KĻŪDAS NOTIEKŠANAS	CĒLONIS – pārbaude/risinājums
Grupas kods	Specifiskais kods		
A.00	.28	Saules temperatūras sensors ir noņemts vai uzrāda temperatūru zem diapazona	Pārbaudiet solārās temperatūras sensora vadotību. Ja ir vajadzīgs, nomainiet sensoru.
A.00	.29	Saules temperatūras sensorā ir īssavienojums, vai tas uzrāda temperatūru virs diapazona	Pārbaudiet solārās temperatūras sensora vadotību. Ja ir vajadzīgs, nomainiet sensoru.
A.00	.34	Nav konstatēts paredzētais āra temperatūras sensors	ĀRA SENSORS NAV UZTVERTS Ievadiet pareizo parametra AP091 vērtību Pievienojiet āra sensoru Āra sensors nav pievienots pareizi
A.02	.06	Zems spiediens apkures kontūrā	Pārbaudiet un atjaunojiet sistēmas spiedienu Pārbaudiet izplešanās tvertnes spiedienu Pārbaudiet apkures katla/sistēmas sūces
A.02	.36	Funkcionālā ierīce atvienota	SAKARU KĻŪDA Aktivizē automātiskās kontroles funkciju (parametrs AD) Pārbaudiet ierīces, kas pievienotas kontaktam X9
A.02	.37	Pasīvā funkcionālā ierīce atvienota	SAKARU KĻŪDA Aktivizē automātiskās kontroles funkciju (parametrs AD) Pārbaudiet ierīces, kas pievienotas kontaktam X9
A.02	.45	Savienojuma kļūda	SAKARU KĻŪDA Aktivizē automātiskās kontroles funkciju (parametrs AD))
A.02	.46	Ierīces prioritātes kļūda	SAKARU KĻŪDA Aktivizē automātiskās kontroles funkciju (parametrs AD))
A.02	.48	Vienības funkcijas konfigurācijas kļūda	STRĀVAS SAVIENOJUMA KĻŪDA Aktivizē automātiskās kontroles funkciju (parametrs AD)) Pārbaudiet ārējo ierīču elektriskos savienojumus

DISPLEJS		BRĪDINĀJUMU APRAKSTS PIRMS KĻŪDAS NO-TEIKŠANAS	CĒLONIS – pārbaude/risinājums
Grupas kods	Specifiskais kods		
A.02	.49	Neveiksmīga mezgla inicializācija	STRĀVAS SAVIENOJUMA KĻŪDA Aktivizē automātiskās kontroles funkciju (parametrs AD)) Pārbaudiet ārējo ierīču elektriskos savienojumus
A.02	.54	Open Therm kopnes barošanas kļūda	Pārbaudiet pie kontakta X17 pievienotās ierīces – spaiļu plate M2 (7-8)
A.02	.55	Nepareizs vai nav ievadīts sērijas numurs	Sazinieties ar servisa tīklu
A.02	.76	Pilna apjoma iestatījumu nomaiņai rezervētā iekšējā atmiņā. Nevar veikt papildu izmaiņas	Sazinieties ar servisa tīklu

**Svarīgs**

Pievienojot telpas vienību/"Open Therm" kontrolvienību apkures katlam, kļūmes gadījumā vienmēr tiek attēlots kods "254". Nolasiet apkures katla displejā attēloto kļūdas kodu.

## 9 Likvidācija

### 9.1 Likvidācija un utilizācija

Ierīce sastāv no dažādiem komponentiem, kas ir veidoti no dažādiem materiāliem, piemēram, tērauda, vara, plastmasas, stikla šķiedras, alumīnija, gumijas utt.

#### IERĪCES IZJAUKŠANA UN UTILIZĀCIJA (EEIA)

Pēc izjaukšanas ierīci nedrīkst utilizēt kā jauktos sadzīves atkritumus.

Šī veida atkritumus jāšķiro atbilstoši materiāliem, lai nodrošinātu pārstrādi un atkārtotu lietošanu.

Sazinieties ar jūsu vietējām likumdošanas iestādēm, lai iegūtu vairāk informācijas par pieejamām utilizācijas sistēmām.

Nepareizai atkritumu pārvaldībai var būt negatīva ietekme uz apkārtējo vidi un cilvēku veselību.

Aizvietojo vecas ierīces pret jaunām, izplatītāja juridiskajos pienākumos ietilpst vecās iekārtas izņemšana un tās utilizācija bez atbildības.



simbols uz ierīces nozīmē, ka to ir aizliegts utilizēt kā jauktos sadzīves atkritumus.

**Brīdinājums**

Katla noņemšanu un likvidāciju drīkst veikt tikai kvalificēts uzstādītājs atbilstoši vietējiem un valsts noteikumiem.

## 10 Vides specifiskācija

### 10.1 Enerģijas taupība

#### Apsildes pielāgošana

Pielāgojiet apkures katla plūsmas temperatūru atbilstoši instalācijas tipam. Sistēmās ar radiatoriem maksimālo apsildes ūdens plūsmas temperatūru iesakām iestatīt uz aptuveni 60 °C un to palielināt tikai tad, ja netiek sasniegts vēlamais komforta līmenis. Instalācijās ar grīdas apsildes paneļiem, nepārsniedziet instalācijas ražotāja norādīto temperatūru. Iesakām lietot ārējo sensoru un/vai kontroles paneli lai automātiski pielāgotu plūsmas temperatūru atmosfēras apstākļiem vai temperatūrai telpās. Tas nodrošinās, ka tiek ražots tikai faktiski nepieciešamais siltuma daudzums. Pielāgojiet telpas temperatūru, nepārkarsējot telpas. Katrs liekā siltuma papildu grāds paaugstina enerģijas patēriņu par aptuveni 6 %. Telpu temperatūru ieteicam pielāgot arī atbilstoši to pielietojumam. Guļamistabās vai telpās, kas netiek lietotas pārāk bieži, ieteicams uzturēt zemāku temperatūru. Lietojiet stundu programmas funkciju (ja pieejama) un iestatiet nakts apkārtējās vides temperatūru par aptuveni 5 °C zemāku, kā dienā. Zemākas temperatūras iestatīšana neradīs papildu izmaksu ietaupījumu. Iestatītās temperatūras pazeminiet tikai tad, ja telpas ilgāku laiku periodu būs tukšas, piemēram, brīvdienā laikā. Nepārsedziet radiatorus, jo tas novērsīs pareizu gaisa cirkulāciju. Neatstājiet logus atvērtus, lai vēdinātu telpas – tā vietā atveriet tos pilnībā uz neilgu laiku brīdi.

#### Sadzīves karstā ūdens temperatūras regulēšana

Komfortablas sadzīves ūdens temperatūras iestatīšana, neļaujot tam sajaukties ar auksto ūdeni, nodrošinās enerģijas ietaupījumu. Katrs papildu siltuma grāds rada enerģijas zudumus un veicina kaļķakmens nogulšņu veidošanos (kas ir galvenais apkures katla traucējumu iemesls).

## 11 Pielikums

### 11.1 Produkta datu lapa – kombinētie apkures katli

tab.35 Kombinēto katlu produktu datu lapa

LUNA CLASSIC		1.24	24	28
Telpu apsilde – temperatūras diapazons		-	Vidējs	Vidējs
Ūdens sildīšana – paziņotais slodzes profils			XL	XL
Telpu apsilde – sezonām pielāgota energoefektivitātes klase		<b>A</b>	<b>A</b>	<b>A</b>
Ūdens sildīšana – energoefektivitātes klase		-	<b>A</b>	<b>A</b>
Nominālā siltuma jauda ( <i>Prated vai Psup</i> )	kW	24	20	24
Telpu apsilde – gada enerģijas patēriņš	GJ	74	61	74
Ūdens uzsildīšana – gada enerģijas patēriņš	kWh <sup>(1)</sup> GJ <sup>(2)</sup>	-	33 17	33 17
Telpu apsilde – sezonām pielāgota energoefektivitāte	%	94	94	94
Ūdens sildīšana – energoefektivitāte	%	-	88	86
Akustiskās jaudas līmenis L <sub>WA</sub> telpās	dB	51	49	51
(1) Elektriņa (2) Degviela				

### 11.2 Produkta datu lapa — temperatūras regulatori

tab.36 Temperatūras regulatoru produkta datu lapa

BAXI MAGO			Izmantošanai ar modulējošām apkures sistēmām	Izmantošanai ar ieslēdzamām/izslēdzamām apkures sistēmām
Klase			V	IV
Procentuālā daļa no telpu apsildes energoefektivitātes	%		3	2

# Spis treści

<b>1</b>	<b>Bezpieczeństwo</b>	<b>46</b>
1.1	Ogólne wskazówki dotyczące bezpieczeństwa	46
1.2	Zalecenia	47
1.3	Zakres odpowiedzialności	47
1.3.1	Odpowiedzialność użytkownika	47
1.3.2	Odpowiedzialność instalatora	47
1.3.3	Odpowiedzialność producenta	48
<b>2</b>	<b>O niniejszej instrukcji</b>	<b>48</b>
2.1	Informacje ogólne	48
2.2	Stosowane symbole	48
2.2.1	Symbole stosowane w instrukcji	48
<b>3</b>	<b>Informacje techniczne</b>	<b>48</b>
3.1	Dopuszczenia	48
3.1.1	Certyfikaty	48
3.1.2	Test przed wysyłką	48
3.2	Dane techniczne	49
<b>4</b>	<b>Opis urządzenia</b>	<b>51</b>
4.1	Opis ogólny	51
4.2	Zasada działania	51
4.2.1	Dostosowanie stosunku mieszanki gazowo-powietrznej	51
4.2.2	Spalanie	51
4.2.3	Ogrzewanie i wytwarzanie c.w.u.	51
4.3	Opis konsoli sterowniczej	52
4.3.1	Opis	52
4.3.2	Znaczenie symboli na wyświetlaczu	52
<b>5</b>	<b>Programowanie</b>	<b>53</b>
5.1	Uruchomienie	53
5.1.1	Procedura pierwszego uruchomienia	53
5.1.2	Zmiana temperatury zasilania c.o.	53
5.1.3	Zmiana temperatury c.w.u.	53
5.2	Wyłączanie	54
5.2.1	Wyłączenie c.o. i c.w.u.	54
5.3	Ochrona przed zamarznięciem	55
<b>6</b>	<b>Nastawy</b>	<b>55</b>
6.1	Dostęp do parametrów UŻYTKOWNIKA	55
6.2	Lista parametrów	55
6.3	Odczyt liczników	57
<b>7</b>	<b>Konserwacja</b>	<b>57</b>
7.1	Informacje ogólne	57
7.2	Instrukcje konserwacji	57
7.2.1	Napełnienie instalacji	58
7.2.2	Przedmuchiwanie instalacji	58
7.3	Komunikat serwisowy	59
<b>8</b>	<b>Rozwiązywanie problemów</b>	<b>59</b>
8.1	Usterki chwilowe i trwałe	59
8.2	Kody błędów	60
<b>9</b>	<b>Utylizacja</b>	<b>65</b>
9.1	Utylizacja i recykling	65
<b>10</b>	<b>Środowisko</b>	<b>65</b>
10.1	Oszczędzanie energii	65
<b>11</b>	<b>Dodatek</b>	<b>66</b>
11.1	Karta produktu - wielofunkcyjne kotły grzewcze	66
11.2	Karta produktu — regulatory temperatury	66

# 1 Bezpieczeństwo

## 1.1 Ogólne wskazówki dotyczące bezpieczeństwa

Urządzenie może być użytkowane przez dzieci w wieku od 8 lat oraz osoby z niesprawnościami fizycznymi, sensorycznymi lub umysłowymi albo osoby niedoświadczone lub nieposiadające odpowiedniej wiedzy, jeśli będą one nadzorowane i pouczone w zakresie bezpiecznego użytkowania urządzenia i ewentualnych zagrożeń. Nie wolno dopuścić, żeby dzieci bawiły się urządzeniem. Dzieciom nie wolno czyścić ani przeprowadzać konserwacji urządzenia bez nadzoru osoby dorosłej.

**Przeostroga**

Nie dotykać przewodów spalinowych. W zależności od ustawień kotła temperatura przewodów spalinowych może przekroczyć 60°C.

**Przeostroga**

Nie wolno dotykać grzejników zbyt długo. W zależności od ustawień kotła, temperatura grzejników może przekraczać 60°C.

**Przeostroga**

Podczas wytwarzania ciepłej wody użytkowej należy przedsięwziąć środki ostrożności. W zależności od ustawień kotła temperatura ciepłej wody użytkowej może przekroczyć 65°C.

**Przeostroga**

Przed podjęciem jakichkolwiek prac należy odłączyć kocioł od zasilania elektrycznego.

**Ostrzeżenie**

Spustu kondensatu nie wolno modyfikować ani zamykać. Jeżeli stosowany jest układ neutralizacji kondensatu, należy go czyścić regularnie zgodnie z instrukcjami producenta.

**Niebezpieczeństwo**

Jeżeli wyczuwalny jest zapach gazu:

1. Nie używać otwartego ognia, nie palić, nie uruchamiać urządzeń elektrycznych (dzwonek, światło, silnik, winda itp.).
2. Odciąć dopływ gazu.
3. Otworzyć okna.
4. Opuścić lokal.
5. Wezwać autoryzowany serwis.

**Niebezpieczeństwo**

W razie wyczucia pojawienia się spalin:

1. Wyłączyć urządzenie.
2. Otworzyć okna.
3. Opuścić lokal.
4. Wezwać autoryzowany serwis.

**Niebezpieczeństwo**

Nie rozpylać aerozolu w pobliżu tego urządzenia podczas jego pracy.

**Niebezpieczeństwo**

Nie używać i nie gromadzić materiałów łatwopalnych (paliwa, rozpuszczalniki, papier, itp.) w pobliżu kotła.

**Niebezpieczeństwo**

Nie kłaść niczego przy urządzeniu ani na nim.

**Niebezpieczeństwo**

Nie modyfikować urządzenia.

## 1.2 Zalecenia



### Ostrzeżenie

Instalowanie i konserwacja kotła muszą być wykonywane przez autoryzowany serwis Baxi zgodnie z obowiązującymi przepisami lokalnymi i krajowymi.



### Ostrzeżenie

Demontaż i utylizację kotła musi wykonać autoryzowany serwis zgodnie z obowiązującymi przepisami lokalnymi i krajowymi.



### Niebezpieczeństwo

Ze względów bezpieczeństwa zalecamy, aby w odpowiednich miejscach w mieszkaniu zainstalować czujniki dymu i CO.



### Przeostroga

- Zapewnić stały dostęp do kotła.
- Kocioł należy zainstalować w pomieszczeniu nie narażonym na działanie mrozu.
- W przypadku podłączenia na stałe przewodu zasilania elektrycznego należy zainstalować dwubiegunowy wyłącznik główny o rozwarciu zestyków min. 3 mm ( EN 60335-1).
- Opróżnić kocioł i instalację centralnego ogrzewania, jeżeli pomieszczenia nie będą używane przez dłuższy czas i istnieje ryzyko zamarznięcia.
- Jeżeli kocioł jest wyłączony, funkcja ochrony przed zamarzaniem nie działa.
- Zabezpieczenie kotła chroni tylko kocioł, a nie instalację.
- Regularnie sprawdzać ciśnienie wody w instalacji. Jeśli ciśnienie wody jest niższe niż 0,8 bara, należy uzupełnić jej ilość w instalacji (zalecane ciśnienie wody wynosi od 1,5 do 2 barów).



### Ważne

Niniejszy dokument należy przechowywać w pobliżu kotła.



### Ważne

Przez cały okres użytkowania kotła nie wolno z niego usuwać ani zakrywać instrukcji i etykiet ostrzegawczych. Zniszczone lub nieczytelne naklejki z instrukcjami i ostrzeżeniami należy natychmiast wymienić.



### Ważne

Zmian w kotle można dokonywać tylko po uzyskaniu pisemnej zgody od firmy Baxi



### Niebezpieczeństwo

Wszystkie elementy opakowania (torebki plastikowe, polistyren itp.) muszą być przechowywane w miejscu niedostępnym dla dzieci, ponieważ są one potencjalnie niebezpieczne.

## 1.3 Zakres odpowiedzialności

### 1.3.1 Odpowiedzialność użytkownika

W celu zapewnienia optymalnej pracy systemu użytkownik musi stosować się do następujących zaleceń:

- Przeczytać wszystkie wskazówki zawarte w instrukcjach dostarczonych z urządzeniem i ich przestrzegać.
- Instalowanie i pierwsze uruchomienie zlecić autoryzowanemu serwisowi Baxi.
- Poprosić instalatora o udzielenie informacji o pracy instalacji.
- Prace konserwacyjne i niezbędne przeglądy zlecić autoryzowanemu serwisowi Baxi.
- Przechowywać instrukcje obsługi w dobrym stanie w pobliżu urządzenia.

### 1.3.2 Odpowiedzialność instalatora

Instalator jest odpowiedzialny za zainstalowanie urządzenia i musi przestrzegać następujących zaleceń:

- Przeczytać wszystkie wskazówki zawarte w instrukcjach dostarczonych z urządzeniem i ich przestrzegać.
- Zainstalować urządzenie zgodnie z obowiązującymi przepisami i normami.
- Poinstruować użytkownika o działaniu instalacji.
- Jeśli urządzenie wymaga konserwacji, zwrócić uwagę użytkownika na obowiązek kontroli i utrzymywania urządzenia w dobrym stanie technicznym.
- Przekazać użytkownikowi wszystkie instrukcje obsługi.

### 1.3.3 Odpowiedzialność producenta

Nasze urządzenia są produkowane zgodnie z wymaganiami obowiązujących dyrektyw. Są one dostarczane ze znakiem **CE** wraz z wymaganą dokumentacją. Dbając o jakość stale dążymy do doskonalenia naszych urządzeń. Zastrzegamy więc prawo do wprowadzania zmian w specyfikacjach podanych w niniejszym dokumencie.

Jako producent nie ponosimy odpowiedzialności w następujących przypadkach:

- niestosowanie się do zaleceń instrukcji instalowania i konserwacji urządzenia.
- niestosowanie się do zaleceń instrukcji obsługi urządzenia.
- brak lub niedostateczna konserwacja urządzenia.

## 2 O niniejszej instrukcji

### 2.1 Informacje ogólne

Niniejsza instrukcja jest przeznaczona dla użytkowników kotłów LUNA CLASSIC

### 2.2 Stosowane symbole

#### 2.2.1 Symbole stosowane w instrukcji

W niniejszej instrukcji informuje się o różnych poziomach zagrożenia, aby zwrócić uwagę użytkownika na specjalne informacje. Stosujemy tę metodę, aby zapobiegać problemom i zagwarantować prawidłową pracę urządzenia.

**Niebezpieczeństwo**

Ryzyko powstania niebezpiecznych sytuacji mogących prowadzić do poważnych obrażeń ciała.

**Ryzyko porażenia prądem**

Ryzyko porażenia prądem elektrycznym.

**Ostrzeżenie**

Ryzyko powstania niebezpiecznych sytuacji mogących prowadzić do zranienia.

**Przestroga**

Ryzyko uszkodzenia urządzenia.

**Ważne**

Prosimy o uwagę: ważna informacja.

**Patrz**

Odsyłacz do innych instrukcji lub stron niniejszej instrukcji.

## 3 Informacje techniczne

### 3.1 Dopuszczenia

#### 3.1.1 Certyfikaty

Urządzenie posiada odpowiednie certyfikaty i jest zgodne ze wszystkimi obowiązującymi przepisami krajowymi.

#### 3.1.2 Test przed wysyłką

Przed opuszczeniem fabryki wszystkie urządzenia są optymalnie skonfigurowane i testowane pod względem:

- Bezpieczeństwo elektryczne
- Poprawności regulacji (O<sub>2</sub>/CO<sub>2</sub>).
- Wytwarzanie c.w.u. (tylko kotły wielofunkcyjne)
- szczelności obiegu c.o.,
- szczelności obiegu wody użytkowej
- szczelności obiegu gazu

- nastaw parametrów.

### 3.2 Dane techniczne

Zak.37 Dane techniczne kotłów grzewczych z podgrzewaczem c.w.u.

LUNA CLASSIC			1.24	24	28
Kocioł kondensacyjny			Tak	Tak	Tak
Kocioł niskotemperaturowy <sup>(1)</sup>			Nie	Nie	Nie
Kocioł B1			Nie	Nie	Nie
Kogeneracyjny ogrzewacz pomieszczeń			Nie	Nie	Nie
Ogrzewacz wielofunkcyjny			Nie	Tak	Tak
<b>Znamionowa moc cieplna</b>	<i>Prated</i>	kW	24	20	24
Wytworzone ciepło użytkowe przy znamionowej mocy cieplnej i w reżimie wysokotemperaturowym <sup>(2)</sup>	<i>P4</i>	kW	24	20	24
Wytworzone ciepło użytkowe przy znamionowej mocy cieplnej na poziomie 30% i w reżimie niskotemperaturowym <sup>(1)</sup>	<i>P1</i>	kW	8,1	6,7	8,1
<b>Ogrzewanie pomieszczeń – Sezonowa efektywność energetyczna</b>	<i>ηs</i>	%	94	94	94
Sprawność użytkowa przy znamionowej mocy cieplnej i w reżimie wysokotemperaturowym <sup>(2)</sup>	<i>η4</i>	%	88,0	88,2	88,0
Sprawność użytkowa przy znamionowej mocy cieplnej na poziomie 30% i w reżimie niskotemperaturowym <sup>(1)</sup>	<i>η1</i>	%	98,8	99,0	98,8
<b>Zużycie energii elektrycznej na potrzeby własne</b>					
Przy pełnym obciążeniu kotła	<i>elmaks</i>	kW	0,035	0,027	0,035
Obciążenie częściowe	<i>elmin</i>	kW	0,012	0,012	0,012
Tryb czuwania	<i>PSB</i>	kW	0,004	0,004	0,004
<b>Inne parametry</b>					
Straty ciepła w trybie czuwania	<i>Pstby</i>	kW	0,04	0,04	0,04
Pobór mocy przez palnik podczas zapłonu	<i>Pign</i>	kW	-	-	-
Roczne zużycie energii	<i>QHE</i>	GJ	74	61	74
Poziom mocy akustycznej w pomieszczeniu	<i>LWA</i>	dB	51 (24 kW CH)	49 (20 kW CH)	51 (24 kW CH)
Emisja tlenków azotu	NOx	mg/kWh	30	32	30
<b>Parametry c.w.u.</b>			-		
Deklarowany profil obciążenia			-	XL	XL
Dzienne zużycie energii elektrycznej	<i>Qelec</i>	kWh	-	0,152	0,150
Roczne zużycie energii elektrycznej	<i>AEC</i>	kWh	-	33	33
<b>Podgrzewanie wody – Efektywność energetyczna</b>	<i>ηwh</i>	%	-	88	86
Dzienne zużycie paliwa	<i>Qfuel</i>	kWh	-	21,82	22,75
Roczne zużycie paliwa	<i>AFC</i>	GJ	-	17	17
(1) Niska temperatura oznacza 30°C w przypadku kotłów kondensacyjnych i 37°C w przypadku kotłów niskotemperaturowych, a w przypadku innych ogrzewaczy oznacza temperaturę wody powrotnej 50°C (na wlocie ogrzewacza).					
(2) W reżimie wysokotemperaturowym temperatura wody powrotnej na wlocie kotła wynosi 60°C, a wody zasilającej na jego wylocie 80°C.					

## Zak.38 Informacje ogólne

LUNA CLASSIC		1.24	24	28
Znamionowe obciążenie cieplne (Qn) dla c.w.u.	kW	28,9	24,7	28,9
Znamionowe obciążenie cieplne (Qn) z podgrzewaczem c.w.u.	kW	28,9	-	-
Znamionowe obciążenie cieplne (Qn) dla c.o.	kW	24,7	20,6	24,7
Zredukowane obciążenie cieplne (Qn) 80/60 °C	kW	6,0	4,9	6,0
Znamionowa moc cieplna (Pn) dla c.w.u.	kW	28	24	28
Znamionowa moc cieplna (Pn) z podgrzewaczem c.w.u.	kW	28	-	-
Znamionowa moc cieplna (Pn) 80/60 °C dla c.o.	kW	24	20	24
Znamionowa moc cieplna (Pn) 50/30 °C dla c.o.	kW	26,1	21,8	26,1
Zredukowana moc cieplna (Pn) 80/60 °C	kW	5,8	4,8	5,8
Zredukowana moc cieplna (Pn) 50/30 °C	kW	6,3	5,2	6,3
Sprawność nominalna 50/30 °C (Hi)	%	105,6	105,8	105,6

## Zak.39 Właściwości obiegu c.o.

LUNA CLASSIC		1.24	24	28
Ciśnienie maksymalne	bar	3,0	3,0	3,0
Minimalne ciśnienie dynamiczne	bar	0,5	0,5	0,5
Zakres temperatur dla obiegu c.o.	°C	25÷80	25÷80	25÷80
Pojemność wody naczynia wzbiorczego	l	7,0	7,0	7,0
Minimalne ciśnienie naczynia wzbiorczego	bar	0,8	0,8	0,8

## Zak.40 Dane techniczne obiegu c.w.u.

LUNA CLASSIC		1.24	24	28
Ciśnienie maksymalne	bar	-	8,0	8,0
Minimalne ciśnienie dynamiczne	bar	-	0,15	0,15
Minimalne natężenie przepływu wody	l/min	-	2,0	2,0
Wydajność początkowa (D)	l/min	-	11,5	13,4
Zakres temperatur dla obiegu c.w.u.	°C	-	35÷60	35÷60
Wytwarzanie c.w.u. przy $\Delta T = 25$ °C	l/min	-	13,8	16,1
Wytwarzanie c.w.u. przy $\Delta T = 35$ °C	l/min	-	9,8	11,5

## Zak.41 Charakterystyka spalania

LUNA CLASSIC		1.24	24	28
Zużycie gazu G20 (Qmax)	m <sup>3</sup> /h	3,06	2,61	3,06
Zużycie gazu G20 (Qmax) z podgrzewaczem c.w.u.	m <sup>3</sup> /h	3,06	-	-
Zużycie gazu G20 (Qmin)	m <sup>3</sup> /h	0,63	0,52	0,63
Zużycie gazu G25 (Qmax)	m <sup>3</sup> /h	3,55	3,04	3,55
Zużycie gazu G25 (Qmax) z podgrzewaczem c.w.u.	m <sup>3</sup> /h	3,55	-	-
Zużycie gazu G25 (Qmin)	m <sup>3</sup> /h	0,74	0,60	0,74
Zużycie gazu G31 (propan) (Qmax)	kg/h	2,24	1,92	2,24
Zużycie gazu G31 (propan) (Qmax) z podgrzewaczem c.w.u.	kg/h	2,24	-	-
Zużycie gazu G31 (propan) (Qmin)	kg/h	0,47	0,38	0,47
Średnica oddzielnych przewodów spalinowych	mm	80/80	80/80	80/80
Średnica koncentrycznego przewodu odprowadzającego	mm	60/100	60/100	60/100
Masowy przepływ spalin (maks.)	kg/s	0,013	0,011	0,013

LUNA CLASSIC		1.24	24	28
Masowy przepływ spalin (maks.) z podgrzewaczem c.w.u.	kg/s	0,013	–	–
Masowy przepływ spalin (min)	kg/s	0,003	0,002	0,003
Temperatura spalin	°C	80	80	80

#### Zak.42 Dane elektryczne

LUNA CLASSIC		1.24	24	28
Napięcie zasilania	V	230	230	230
Częstotliwość zasilania elektrycznego	Hz	50	50	50
Nominalna moc elektryczna	W	88	78	88
Nominalna moc elektryczna z podgrzewaczem c.w.u.	W	88	–	–

#### Zak.43 Pozostałe dane

LUNA CLASSIC		1.24	24	28
Stopień ochrony przed wilgocią (EN 60529)	IP	X5D	X5D	X5D
Ciężar netto przed napełnieniem/po napełnieniu wodą	kg	29,0/31,0	28.5/30.5	30,0/32,0
Wymiary (wysokość/szerokość/głębokość)	mm	700/395/285	700/395/285	700/395/285

## 4 Opis urządzenia

### 4.1 Opis ogólny

Gazowy kocioł kondensacyjny jest przeznaczony do podgrzewania wody do temperatury niższej niż temperatura wrzenia przy ciśnieniu atmosferycznym. Musi być podłączony do instalacji c.o. i do systemu dystrybucji c.w.u., odpowiedniego dla jego mocy i wydajności. Cechy kotła:

- Nieznaczna emisja zanieczyszczeń,
- Wysoka sprawność ogrzewania,
- Produkty spalania odprowadzane przez złącze koncentryczne lub rozdzielone,
- Umieszczona z przodu konsola sterownicza z wyświetlaczem,
- Niewielka masa i rozmiary.

### 4.2 Zasada działania

#### 4.2.1 Dostosowanie stosunku mieszanki gazowo-powietrznej

Powietrze jest zasysane przez wentylator, a gaz wtryskiwany bezpośrednio na wysokości zwężki Venturiego. Prędkość obrotowa wentylatora jest regulowana automatycznie przez płytkę elektroniczną, zależnie od ustawień. Gaz i powietrze są mieszane w kolektorze. Stosunek gaz/powietrze zapewnia, że ilości powietrza i gazu są wzajemnie dostosowane i spalanie przebiega w optymalny sposób. Mieszanka gaz/powietrze jest wprowadzana do palnika w przedniej części wymiennika. W tym miejscu zapalnik elektryczny zapala za pomocą serii iskier mieszankę, która paląc się, wytwarza energię cieplną.

#### 4.2.2 Spalanie

Palnik podgrzewa wodę grzewczą przepływającą przez wymiennik ciepła. Gdy temperatura spalin jest niższa od temperatury rosy (około 55°C), para wodna zawarta w spalinach skrapla się po stronie spalin wymiennika ciepła. Ciepło odzyskane w tym procesie kondensacji (ciepło utajone lub ciepło kondensacji) również jest przekazywane do wody grzewczej. Po schłodzeniu, spaliny są odprowadzane przez przewód spalinowy. Skroplona woda jest usuwana poprzez syfon.

#### 4.2.3 Ogrzewanie i wytwarzanie c.w.u.

W kotłach służących do ogrzewania i wytwarzania c.w.u. woda użytkowa jest podgrzewana przy pomocy płyty wodnej zintegrowanej z płytowym wymiennikiem ciepła. Zawór 3-drogowy doprowadza wodę do instalacji c.o. lub do płyty grzewczej c.w.u. w płytowym wymienniku ciepła. Czujnik przepływu wykrywa otwarcie zaworu ciepłej wody i przekazuje tę informację do płytki elektronicznej, która przełącza zawór 3-drogowy w pozycję ciepłej wody i uruchamia pompę.

W kotłach przeznaczonych tylko do ogrzewania podgrzewana woda jest doprowadzana do instalacji c.o., albo do podgrzewacza c.w.u., jeżeli znajduje się on w instalacji i jeżeli jest takie zapotrzebowanie. Czujnik temperatury wysyła sygnał zapotrzebowania na ciepło z podgrzewacza c.w.u. do płytki obwodu zasilania, która przełącza zawór 3-drogowy do położenia c.w.u. i załącza pompę.

Zawór 3-drogowy wyposażony jest w mechanizm typu sprężynowego i zużywa energię elektryczną tylko przy przełączeniu z jednej pozycji w drugą. Pierwszeństwo ma zapotrzebowanie na ciepło w trybie c.w.u.

### 4.3 Opis konsoli sterowniczej

#### 4.3.1 Opis

Rys.19 Konsola sterownicza

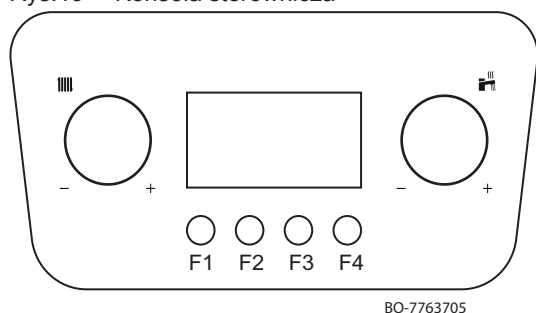

BO-7763705

Zak.44 POKRĘTŁA

	<p><b>OGRZEWANIE:</b> Za pomocą tego pokrętki można zmieniać temperaturę zasilania instalacji c.o. (wartość zadana c.o. 25÷80°C).</p> <ul style="list-style-type: none"> <li>• obrócić pokrętkę w kierunku przeciwnym do ruchu wskazówek zegara, aby obniżyć temperaturę lub przewijać menu w lewo. W przypadku, gdy podłączony jest czujnik zewnętrzny, możliwe jest ograniczenie wartości zadanej;</li> <li>• obrócić pokrętkę w kierunku zgodnym z ruchem wskazówek zegara, aby podwyższyć temperaturę lub przewijać menu w prawo.</li> </ul>
	<p><b>CIEPŁA WODA UŻYTKOWA:</b> Za pomocą tego pokrętki można zmieniać temperaturę c.w.u. (wartość zadana c.w.u. 35÷60°C) lub przewijać menu w lewo i w prawo:</p> <ul style="list-style-type: none"> <li>• aby obniżyć temperaturę, obrócić w kierunku przeciwnym do ruchu wskazówek zegara.</li> <li>• aby podwyższyć temperaturę, obrócić w kierunku zgodnym z ruchem wskazówek zegara.</li> </ul>

Rys.20 Opis przycisków

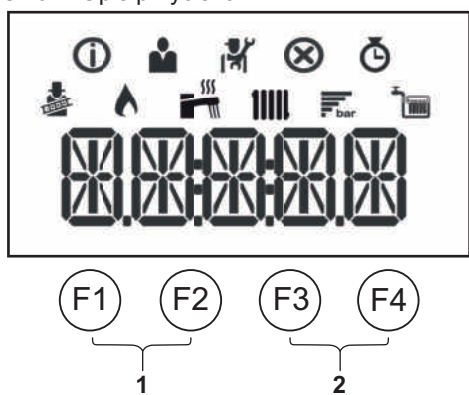

BO-0000243



Zak.45 PRZYCISKI

<b>F1</b>	Wstecz (poprzednie menu)
<b>F2</b>	Ręczne zerowanie
<b>F3</b>	Zał./Wył. (tryb czuwania)
<b>F4</b>	Potwierdzenie wyboru lub wartości.
1	Przyciski funkcji Kominiarz <b>Ważne</b> Nacisnąć równocześnie przyciski <b>F1</b> i <b>F2</b> .
2	Przyciski menu <b>Ważne</b> Nacisnąć równocześnie przyciski <b>F3</b> i <b>F4</b> .

#### 4.3.2 Znaczenie symboli na wyświetlaczu

Zak.46 Symbole na wyświetlaczu

	Włączony jest tryb Kominiarz (wymuszone działanie z maksymalną lub minimalną mocą dla pomiaru O <sub>2</sub> /CO <sub>2</sub> ).
	Palnik jest załączony.
	Wyświetlanie ciśnienia wody w instalacji.
	Włączona jest funkcja c.w.u. (*)
	Tryb c.o. jest włączony. (*)
	Menu Informacje: Przegląd różnych bieżących wartości.
	Menu Użytkownik: Można konfigurować parametry na poziomie użytkownika.

	Menu Instalator: Można konfigurować parametry na poziomie instalatora.
	Menu Błędy: Można przeglądać błędy.
	Menu Licznik: Można przeglądać różne liczniki.

**Ważne**

(\*) Gdy symbol miga, oznacza to, że zapotrzebowanie na ciepło jest w toku.

## 5 Programowanie

### 5.1 Uruchomienie

#### 5.1.1 Procedura pierwszego uruchomienia

Gdy kocioł jest zasilany elektrycznie, na wyświetlaczu pojawia się następująca informacja:

1. Wyświetla się komunikat "INIT" wskazujący, że jest aktywna faza "Inicjalizacji" (kilka sekund);
2. Wyświetla się wersja oprogramowania "Vxx.xx." (dwie sekundy);
3. Wyświetla się wersja oprogramowania dla ustawień kotła "Pxx.xx." (dwie sekundy);
4. Rozpoczęła się faza odpowietrzania kotła oraz instalacji c.o. Podczas pracy naprzemiennie wyświetla się "-----", słowo "DEAIR" i wartość ciśnienia dla obiegu c.o. Po zakończeniu tej trwającej 6 minut i 20 sekund fazy, kocioł jest gotowy do pracy;
5. Wyświetla się symbol  i wartość ciśnienia wody w instalacji "x.x".

W przypadku przerwy w dostawie prądu procedura musi być wykonana jeszcze raz od początku.

Aby włączyć polecenie ogrzewania, należy ustawić termostat pokojowy na temperaturę wyższą od aktualnej temperatury (lub otworzyć zawór c.w.u.)

#### 5.1.2 Zmiana temperatury zasilania c.o.

Rys.21 Przewijanie menu i/lub nastaw

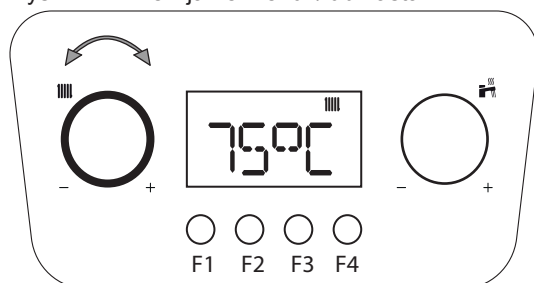

BO-7763705-1

1. Za pomocą pokrętki  nastawić temperaturę zasilania w trybie c.o.
  - Aby obniżyć temperaturę, obrócić pokrętkę w kierunku przeciwnym do ruchu wskazówek zegara.
  - Aby zwiększyć temperaturę, obrócić pokrętkę w kierunku zgodnym z ruchem wskazówek zegara.

**Ważne**

W przypadku, gdy podłączony jest czujnik zewnętrzny możliwe jest obniżenie wartości zadanej;.

2. Nacisnąć przycisk **F4** w celu potwierdzenia wartości lub poczekać kilka sekund, aż wartość zostanie automatycznie zapisana.

**Ważne**

Temperatura zasilania jest dostosowywana automatycznie jeżeli używany jest:

- Regulator **OpenTherm**.
- Termostat modulujący.
- Termostat modulujący BAXI MAGO

#### 5.1.3 Zmiana temperatury c.w.u.

Rys.22 Przewijanie menu i/lub nastaw

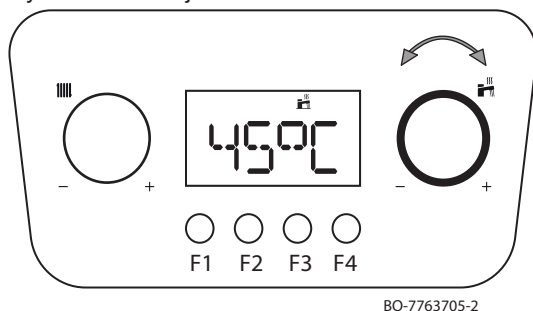

1. Za pomocą pokrętki ustawić temperaturę c.w.u.
  - Aby obniżyć temperaturę, obrócić pokrętkę w kierunku przeciwnym do ruchu wskazówek zegara.
  - Aby zwiększyć temperaturę, obrócić pokrętkę w kierunku zgodnym z ruchem wskazówek zegara.
2. Nacisnąć przycisk **F4** w celu potwierdzenia wartości lub poczekać kilka sekund, aż wartość zostanie automatycznie zapisana.

## 5.2 Wyłączenie

### 5.2.1 Wyłączenie c.o. i c.w.u.

Rys.23 Wyłączenie pracy w trybie c.o.

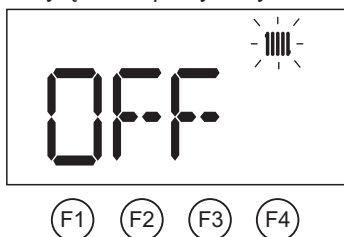

Aby wyłączyć tryb c.o. w kotle:

- obracać pokrętkę w kierunku przeciwnym do ruchu wskazówek zegara, aż **OFF** pojawi się na wyświetlaczu

Ogrzewanie można również wyłączyć w następujący sposób:

- wcisnąć przycisk **F3**, symbol zniknie z wyświetlacza.

Aby ponownie włączyć ogrzewanie:

- obrócić pokrętkę zgodnie z ruchem wskazówek zegara do uzyskania żądanej nastawy lub wcisnąć przycisk **F3**, na wyświetlaczu pojawi się symbol .



#### Ważne

Ogrzewanie jest wyłączone, ale ochrona przed zamarznięciem i tryb c.w.u. pozostają aktywne

Rys.24 Wyłączenie pracy w trybie c.w.u.

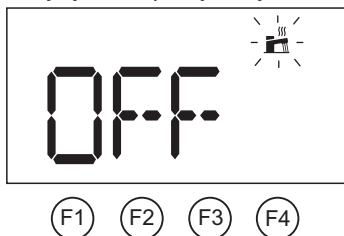

Aby wyłączyć tryb c.w.u. w kotle:

- obracać pokrętkę w kierunku przeciwnym do ruchu wskazówek zegara, aż **OFF** pojawi się na wyświetlaczu

Aby wyłączyć kocioł:

- wcisnąć i przytrzymać przycisk **F3**, symbole znikną z wyświetlacza.



#### Ważne

Ogrzewanie i tryb c.w.u. są wyłączone, ale ochrona przed zamarznięciem pozostaje aktywna.

Aby załączyć ponownie kocioł:

- Nacisnąć i przytrzymać przycisk **F3**, na wyświetlaczu pojawią się symbole .
- Gdy ogrzewanie zostanie ponownie włączone, sprawdzić, czy temperatura komfortowa jest równa wybranej wartości.

Aby wyłączyć całkowicie kocioł:

- odłączyć zasilanie urządzenia za pomocą dwubiegunowego przełącznika zainstalowanego przed kotłem i zamknąć zawór gazu.



#### Ważne

W tym przypadku kocioł i instalacja c.o. nie będą chronione przed zamarznięciem.

## 5.3 Ochrona przed zamarznięciem

Nie zaleca się całkowitego opróżnienia instalacji grzewczej, ponieważ zmiana wody może spowodować niepotrzebne i szkodliwe osadzanie się kamienia wapiennego wewnątrz kotła i elementów grzejnych. Jeżeli instalacja grzewcza nie jest przeznaczona do użytku w miesiącach zimowych i istnieje ryzyko wystąpienia mrozu, zalecamy zmieszanie z wodą w instalacji odpowiednich środków zapobiegających zamarzaniu o określonych właściwościach (np. glikol propylenowy, który zawiera inhibitory powstawania kamienia i korozji). Elektroniczny układ sterowania kotła jest wyposażony w funkcję ochrony instalacji c.o. przed zamarznięciem. Gdy temperatura zasilania instalacji grzewczej spadnie poniżej 7 °C, funkcja ta aktywuje pompę kotła. Gdy temperatura wody osiągnie 4 °C, włącza się palnik, podgrzewający wodę w instalacji do temperatury 10 °C. Po osiągnięciu tej wartości palnik wyłącza się, a pompa pracuje jeszcze przez kolejne 15 minut.

### **i** Ważne



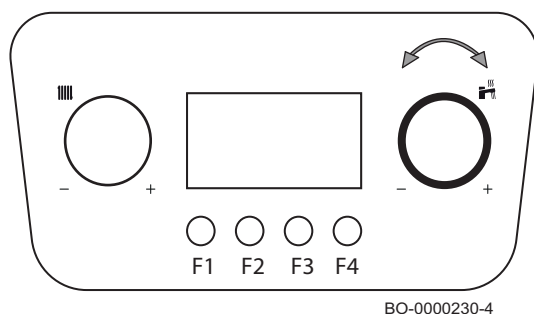

Funkcja ochrony przed zamarznięciem nie działa, jeżeli kocioł nie jest zasilany energią elektryczną lub jeżeli zawór gazu jest zamknięty.

## 6 Nastawy

### 6.1 Dostęp do parametrów UŻYTKOWNIKA



Aby wyświetlić/zmienić listę nastaw UŻYTKOWNIKA należy wykonać następujące czynności:

- nacisnąć równocześnie przyciski **F3 - F4**, symbol **i** na pasku menu zacznie migać;
- obracać pokrętkę  do momentu, gdy pojawi się symbol , a następnie nacisnąć przycisk **F4** w celu potwierdzenia;
- obracać pokrętkę  do osiągnięcia żądanej nastawy, a następnie nacisnąć przycisk **F4** w celu potwierdzenia;
- za pomocą pokrętki  zmienić wartość parametru;
- nacisnąć **F4**, aby potwierdzić;
- aby wyjść, nacisnąć **F1**.



#### Przeostroga

Zmiana nastaw fabrycznych może spowodować pogorszenie pracy urządzenia, płytki elektronicznej sterowania lub działania w strefie.



#### Ważne

W przypadku niektórych nastaw, nastawy fabryczne mogą się różnić w zależności od rynku, na który przeznaczony jest produkt.

### 6.2 Lista parametrów

Zak.47 Tabela parametrów

Nazwa	Opis	Nastawa fabryczna	Min.	Maks.	Poziom
AP016	Obsługa c.o. 0: Wył. 1: Zał.	1	–	–	Użytkownik
AP017	C.W.U. (ciepła woda użytkowa) 0: Wył. 1: Zał.	1	–	–	Użytkownik
AP073	Średnia temperatura zewnętrzna [°C] przy przełączeniu z trybu letniego/zimowego (z czujnikiem zewnętrznym)	22	10	30	Użytkownik

Nazwa	Opis	Nastawa fabryczna	Min.	Maks.	Poziom
AP074	Wymuszony tryb letni (z czujnikiem zewnętrznym). C.w.u. włączona i c.o. wyłączone. 0: Auto zgodnie z AP073 1: Lato	0	-	-	Użytkownik
DP004	Funkcja dezynfekcji termicznej 0: Wyłączony 1: Co tydzień 2: Codziennie (dostępne tylko z regulatorem pokojowym)	0	-	-	Użytkownik
DP070	Temperatura zadana c.w.u. W przypadku zastosowania podgrzewacza c.w.u. i wykonywania programowania za pomocą regulatora pokojowego, odpowiada wartości zadanej komfortu [°C]. * Zależnie od rynku	(55/60) *	35	(60/65) *	Użytkownik
DP200	Tryb c.w.u.: 0: Programowanie c.w.u. (dostępne tylko z regulatorem pokojowym) 1: Tryb ręczny (kocioł z podgrzewaczem c.w.u.) – Podgrzewanie wstępne włączone (kocioł przepływowy) ** 2: Tryb ochrony przed zamarznięciem (kocioł z podgrzewaczem c.w.u.) – Brak podgrzewania wstępnego (kocioł przepływowy)*	2 (*) / 1 (**)	-	-	Użytkownik

Zak.48 Tabela nastaw dla BAXI MAGO

Nazwa	Opis	Nastawa fabryczna	Min.	Maks.	Poziom
CP060	Żądana temperatura otoczenia (°C) w strefie w okresie urlopowym/ochrony przed zamarznięciem	6	5	20	Użytkownik
CP081	Temperatura (°C) ustawiona dla aktywności HOME w strefie	20	5	30	Użytkownik
CP082	Temperatura (°C) ustawiona dla aktywności AWAY w strefie	6	5	30	Użytkownik
CP083	Temperatura (°C) ustawiona dla aktywności MORNING w strefie	21	5	30	Użytkownik
CP084	Temperatura (°C) ustawiona dla aktywności EVENING w strefie	22	5	30	Użytkownik
CP085	Temperatura (°C) ustawiona dla aktywności CUSTOM w strefie	20	5	30	Użytkownik
CP200	Wymagana temperatura otoczenia (°C) dla strefy w trybie ręcznym	20	5	30	Użytkownik
CP250	Wartość korygująca dla temperatury zmierzonej przez regulator pokojowy	0	-5	+5	Użytkownik
CP320	Tryb pracy dla strefy 0: Programowanie 1: Ręczny 2: Wył.	0	-	-	Użytkownik
CP510	Tymczasowa wartość zadana temperatury pomieszczenia dla strefy	20	5	30	Użytkownik
CP550	Tryb Obce ciepło 0: Wyłączona 1: Włączone	0	-	-	Użytkownik
CP570	Program godzinowy wybrany przez użytkownika 0: Program 1 1: Program 2 2: Program 3	0	-	-	Użytkownik

Nazwa	Opis	Nastawa fabryczna	Min.	Maks.	Poziom
DP060	Program godzinowy wybrany dla c.w.u. 0: Program 1 1: Program 2 2: Program 3	0	-	-	Użytkownik
DP080	Temperatura zadana dla trybu obniżonej temperatury w podgrzewaczu c.w.u. [°C]	35	10	60	Użytkownik
DP337	Temperatura zadana dla trybu urlopowego c.w.u. [°C]	10	10	60	Użytkownik

## 6.3 Odczyt liczników

Aby uzyskać dostęp do menu, należy postępować w sposób opisany poniżej:



BO-0000272-3

- Nacisnąć razem przyciski **F3 - F4**;
- Na wyświetlaczu miga symbol
- Obracać pokrętkę do momentu, aż pojawi się symbol , a następnie nacisnąć przycisk **F4** w celu potwierdzenia;
- Obracać pokrętkę do momentu, aż pojawi się żądany licznik, a następnie nacisnąć przycisk **F4** w celu potwierdzenia;
- Obracać pokrętkę do momentu, aż pojawi się żądany licznik, a następnie nacisnąć przycisk **F4** w celu potwierdzenia;
- aby wyjść, nacisnąć **F1** .

### Zak.49 Wykaz liczników (tylko do odczytu)

Licznik	Poziom	Opis
AC001	Użytkownik	Ilość godzin zasilania elektrycznego kotła
AC005	Użytkownik	Orientacyjne zużycie energii [kW/h] w trybie ogrzewania
AC006	Użytkownik	Orientacyjne zużycie energii [kW/h] w trybie wytwarzania c.w.u.
GC007	Użytkownik	Nieudane próby uruchomienia

## 7 Konserwacja

### 7.1 Informacje ogólne

Kocioł nie wymaga złożonych prac konserwacyjnych. Niemniej jednak zalecamy częste sprawdzanie i konserwację urządzenia przeprowadzane w regularnych odstępach czasu.

Czyszczenie kotła i jego konserwację powinien przeprowadzić autoryzowany serwis Baxi co najmniej jeden raz w roku.

- Upewnić się, czy kocioł nie znajduje się pod napięciem.
- Uszkodzone lub zużyte części kotła należy zastępować tylko oryginalnymi częściami zamiennymi.
- W czasie przeglądów i konserwacji zawsze wymienić wszystkie zdemonstrowane uszczelki.
- Sprawdzić prawidłowe ułożenie wszystkich uszczelek (czy są ułożone płasko i znajdują się we właściwych rowkach zapewniając odpowiednią szczelność).
- Podczas wykonywania przeglądów i konserwacji woda (krople lub rozpryski), w żadnym przypadku nie może mieć kontaktu z częściami elektrycznymi ze względu na ryzyko porażenia prądem.

### 7.2 Instrukcje konserwacji

W celu zapewnienia bezpieczeństwa, funkcjonalności i optymalnej sprawności kotła podczas eksploatacji, należy zlecać coroczny przegląd kotła autoryzowanemu serwisowi technicznemu Baxi. Starannie wykonana konserwacja jest zawsze podstawą dla bezpiecznej eksploatacji i źródłem oszczędności podczas zarządzania instalacją.

W stałych odstępach czasu należy sprawdzać czy ciśnienie wyświetlane na wyświetlaczu dla zimnej instalacji mieści się w zakresie **1 - 1,5**. Jeżeli jest niższe należy otworzyć zawór napełniający instalacji. W celu lepszego odpowietrzenia, zalecamy bardzo powolne otwieranie tego zaworu.

### **i** Ważne

Urządzenie jest wyposażone w presostat hydrauliczny zapobiegający pracy kotła przy zbyt niskim ciśnieniu. W przypadku, gdy ciśnienie często się obniża, należy skontaktować się z autoryzowanym serwisem technicznym Baxi w celu uzyskania wsparcia.

## 7.2.1 Napełnienie instalacji

Rys.25 Wyświetlić wartość ciśnienia w instalacji w trybie czuwania

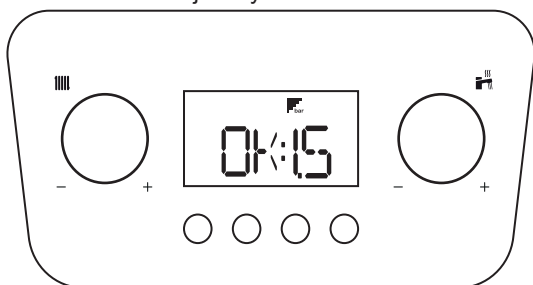

BO-7763705-6



### Przeostroga

Podczas napełniania instalacji c.o., zaleca się zachowanie szczególnej ostrożności. Przede wszystkim należy otworzyć wszystkie zawory termostatyczne w instalacji i upewnić się, czy woda wpływa powoli (aż do osiągnięcia ciśnienia roboczego), aby zapobiec tworzeniu się pęcherzyków powietrza w obiegu pierwotnym. Na zakończenie, odpowietrzyć wszystkie elementy grzejne w instalacji. Baxi nie ponosi żadnej odpowiedzialności za szkody wynikające z obecności pęcherzyków powietrza wewnątrz wymiennika ciepła w wyniku nieprawidłowego lub niepełnego przestrzegania wymienionych powyżej zasad.

Rys.26 Napełnienie instalacji

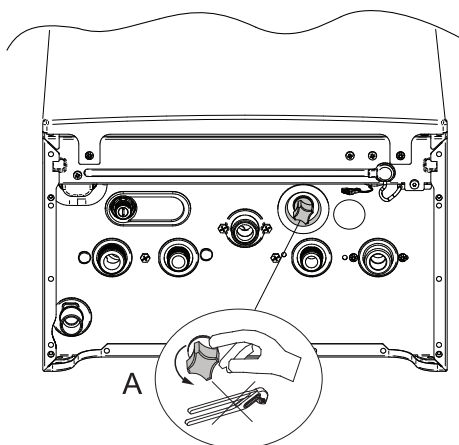

BO-0000228

1. Jasnoniebieskie pokrętko napełniania znajduje się pod kotłem. W celu napełnienia instalacji należy wykonać następujące czynności:
2. Napełniać instalację do momentu osiągnięcia ciśnienia pomiędzy 1,0 a 1,5 bar.
3. Zamknąć zawór i upewnić się, że nie ma żadnych wycieków.

## 7.2.2 Przedmuchiwanie instalacji

Jeżeli do kotła dostanie się powietrze, należy zdemontować wszystkie rury i zawory, aby zapobiec uciążliwym szumom występującym podczas ogrzewania lub pobierania wody. W tym celu należy wykonać następujące czynności:

Rys.27 Przedmuchiwanie instalacji

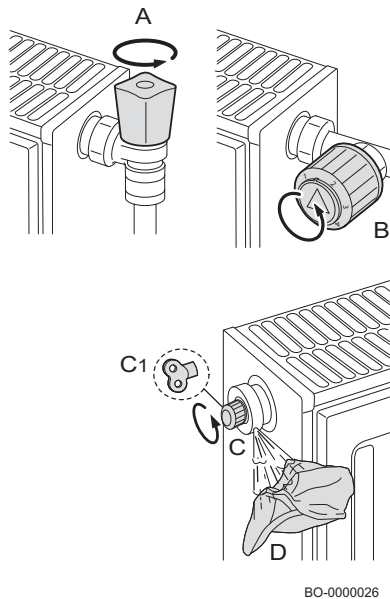

1. Otworzyć zawory A i B wszystkich grzejników podłączonych do instalacji grzewczej.
2. Ustawić termostat pokojowy na najwyższą możliwą temperaturę.
3. Poczekać, aż grzejniki staną się ciepłe.
4. Ustawić termostat pokojowy na najniższą możliwą temperaturę.
5. Poczekać około 10 minut, dopóki grzejniki nie będą zimne.
6. Odpowietrzyć grzejniki. Rozpocząć od dolnych kondygnacji.
7. Otworzyć zawór odpowietrzający (C) lub (C1), umieszczając szmatkę (D) nad złączem.
8. Poczekać, aż z zaworu odpowietrzającego zacznie wydostawać się woda i zamknąć zawór.
9. Umieścić szmatkę nad zaworem odpowietrzającym i otworzyć go.

**Ważne**

Zachować ostrożność, gdyż woda może być jeszcze gorąca.

**Ważne**

Jeżeli ciśnienie hydrauliczne w instalacji grzewczej jest niższe niż 0,8 bar, zalecamy zwiększenie ciśnienia (zalecane ciśnienie hydrauliczne dla instalacji wynosi od 1,0 do 1,5 bar).

### 7.3 Komunikat serwisowy

Jeżeli kocioł wymaga wykonania prac serwisowych, na wyświetlaczu wyświetla się komunikat z odpowiednią informacją. Aby ograniczyć przerwy w pracy do minimum, należy stosować automatyczne powiadomienia o konserwacji zapobiegawczej.

Czynności zalecane w komunikatach serwisowych należy wykonać w ciągu dwóch miesięcy. Dlatego należy jak najszybciej skontaktować się z instalatorem.

## 8 Rozwiązywanie problemów

### 8.1 Usterki chwilowe i trwałe

Są dwa typy wyświetlanych informacji: chwilowe i trwałe. Pierwszą informacją na wyświetlaczu jest litera, po której następuje dwucyfrowa liczba. Litera wskazuje rodzaj usterki: Chwilowa (**A** lub **H**) lub trwała (**E**). Liczba wskazuje grupę, do której została zaklasyfikowana zaistniała usterka, odpowiednio do jej wpływu na bezpieczną i niezawodną pracę. Druga informacja składa się z dwucyfrowej liczby, która wskazuje rodzaj usterki, jaka wystąpiła (patrz: poniższa tabela usterek).

#### USTERKA CHWILOWA (A/H.x.x.)

Usterka chwilowa jest wskazywana na wyświetlaczu w postaci litery "A" lub "H" po której następuje liczba (grupa). Usterka chwilowa to rodzaj usterki, który nie powoduje trwałego zatrzymania kotła. Jej charakterystyka jest następująca:

**A:** Urządzenie kontynuuje pracę. Ustępuje bezpośrednio po tym gdy zostanie usunięta.

**H:** Znika po usunięciu stanu błędu, w niektórych przypadkach nawet po 10 minutach.

#### USTERKA TRWAŁA (E.x.x.)

Usterka trwała jest wskazywana na wyświetlaczu w postaci litery "E", po której następuje liczba (grupa). Naciskać przycisk **RESET** przez 1 sekundę. Jeżeli usterki są wyświetlane często, należy skontaktować się z autoryzowanym serwisem Baxi.

**E:** Zatrzymanie, wymagany RESET.

## 8.2 Kody błędów

## Zak.50 Lista usterek chwilowych

WYŚWIETLENIE		OPIS USTEREK CHWILOWYCH	PRZYCZYNA – Kontrola/Rozwiązanie <i>W przypadku większości kontroli i rozwiązań wymagana jest obecność instalatora.</i>
Kod grupy	Kod szczegółowy		
H.00	.42	Przerwa w obwodzie czujnika ciśnienia lub czujnik uszkodzony	PROBLEM ZWIĄZANY Z CZUJNIKIEM/POŁĄCZENIEM Sprawdzić działanie czujnika ciśnienia Sprawdzić połączenie czujnika/plytki elektronicznej
H.01	.00	Chwilowy błąd komunikacji w płytce elektronicznej	Problem związany z błędem zostanie rozwiązany automatycznie
H.01	.05	Osiągnięta maksymalna różnica temperatur między zasilaniem a powrotem.	NIEWYSTARCZAJĄCA CYRKULACJA Sprawdzić cyrkulację w kotle/instalacji Aktywować ręczny cykl odpowietrzania Sprawdzić ciśnienie w instalacji INNE PRZYCZYNY Sprawdzić stan czystości wymiennika Sprawdzić działanie czujników temperatury Sprawdzić połączenie czujnika temperatury
H.01	.08	Temperatura zasilania wzrasta za szybko w trybie c.o.	NIEWYSTARCZAJĄCA CYRKULACJA Sprawdzić cyrkulację w kotle/instalacji Aktywować ręczny cykl odpowietrzania Sprawdzić ciśnienie w instalacji Sprawdzić działanie pompy INNE PRZYCZYNY Sprawdzić stan czystości wymiennika Sprawdzić działanie czujników temperatury Sprawdzić połączenie czujnika temperatury
H.01	.14	Osiągnięta maksymalna wartość temperatury zasilania lub powrotu.	NIEWYSTARCZAJĄCA CYRKULACJA Sprawdzić cyrkulację w kotle/instalacji Aktywować ręczny cykl odpowietrzania
H.01	.18	Brak cyrkulacji wody (chwilowy).	NIEWYSTARCZAJĄCA CYRKULACJA Sprawdzić ciśnienie w instalacji Aktywować ręczny cykl odpowietrzania Sprawdzić działanie pompy Sprawdzić cyrkulację w kotle/instalacji BŁĄD CZUJNIKA TEMPERATURY Sprawdzić działanie czujników temperatury Sprawdzić podłączenie czujnika temperatury
H.01	.21	Zbyt szybki wzrost temperatury zasilania podczas wytwarzania c.w.u.	NIEWYSTARCZAJĄCA CYRKULACJA Sprawdzić ciśnienie w instalacji Aktywować ręczny cykl odpowietrzania Sprawdzić działanie pompy Sprawdzić cyrkulację w kotle/instalacji BŁĄD CZUJNIKA TEMPERATURY Sprawdzić działanie czujników temperatury Sprawdzić podłączenie czujników temperatury
H.02	.00	Reset w toku.	Błąd ustępuje samoistnie
H.02	.02	Oczekiwanie na wprowadzenie ustawień konfiguracyjnych (CN1,CN2).	BRAK KONFIGURACJI CN1/CN2 Skonfigurować CN1/CN2
H.02	.03	Ustawienia konfiguracyjne (CN1,CN2) nie zostały prawidłowo wprowadzone.	Sprawdzić konfigurację CN1/CN2 Skonfigurować prawidłowo CN1/CN2
H.02	.04	Nie można odczytać ustawień płytki elektronicznej.	BŁĄD GŁÓWNEJ PŁYTKI ELEKTRONICZNEJ Skonfigurować CN1/CN2 Wymienić główną płytkę elektroniczną
H.02	.05	Pamięć ustawień niezgodna z typem płytki elektronicznej kotła.	Skontaktować się z autoryzowanym serwisem

WYŚWIETLENIE		OPIS USTEREK CHWILOWYCH	PRZYCZYNA – Kontrola/Rozwiązanie <i>W przypadku większości kontroli i rozwiązań wymagana jest obecność instalatora.</i>
Kod grupy	Kod szczegółowy		
H.02	.07	Niskie ciśnienie w obiegu c.o. (wymagane dopełnienie wodą).	Sprawdzić ciśnienie w instalacji i przywrócić Sprawdzić ciśnienie w naczyniu wzbiorczym Sprawdzić kocioł / instalację pod kątem nieuszczelności
H.02	.09	Częściowe zatrzymanie kotła (aktywna funkcja ochrony przed zamarznięciem)	SYGNAŁ WSKAZUJĄCY WEJŚCIE WYŁĄCZENIA REGULACYJNEGO Styk X15 rozarty, sprawdzić podłączone urządzenia Błąd konfiguracji parametru: Sprawdzić parametr AP001
H.02	.10	Całkowite zatrzymanie kotła (funkcja ochrony przed zamarznięciem nieaktywna)	SYGNAŁ WSKAZUJĄCY WEJŚCIE WYŁĄCZENIA REGULACYJNEGO Styk X15 rozarty, sprawdzić podłączone urządzenia Błąd konfiguracji parametru: Sprawdzić parametr AP001
H.02	.70	Test odzysku ciepła z jednostki zewnętrznej nie powiódł się	Błąd dodatkowej płytki elektronicznej SCB-09 Sprawdzić urządzenie podłączone do styku X9
H.03	.00	Brak danych identyfikacyjnych urządzenia zabezpieczającego kocioł.	BŁĄD GŁÓWNEJ PŁYTKI ELEKTRONICZNEJ Skontaktować się z autoryzowanym serwisem
H.03	.02	Chwilowy zanik płomienia	PROBLEM ZWIĄZANY Z ELEKTRODĄ Sprawdzić podłączenie elektrody i okablowanie Sprawdzić stan elektrody ZASILANIE GAZEM Sprawdzić ciśnienie zasilania gazem Sprawdzić kalibrację zaworu gazu PRZEWODY SPALINOWE Sprawdzić przewody i wylot spalin
H.03	.05	Za niskie napięcie zasilania	Sprawdzić napięcie zasilania
H.03	.54	Chwilowy zanik płomienia Wyłączenie ze względu na za niskie napięcie zasilania elektrycznego	PROBLEM ZWIĄZANY Z ELEKTRODĄ Sprawdzić podłączenia elektryczne elektrody Sprawdzić stan elektrody ZASILANIE GAZEM Sprawdzić ciśnienie gazu na wlocie Sprawdzić kalibrację zaworu gazu PRZEWÓD SPALINOWY Sprawdzić wlot powietrza i wylot spalin Sprawdzić napięcie zasilania elektrycznego

## Zak.51 Lista usterek trwałych (zatrzymanie kotła, wymagany reset)

WYŚWIETLENIE		OPIS USTEREK TRWAŁYCH (RESET)	PRZYCZYNA – Kontrola/Rozwiązanie <i>W przypadku większości kontroli i rozwiązań wymagana jest obecność instalatora.</i>
Kod grupy	Kod szczegółowy		
E.00	.04	Odlączony czujnik temperatury powrotu	PROBLEM ZWIĄZANY Z CZUJNIKIEM/POŁĄCZENIEM Sprawdzić działanie czujnika temperatury Sprawdzić połączenie czujnika/płytki elektronicznej
E.00	.05	Zwarcie czujnika temperatury powrotu	PROBLEM ZWIĄZANY Z CZUJNIKIEM/POŁĄCZENIEM Sprawdzić działanie czujnika Sprawdzić połączenie czujnika/płytki elektronicznej

WYŚWIETLENIE		OPIS USTEREK TRWAŁYCH (RESET)	PRZYCZYNA – Kontrola/Rozwiązanie <i>W przypadku większości kontroli i rozwiązań wymagana jest obecność instalatora.</i>
Kod grupy	Kod szczegółowy		
E.00	.16	Niepodłączony czujnik temperatury podgrzewacza c.w.u.	PRZERWA W OBWODZIE CZUJNIKA Sprawdzić działanie czujnika Sprawdzić połączenie czujnika/płytki elektronicznej Podczas demontażu podgrzewacza c.w.u. należy ustawić parametr DP150=1
E.00	.17	Zwarcie czujnika temperatury podgrzewacza c.w.u.	ZWARCIE CZUJNIKA Sprawdzić działanie czujnika Sprawdzić połączenie czujnika/płytki elektronicznej
E.00	.20	Czujnik temperatury spalin nie jest podłączony lub zmierzył temperaturę poniżej zakresu.	PRZERWA W OBWODZIE CZUJNIKA Sprawdzić działanie czujnika Sprawdzić połączenie czujnika/płytki elektronicznej
E.00	.21	Zwarcie czujnika temperatury spalin, lub zmierzył on temperaturę powyżej zakresu	ZWARCIE CZUJNIKA Sprawdzić działanie czujnika Sprawdzić połączenie czujnika/płytki elektronicznej
E.01	.04	Wykryto pięciokrotny zanik płomienia w ciągu 24 godzin	ZASILANIE GAZEM Sprawdzić ciśnienie zasilania gazem Sprawdzić kalibrację zaworu gazu PROBLEM ZWIĄZANY Z ELEKTRODĄ Sprawdzić podłączenie elektrody i okablowanie Sprawdzić stan elektrody PRZEWODY SPALINOWE Sprawdzić przewody doprowadzania powietrza i odprowadzania spalin WYMIENNIK PO STRONIE SPALIN ZABLOKOWANY Sprawdzić stan czystości wymiennika NAPIĘCIE ZASILANIA ELEKTRYCZNEGO Sprawdzić napięcie zasilania elektrycznego
E.01	.12	Temperatura zmierzona przez czujnik powrotu jest wyższa od temperatury zasilania	PROBLEM ZWIĄZANY Z CZUJNIKIEM/POŁĄCZENIEM Sprawdzić, czy czujniki są prawidłowo ustawione Sprawdzić, czy położenie czujnika zasilania jest prawidłowe Sprawdzić temperaturę powrotu w kotle Sprawdzić działanie czujników
E.01	.17	Brak cyrkulacji wody (stałe)	NIEWYSTARCZAJĄCA CYRKULACJA Sprawdzić ciśnienie w instalacji Aktywować ręczny cykl odpowietrzania Sprawdzić działanie pompy Sprawdzić cyrkulację w kotle/instalacji USTERKA CZUJNIKA Sprawdzić działanie czujników temperatury Sprawdzić połączenie czujnika temperatury
E.01	.20	Osiągnięto maksymalną temperaturę spalin	WYMIENNIK PO STRONIE SPALIN ZABLOKOWANY Sprawdzić stan czystości wymiennika
E.02	.13	Całkowite zatrzymanie kotła (funkcja ochrony przed zamarznięciem nieaktywna)	SYGNAŁ WSKAZUJĄCY WEJŚCIE WYŁĄCZENIA REGULACYJNEGO Styk X15 rozarty, sprawdzić podłączone urządzenia Błąd konfiguracji parametru: Sprawdzić ustawienie AP001

WYŚWIETLENIE		OPIS USTEREK TRWAŁYCH (RESET)	PRZYCZYNA – Kontrola/Rozwiązanie <i>W przypadku większości kontroli i rozwiązań wymagana jest obecność instalatora.</i>
Kod grupy	Kod szczegółowy		
E.02	.17	Trwały błąd komunikacji w płytce elektronicznej	BŁĄD GŁÓWNEJ PŁYTKI ELEKTRONICZNEJ Sprawdzić, czy nie występują zakłócenia elektromagnetyczne Skontaktować się z autoryzowanym serwisem
E.02	.35	Odłączone krytyczne urządzenie zabezpieczające	BŁĄD KOMUNIKACJI Uruchomić funkcję automatycznego wykrywania (parametr AD) Sprawdzić urządzenia podłączone do styku X9
E.02	.39	Nie osiągnięto minimalnego ciśnienia po 6 minutach automatycznego napełniania	BŁĄD AUTOMATYCZNEGO NAPEŁNIANIA Sprawdzić, czy automatyczne napełnianie działa
E.02	.47	Niepowodzenie połączenia z urządzeniem zewnętrznym	USTERKA POŁĄCZENIA ELEKTRYCZNEGO Uruchomić funkcję automatycznego wykrywania (parametr AD)) Sprawdzić połączenia elektryczne urządzeń zewnętrznych.
E.04	.01	Zwarcie czujnika temperatury zasilania	PROBLEM ZWIĄZANY Z CZUJNIKIEM/POŁĄCZENIEM Sprawdzić połączenie czujnika/płytki elektronicznej Sprawdzić działanie czujnika
E.04	.02	Odłączony czujnik temperatury zasilania	PROBLEM ZWIĄZANY Z CZUJNIKIEM/POŁĄCZENIEM Sprawdzić połączenie czujnika/płytki elektronicznej Sprawdzić działanie czujnika
E.04	.03	Przekroczona maksymalna temperatura zasilania lub zwarcie czujnika temperatury zasilania	NIEWYSTARCZAJĄCA CYRKULACJA Sprawdzić cyrkulację w kotle/instalacji Aktywować ręczny cykl odpowietrzania Sprawdzić działanie czujników
E.04	.08	Osiągnięta maksymalna wartość bezpiecznej temperatury	NIEWYSTARCZAJĄCA CYRKULACJA Sprawdzić ciśnienie w instalacji Włączyć ręczną funkcję odgazowywania Sprawdzić działanie pompy Sprawdzić cyrkulację w kotle/instalacji INNE MOŻLIWE PRZYCZYNY Sprawdzić połączenie termostatu zabezpieczającego Sprawdzić poprawność działania termostatu zabezpieczającego
E.04	.10	Palnik nie zapalił się po 4 próbach	ZASILANIE GAZEM Sprawdzić ciśnienie zasilania gazem Sprawdzić połączenie elektryczne zaworu gazu Sprawdzić kalibrację zaworu gazu Sprawdzić działanie zaworu gazu PROBLEM ZWIĄZANY Z ELEKTRODĄ Sprawdzić podłączenia elektryczne elektrody Sprawdzić stan elektrody INNE PRZYCZYNY Sprawdzić działanie wentylatora Sprawdzić stan przewodu spalinowego (blokada)
E.04	.12	Niepowodzenie zapłonu dla monitorowania fałszywego płomienia	Sprawdzić obwód uziemiający Sprawdzić napięcie zasilania elektrycznego Sprawdzić stan elektrod
E.04	.13	Łopatką wentylatora zablokowana lub przekroczona maksymalna prędkość obrotowa	PROBLEM ZWIĄZANY Z WENTYLATOREM/ PŁYTKĄ ELEKTRONICZNĄ Sprawdzić połączenie płytki elektronicznej z wentylatorem Sprawdzić działanie wentylatora

WYŚWIETLENIE		OPIS USTEREK TRWAŁYCH (RESET)	PRZYCZYNA – Kontrola/Rozwiązanie <i>W przypadku większości kontroli i rozwiązań wymagana jest obecność instalatora.</i>
Kod grupy	Kod szczegółowy		
E.04	.17	Usterka obwodu sterującego zaworu gazu	BŁĄD GŁÓWNEJ PŁYTKI ELEKTRONICZNEJ Sprawdzić połączenia elektryczne dla zaworu gazu
E.04	.18	Temperatura zasilania niższa od temperatury minimalnej	PROBLEM ZWIĄZANY Z CZUJNIKIEM/POŁĄCZENIEM Sprawdzić połączenie czujnika/płytki elektronicznej Sprawdzić działanie czujnika
E.04	.23	Zatrzymanie komunikacji wewnętrznej	Wyłączyć i ponownie załączyć zasilanie, a następnie wykonać RESET
E.04	.29	Zatrzymanie komunikacji wewnętrznej	Wyłączyć i ponownie załączyć zasilanie, a następnie wykonać RESET
E.04	.254	Usterka obwodu sterującego zaworu gazu	BŁĄD ELEKTRONICZNEJ PŁYTKI GŁÓWNEJ Sprawdzić połączenia elektryczne

## Zak.52 Lista ostrzeżeń

WYŚWIETLENIE		OPIS OSTRZEŻEŃ PRZED WYKRYCIEM USTERKI	PRZYCZYNA – Kontrola/Rozwiązanie
Kod grupy	Kod szczegółowy		
A.00	.28	Czujnik temperatury instalacji solarnej został usunięty lub mierzy temperaturę poniżej zakresu	Sprawdzić okablowanie solarnego czujnika temperatury. W razie konieczności wymienić czujnik.
A.00	.29	W czujniku temp. instalacji solarnej występuje zwarcie lub mierzy on temperaturę powyżej zakresu	Sprawdzić okablowanie solarnego czujnika temperatury. W razie konieczności wymienić czujnik.
A.00	.34	Czujnik temperatury zewnętrznej spodziewany, ale nie wykryty	NIE WYKRYTO CZUJNIKA ZEWNĘTRZNEGO Wprowadzić prawidłową wartość parametru AP091 Podłączyć czujnik zewnętrzny Czujnik zewnętrzny jest nieprawidłowo podłączony
A.02	.06	Niskie ciśnienie w obiegu c.o.	Sprawdzić ciśnienie w instalacji i przywrócić Sprawdzić ciśnienie w naczyniu wzbiorczym Sprawdzić kocioł / instalację pod kątem nieuszczelności
A.02	.36	Odłączone urządzenie funkcjonalne	BŁĄD KOMUNIKACJI Uruchomić funkcję automatycznego wykrywania (parametr AD) Sprawdzić urządzenia podłączone do styku X9
A.02	.37	Odłączone pasywne urządzenie funkcjonalne	BŁĄD KOMUNIKACJI Uruchomić funkcję automatycznego wykrywania (parametr AD) Sprawdzić urządzenia podłączone do styku X9
A.02	.45	Błąd połączenia	BŁĄD KOMUNIKACJI Uruchomić funkcję automatycznego wykrywania (parametr AD))
A.02	.46	Błąd priorytetu urządzenia	BŁĄD KOMUNIKACJI Uruchomić funkcję automatycznego wykrywania (parametr AD))
A.02	.48	Błąd konfiguracji funkcji jednostki	USTERKA POŁĄCZENIA ELEKTRYCZNEGO Uruchomić funkcję automatycznego wykrywania (parametr AD)) Sprawdzić połączenia elektryczne urządzeń zewnętrznych

WYŚWIETLENIE		OPIS OSTRZEŻEŃ PRZED WYKRYCIEM USTERKI	PRZYCZYNA – Kontrola/Rozwiązanie
Kod grupy	Kod szczegółowy		
A.02	.49	Inicjalizacja węzła nie powiodła się	USTERKA POŁĄCZENIA ELEKTRYCZNEGO Uruchomić funkcję automatycznego wykrywania (parametr AD)) Sprawdzić połączenia elektryczne urządzeń zewnętrznych
A.02	.54	Błąd zasilania magistrali Open Therm	Sprawdzić urządzenia podłączone do styku X17 - Płytki zacisków M2 (7-8)
A.02	.55	Nieprawidłowy numer seryjny lub jego brak	Skontaktować się z autoryzowanym serwisem
A.02	.76	Pamięć wewnętrzna zarezerwowana do pełnej personalizacji nastaw. Nie ma możliwości wprowadzania dalszych zmian	Skontaktować się z autoryzowanym serwisem



### Ważne

Jeśli wystąpił błąd podczas podłączania regulatora pokojowego/regulatora "Open Therm" do kotła, to zawsze wyświetlany jest kod "254". Należy odczytać kod błędu wskazany na wyświetlaczu kotła.

## 9 Utylizacja

### 9.1 Utylizacja i recykling

Urządzenie składa się z wielu elementów wykonanych z różnych materiałów, takich jak stal, miedź, tworzywo sztuczne, włókno szklane, aluminium, guma, itp.

#### DEMONTAŻ I UTYLIZACJA URZĄDZENIA (WEEE)

Po demontażu urządzenie to nie może być utylizowane jako zmieszane odpady komunalne.

Ten rodzaj odpadów należy posortować w taki sposób, aby materiały, z których składa się urządzenie, można było poddać recyklingowi.

Aby uzyskać więcej informacji na temat dostępnych sposobów recyklingu, należy skontaktować się z władzami lokalnymi. Niewłaściwa gospodarka odpadami może mieć potencjalnie negatywny wpływ na środowisko naturalne i zdrowie ludzi.

W przypadku wymiany starych urządzeń na nowe, sprzedawca jest prawnie zobowiązany do nieodpłatnego usunięcia i utylizacji starego urządzenia.

Symbol  na urządzeniu wskazuje, że zabroniona jest utylizacja produktu w ramach zmieszanych odpadów komunalnych.



#### Ostrzeżenie

Demontaż i utylizację kotła musi wykonać uprawniony instalator zgodnie z obowiązującymi przepisami lokalnymi i krajowymi.

## 10 Środowisko

### 10.1 Oszczędzanie energii

#### Dostosowanie sposobu pracy c.o.

Regulacja temperatury zasilania kotła w zależności od rodzaju instalacji. W instalacjach z grzejnikami zalecamy ustawienie maksymalnej temperatury zasilania wody grzewczej na około 60°C i zwiększenie tej temperatury tylko wtedy, gdy nie zostanie osiągnięty wymagany poziom komfortu. W przypadku instalacji z ogrzewaniem podłogowym, nie należy przekraczać temperatury określonej przez projektanta instalacji. Zalecamy korzystanie z zewnętrznego czujnika i/lub panelu sterowania w celu automatycznej regulacji temperatury zasilania w zależności od warunków atmosferycznych lub temperatury wewnętrznej. Zapewni to wytworzenie tylko takiej ilości ciepła, jaka jest rzeczywiście potrzebna. Wyregulować temperaturę otoczenia bez przegrzewania pomieszczeń. Każdy stopień nadmiarowego ciepła zwiększa zużycie energii o około 6%. Należy również dostosować temperaturę otoczenia w zależności od sposobu użytkowania pomieszczeń. Na przykład sypialnie lub pomieszczenia, które nie są często używane, mogą być ogrzewane do niższej temperatury niż pozostałe. Używając funkcji programowania godzinowego (jeżeli jest dostępna) można ustawić temperaturę otoczenia w nocy na około 5 °C niższą niż w ciągu dnia. Ustawienie niższej temperatury nie spowoduje dalszych oszczędności kosztów. Ustawioną temperaturę należy

obniżyć bardziej tylko w przypadku dłuższej nieobecności, np. na wakacjach. Nie zakrywać grzejników, ponieważ uniemożliwi to prawidłową cyrkulację powietrza. Nie należy pozostawiać okien uchylonych, aby przewietrzyć pomieszczenia - należy je całkowicie otworzyć na krótko.

### Regulacja temperatury c.w.u.

Ustawienie komfortowej temperatury wody użytkowej i zapobieganie jej mieszaniu się z zimną wodą pozwoli zaoszczędzić energię. Każdy stopień nadmierowej temperatury powoduje marnowanie energii i powstawanie większej ilości kamienia kotłowego (jest to główna przyczyna powstawania usterek w kotle).

## 11 Dodatek

### 11.1 Karta produktu - wielofunkcyjne kotły grzewcze

Zak.53 Karta produktu dla wielofunkcyjnych kotłów grzewczych

LUNA CLASSIC		1.24	24	28
Ogrzewanie pomieszczeń - Zastosowanie temperatury		-	średniotemperaturowe	średniotemperaturowe
Podgrzewanie wody – Deklarowany profil obciążeń			XL	XL
Ogrzewanie pomieszczeń – Klasa sezonowej efektywności energetycznej		<b>A</b>	<b>A</b>	<b>A</b>
Podgrzewanie wody – Klasa efektywności energetycznej		-	<b>A</b>	<b>A</b>
Znamionowa moc cieplna ( <i>Prated lub Psup</i> )	kW	24	20	24
Ogrzewanie pomieszczeń — roczne zużycie energii	GJ	74	61	74
Podgrzewanie wody — Roczne zużycie energii	kWh <sup>(1)</sup> GJ <sup>(2)</sup>	-	33 17	33 17
Ogrzewanie pomieszczeń – Sezonowa efektywność energetyczna	%	94	94	94
Podgrzewanie wody – Efektywność energetyczna	%	-	88	86
Poziom mocy akustycznej L <sub>WA</sub> w pomieszczeniu	dB	51	49	51
(1) Energia elektryczna (2) Paliwo				

### 11.2 Karta produktu — regulatory temperatury

Zak.54 Karta produktu dla regulatorów temperatury

BAXI MAGO		Do stosowania z modułującymi systemami grzewczymi	Do stosowania z systemami grzewczymi typu ZAŁ./WYŁ.
Klasa		V	IV
Udział w efektywności energetycznej ogrzewania pomieszczeń	%	3	2

# Cuprins

<b>1 Siguranță</b>	<b>68</b>
1.1 Instrucțiuni generale privind siguranța	68
1.2 Recomandări	69
1.3 Responsabilități	69
1.3.1 Responsabilitatea utilizatorului	69
1.3.2 Responsabilitatea instalatorului	69
1.3.3 Responsabilitatea fabricantului	70
<b>2 Despre acest manual</b>	<b>70</b>
2.1 Informații generale	70
2.2 Simboluri utilizate	70
2.2.1 Simboluri utilizate în manual	70
<b>3 Specificații tehnice</b>	<b>70</b>
3.1 Omologări	70
3.1.1 Certificări	70
3.1.2 Test la ieșirea din fabrică	70
3.2 Date tehnice	71
<b>4 Descrierea produsului</b>	<b>73</b>
4.1 Descriere generală	73
4.2 Principiu de funcționare	73
4.2.1 Reglare aer-gaz	73
4.2.2 Arderea	73
4.2.3 Încălzirea și prepararea apei calde menajere	74
4.3 Descrierea tabloului de comandă	74
4.3.1 Descriere	74
4.3.2 Semnificația simbolurilor de pe afișaj	74
<b>5 Funcționare</b>	<b>75</b>
5.1 Pornire	75
5.1.1 Procedură pentru prima pornire	75
5.1.2 Modificarea temperaturii pe tur de încălzire	75
5.1.3 Modificarea temperaturii apei calde menajere (ACM)	75
5.2 Oprire	76
5.2.1 Oprirea încălzirii și a apei calde menajere (ACM)	76
5.3 Protecție antiîngheț	77
<b>6 Setări</b>	<b>77</b>
6.1 Acces la parametrii UTILIZATORULUI	77
6.2 Lista parametrilor	77
6.3 Citirea contoarelor	79
<b>7 Întreținere</b>	<b>79</b>
7.1 Informații generale	79
7.2 Instrucțiuni de întreținere	79
7.2.1 Umplerea instalației	80
7.2.2 Purjarea instalației	80
7.3 Notificare de revizie	81
<b>8 Depanare</b>	<b>81</b>
8.1 Defecțiuni temporare și permanente	81
8.2 Coduri de eroare	81
<b>9 Aruncare ca deșeu</b>	<b>86</b>
9.1 Eliminare și reciclare	86
<b>10 Protecția mediului</b>	<b>86</b>
10.1 Economie de energie	86
<b>11 Anexă</b>	<b>87</b>
11.1 Fișă de produs – Centrale termice cu funcție dublă	87
11.2 Fișă de produs - Reglatoare de temperatură	87

# 1 Siguranță

## 1.1 Instrucțiuni generale privind siguranța

Acest echipament poate fi folosit de copii cu vârsta de cel puțin opt ani și de persoane cu dizabilități fizice, senzoriale sau mentale, sau care nu dispun de experiența și cunoștințele necesare pentru utilizarea echipamentului, numai dacă sunt supravegheați și instruiți cu privire la utilizarea echipamentului într-un mod sigur și dacă au înțeles pericolele asociate. Nu lăsați copiii să se joace cu echipamentul. Curățarea și întreținerea nu trebuie efectuate de către copii fără supraveghere.



### Precauție

Nu atingeți conductele de gaz de ardere. În funcție de setările centralei termice, temperatura conductelor de gaze de ardere poate depăși 60°C.



### Precauție

Nu atingeți radiatoarele o perioadă lungă de timp. În funcție de setările cazanului, temperatura radiatoarelor poate depăși 60 °C.



### Precauție

Luați măsuri de precauție cu apa caldă menajeră. În funcție de setările boilerului, temperatura apei calde menajere poate depăși 65°C.



### Precauție

Înainte de orice lucrare, opriți alimentarea electrică la centrala termică.



### Avertisment

Evacuarea pentru condens nu trebuie modificată sau etanșată. Dacă este utilizat un sistem de neutralizare a condensului, acesta trebuie curățat în mod regulat, conform instrucțiunilor furnizate de producător.



### Pericol

În caz de miros de gaz:

1. Nu utilizați flacără deschisă, nu fumați, nu acționați contacte electrice sau comutatoare (sonerie, lumină, motor, ascensor etc.).
2. Întrerupeți alimentarea cu gaz.
3. Deschideți ferestrele.
4. Evacuați locuința.
5. Contactați un profesionist calificat.



### Pericol

În cazul mirosului de gaze arse:

1. Opriți echipamentul.
2. Deschideți ferestrele.
3. Evacuați locuința.
4. Contactați un profesionist calificat.



### Pericol

Nu pulverizați aerosoli lângă acest echipament atunci când este în funcțiune.



### Pericol

Nu folosiți și/sau nu depozitați materiale puternic inflamabile (combustibili, diluanți, hârtie etc.) în apropierea centralei termice.



### Pericol

Nu sprijiniți niciun obiect de echipament și nu așezați obiecte pe acesta.



### Pericol

Nu modificați acest echipament.

## 1.2 Recomandări



### Avertisment

Instalarea și întreținerea centralei termice trebuie efectuate de către rețeaua de service Baxi autorizată, în conformitate cu reglementările locale și naționale.



### Avertisment

Demontarea și eliminarea centralei termice trebuie efectuate numai de către un instalator calificat, în conformitate cu reglementările locale și naționale.



### Pericol

Din motive de siguranță, vă recomandăm să montați alarme de detectare a fumului și monoxidului de carbon în locuri adecvate din locuința dumneavoastră.



### Precauție

- Asigurați-vă că aveți permanent acces la centrala termică.
- Centrala termică trebuie instalată într-un loc ferit de îngheț.
- În cazul în care cablul de alimentare este conectat permanent, trebuie să montați întotdeauna un întrerupător principal bipolar cu o distanță de deschidere de cel puțin 3 mm (EN 60335-1).
- Goliți centrala termică și instalația de încălzire centrală dacă locuința nu va fi utilizată o perioadă îndelungată și există risc de îngheț.
- Protecția anti-îngheț nu funcționează în cazul în care centrala termică este scos din funcțiune.
- Sistemul de protecție a centralei termice protejează doar centrala termică, nu și instalația.
- Verificați regulat presiunea apei în instalație. Atunci când presiunea apei este mai mică de 0,8 bar, asigurați aportul de apă în instalație (presiune recomandată a apei între 1,5 și 2 bar).



### Notă

Păstrați acest document în apropierea centralei termice.



### Notă

Etichetele cu instrucțiuni și avertismente nu trebuie îndepărtate sau acoperite și trebuie să rămână perfect lizibile pe întreaga durată de viață a centralei termice. Înlocuiți imediat instrucțiunile și etichetele de avertizare deteriorate sau ilizibile.



### Notă

Modificările la centrala termică necesită aprobarea scrisă de la Baxi.



### Pericol

Nicio componentă de ambalare (pungi din plastic, polistiren etc.) nu trebuie lăsată la îndemâna copiilor, deoarece acestea sunt potențial periculoase.

## 1.3 Responsabilități

### 1.3.1 Responsabilitatea utilizatorului

Pentru a garanta o funcționare optimă a sistemului, trebuie să respectați următoarele indicații:

- Citiți și respectați instrucțiunile date în manualele furnizate împreună cu echipamentul.
- Contactați rețeaua de service Baxi autorizată pentru a efectua instalarea și punerea în funcțiune inițială.
- Solicitați instalatorului să vă explice cum funcționează instalația.
- Contactați rețeaua de service Baxi autorizată pentru a efectua întreținerea și inspecțiile necesare.
- Păstrați manualele de instrucțiuni în bună stare și în apropierea echipamentului.

### 1.3.2 Responsabilitatea instalatorului

Instalatorul este responsabil pentru instalare și trebuie să respecte următoarele instrucțiuni:

- Citiți și respectați instrucțiunile date în manualele furnizate împreună cu echipamentul.
- Instalați echipamentul în conformitate cu legislația și standardele în vigoare.
- Explicați utilizatorului cum funcționează instalația.
- Dacă este necesară întreținerea, avertizați utilizatorul cu privire la obligația de a controla și efectua întreținerea echipamentului.
- Predați utilizatorului toate manualele de instrucțiuni.

### 1.3.3 Responsabilitatea fabricantului

Produsele noastre sunt fabricate în conformitate cu cerințele diferitelor Directive aplicabile. Prin urmare, sunt livrate împreună cu marcajele **CE** și documentele necesare. Pentru creșterea calității produselor noastre, ne străduim să le îmbunătățim constant. Prin urmare, ne rezervăm dreptul de a modifica specificațiile din prezentul document.

Responsabilitatea noastră în calitate de fabricant nu va fi angajată în cazurile următoare:

- Nerespectarea instrucțiunilor de instalare și de întreținere a echipamentului.
- Nerespectarea instrucțiunilor de utilizare a echipamentului.
- Întreținerea defectuoasă sau insuficientă a echipamentului.

## 2 Despre acest manual

### 2.1 Informații generale

Acest manual este conceput pentru utilizatorii de centrale termice LUNA CLASSIC

### 2.2 Simboluri utilizate

#### 2.2.1 Simboluri utilizate în manual

În acest manual sunt utilizate niveluri de pericol diferite pentru a atrage atenția asupra instrucțiunilor speciale. Procedăm astfel pentru a spori siguranța utilizatorului, pentru a preveni problemele și pentru a garanta operarea corectă a aparatului.



#### Pericol

Risc de situații periculoase care ar putea cauza accidentări personale grave.



#### Pericol de electrocutare

Risc de electrocutare.



#### Avertisment

Risc de situații periculoase care ar putea cauza în accidentări personale minore.



#### Precauție

Risc de daune materiale.



#### Notă

De reținut: informații importante.



#### Vezi

Trimitere la alte manuale sau pagini ale acestui manual.

## 3 Specificații tehnice

### 3.1 Omologări

#### 3.1.1 Certificări

Echipamentul este certificat și respectă toate reglementările și standardele naționale în vigoare.

#### 3.1.2 Test la ieșirea din fabrică

Înainte de a ieși din fabrică, fiecare centrală este reglată la parametrii optimi și testată în ce privește următoarele elemente:

- Siguranță electrică
- Reglarea (O<sub>2</sub>/CO<sub>2</sub>).
- Funcția de apă caldă menajeră (numai pentru centralele bi-termice)
- Etanșeitarea circuitului de încălzire
- Etanșeitarea circuitului de apă menajeră
- Etanșeitarea circuitului de gaz

- Setarea parametrilor.

### 3.2 Date tehnice

Tab.55 Setări tehnice pentru încălzitoare combinate cu centrale termice

LUNA CLASSIC			1.24	24	28
Centrală termică cu condensajie			Da	Da	Da
Centrală termică cu temperatură scăzută <sup>(1)</sup>			Nu	Nu	Nu
Centrală termică B1			Nu	Nu	Nu
Dispozitiv de încălzire a incintelor cu cogenerare			Nu	Nu	Nu
Instalație de încălzire cu funcție dublă			Nu	Da	Da
<b>Putere de încălzire nominală</b>	<i>P<sub>nominală</sub></i>	kW	24	20	24
Puterea termică utilă la puterea termică nominală și setarea temperaturii ridicate <sup>(2)</sup>	<i>P4</i>	kW	24	20	24
Puterea termică utilă la 30% din puterea termică nominală și setarea temperaturii scăzute <sup>(1)</sup>	<i>P1</i>	kW	8,1	6,7	8,1
<b>Încălzirea incintelor – Randament energetic sezonier</b>	<i>η<sub>s</sub></i>	%	94	94	94
Randamentul util la puterea termică nominală și setarea temperaturii ridicate <sup>(2)</sup>	<i>η4</i>	%	88,0	88,2	88,0
Randamentul util la 30% din puterea termică nominală și setarea temperaturii scăzute <sup>(1)</sup>	<i>η1</i>	%	98,8	99,0	98,8
<b>Consum auxiliar de energie electrică</b>					
Sarcină maximă	<i>el<sub>max</sub></i>	kW	0,035	0,027	0,035
Sarcină parțială	<i>el<sub>min</sub></i>	kW	0,012	0,012	0,012
Modul standby	<i>PSB</i>	kW	0,004	0,004	0,004
<b>Alți parametri</b>					
Pierdere de căldură în standby	<i>P<sub>stby</sub></i>	kW	0,04	0,04	0,04
Consum de putere transformator de aprindere	<i>P<sub>ign</sub></i>	kW	-	-	-
Consum anual de energie	<i>Q<sub>HE</sub></i>	GJ	74	61	74
Nivel de putere acustică, în interior	<i>L<sub>WA</sub></i>	dB	51 (24 kW CH)	49 (20 kW CH)	51 (24 kW CH)
Emisii de oxid de azot	NO <sub>x</sub>	mg/kWh	30	32	30
<b>Parametri apă caldă menajeră</b>					
Profilul de sarcină declarat			-	XL	XL
Consum zilnic de energie electrică	<i>Q<sub>elec</sub></i>	kWh	-	0,152	0,150
Consum anual de energie electrică	<i>AEC</i>	kWh	-	33	33
<b>Încălzirea apei – Randament energetic</b>	<i>η<sub>wh</sub></i>	%	-	88	86
Consum zilnic de combustibil	<i>Q<sub>combustibil</sub></i>	kWh	-	21,82	22,75
Consum anual de combustibil	<i>AFC</i>	GJ	-	17	17
<p>(1) Temperatură scăzută înseamnă o temperatură de retur (la intrarea în dispozitivul de încălzire) de 30 °C pentru centrale termice cu condensajie, de 37 °C pentru centrale termice de temperatură scăzută și de 50 °C pentru alte dispozitive de încălzire.</p> <p>(2) Setarea temperaturii ridicate înseamnă o temperatură pe retur de 60 °C la intrarea centralei termice și o temperatură pe tur de 80 °C la ieșirea centralei termice</p>					

Tab.56 Informații generale

LUNA CLASSIC		1.24	24	28
Putere termică de intrare nominală (Qn) pentru apa caldă menajeră	kW	28,9	24,7	28,9
Putere calorifică de intrare nominală (Qn) cu boiler de apă caldă menajeră	kW	28,9	-	-
Putere termică de intrare nominală (Qn) pentru încălzire	kW	24,7	20,6	24,7
Putere calorifică de intrare redusă (Qn) 80/60 °C	kW	6,0	4,9	6,0
Putere termică nominală (Pn) pentru apa caldă menajeră	kW	28	24	28
Putere termică nominală (Pn) cu boiler de apă caldă menajeră	kW	28	-	-
Putere termică nominală (Pn) 80/60 °C pentru încălzire	kW	24	20	24
Putere termică nominală (Pn) 50/30 °C pentru încălzire	kW	26,1	21,8	26,1
Putere termică redusă (Pn) 80/60 °C	kW	5,8	4,8	5,8
Putere termică redusă (Pn) 50/30 °C	kW	6,3	5,2	6,3
Randament nominal 50/30 °C (Hi)	%	105,6	105,8	105,6

Tab.57 Caracteristicile circuitului de încălzire

LUNA CLASSIC		1.24	24	28
Presiune maximă	bar	3,0	3,0	3,0
Presiune dinamică minimă	bar	0,5	0,5	0,5
Interval de temperatură pentru circuitul de încălzire	°C	25÷80	25÷80	25÷80
Volum de apă al vasului de expansiune	l	7,0	7,0	7,0
Presiune minimă a vasului de expansiune	bar	0,8	0,8	0,8

Tab.58 Caracteristicile circuitului de apă menajeră

LUNA CLASSIC		1.24	24	28
Presiune maximă	bar	-	8,0	8,0
Presiune dinamică minimă	bar	-	0,15	0,15
Debit minim de apă	l/min	-	2,0	2,0
Debit specific (D)	l/min	-	11,5	13,4
Interval de temperatură pentru circuitul de apă menajeră	°C	-	35÷60	35÷60
Producere de apă menajeră cu $\Delta T = 25$ °C	l/min	-	13,8	16,1
Producere de apă menajeră cu $\Delta T = 35$ °C	l/min	-	9,8	11,5

Tab.59 Caracteristici de ardere

LUNA CLASSIC		1.24	24	28
Consum de gaz G20 (Qmax)	m <sup>3</sup> /h	3,06	2,61	3,06
Consum de gaz G20 (Qmax) cu boilerul de apă caldă menajeră	m <sup>3</sup> /h	3,06	-	-
Consum de gaz G20 (Qmin)	m <sup>3</sup> /h	0,63	0,52	0,63
Consum de gaz G25 (Qmax)	m <sup>3</sup> /h	3,55	3,04	3,55
Consum de gaz G25 (Qmax) cu boilerul de apă caldă menajeră	m <sup>3</sup> /h	3,55	-	-
Consum de gaz G25 (Qmin)	m <sup>3</sup> /h	0,74	0,60	0,74
Consum de gaz propan G31 (Qmax)	kg/h	2,24	1,92	2,24

LUNA CLASSIC		1.24	24	28
Consum de gaz propan G31 (Qmax) cu boilerul de apă caldă menajeră	kg/h	2,24	-	-
Consum de gaz propan G31 (Qmin)	kg/h	0,47	0,38	0,47
Diametrul conductelor de evacuare separate	mm	80/80	80/80	80/80
Diametru conducte de evacuare concentrice	mm	60/100	60/100	60/100
Debit masic al gazelor de ardere (max)	kg/sec	0,013	0,011	0,013
Debit masic al gazelor de ardere (max) cu boiler de apă caldă menajeră	kg/sec	0,013	-	-
Debit masic al gazelor de ardere (min)	kg/sec	0,003	0,002	0,003
Temperatura gazelor arse	°C	80	80	80

Tab.60 Caracteristici electrice

LUNA CLASSIC		1.24	24	28
Tensiune de alimentare electrica	V	230	230	230
Frecvență alimentare electrică	Hz	50	50	50
Putere electrică nominală	W	88	78	88
Putere electrică nominală cu boiler de apă caldă menajeră	W	88	-	-

Tab.61 Alte caracteristici

LUNA CLASSIC		1.24	24	28
Clasă de protecție la umiditate (EN 60529)	IP	X5D	X5D	X5D
Greutate netă când este goală/umplută cu apă	kg	29,0/31,0	28,5/30,5	30,0/32,0
Dimensiuni (înălțime/lățime/adâncime)	mm	700/395/285	700/395/285	700/395/285

## 4 Descrierea produsului

### 4.1 Descriere generală

Scopul acestei centrale termice în condensatie cu funcționare pe gaz este de a încălzi apa până la o temperatură mai mică decât punctul de fierbere la presiunea atmosferică. Trebuie să fie conectată la o instalație de încălzire și la un sistem de distribuție a apei calde menajere, care să fie compatibil cu valorile nominale de putere și performanță. Caracteristicile acestei centrale termice:

- Emisii reduse de poluanți,
- Încălzire de înaltă eficiență,
- Produse de ardere evacuate printr-un conector coaxial sau split,
- Tablou de comandă frontal cu afișaj,
- Ușoară și compactă.

### 4.2 Principiu de funcționare

#### 4.2.1 Reglare aer-gaz

Aerul este aspirat de ventilator și gazul este injectat direct la înălțimea tubului Venturi. Turația ventilatorului este reglată automat de placa electronică pe baza setărilor de reglare. Gazul și aerul sunt amestecate în colector. Raportul gaz/aer asigură reglarea corectă a cantității de gaz și aer pentru a obține întotdeauna o ardere optimă. Amestecul gaz/aer este introdus în arzătorul din fața schimbătorului. Aici, aprinzătorul electric declanșează amestecul cu o serie de scânteii care ard, producând energie termică.

#### 4.2.2 Arderea

Arzătorul încălzește apa de încălzire care circulă în schimbătorul de căldură. Atunci când temperatura gazelor de combustie este mai mică decât punctul de condensare (în jur de 55 °C), vaporii de apă conținuți în gazele de combustie se condensează în partea gazelor de ardere a schimbătorului de căldură. Căldura recuperată în timpul acestui proces de condensare (căldura latentă sau căldura de condensare) este, de asemenea, transferată apei de încălzire. Odată răcite, gazele de combustie sunt eliminate prin conducta de evacuare. Condensul este evacuat prin intermediul unui sifon.

### 4.2.3 Încălzirea și prepararea apei calde menajere

În cazul centralelor termice utilizate pentru încălzire și prepararea de apă caldă menajeră, apa menajeră este încălzită cu ajutorul unui schimbător de căldură în plăci integrat în centrală. O vană cu trei căi distribuie apa caldă fie la sistemul de încălzire centrală, fie la schimbătorul de căldură în plăci pentru producerea de apă caldă menajeră. O sondă de tur detectează dacă un robinet de apă caldă a fost pornit și comunică acest lucru plăcii electronice, care comută vana cu trei căi în poziția apei calde și activează pompa.

În cazul centralelor termice „doar încălzire”, apa încălzită este distribuită către instalația de încălzire sau, dacă este prezent și dacă acest lucru este solicitat, către un boiler de apă caldă menajeră. O sondă de temperatură trimite semnalul de solicitare de încălzire de la boilerul de ACM la placa de circuite de alimentare, care comută vana cu trei căi în poziția ACM și acționează pompa.

Vana cu trei căi este un tip de vană cu arc și consumă electricitate numai la comutarea dintr-o poziție în alta. Se acordă prioritate solicitării de încălzire în modul de apă menajeră.

## 4.3 Descrierea tabloului de comandă

### 4.3.1 Descriere

Fig.28 Tablou de comandă

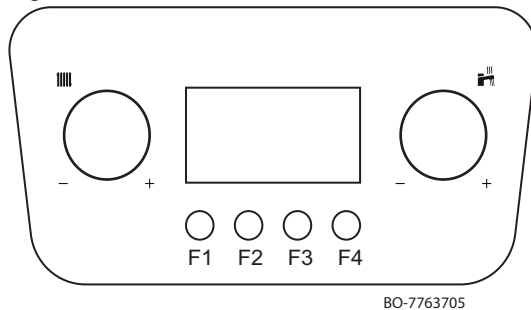

BO-7763705

Tab.62 BUTOANE

	<p><b>ÎNCĂLZIRE:</b> Folosind acest buton puteți modifica temperatura de tur pentru instalația de încălzire (valoare de referință încălzire 25÷80 °C).</p> <ul style="list-style-type: none"> <li>• rotiți butonul în sens antiorar pentru a reduce temperatura sau spre stânga pentru a parcurge meniurile. Cu o sondă exterioară conectată, este posibilă limitarea valorii de referință;</li> <li>• rotiți butonul în sens orar pentru a mări temperatura sau spre dreapta pentru a parcurge meniurile.</li> </ul>
	<p><b>APĂ CALDĂ MENAJERĂ:</b> Folosind acest buton puteți modifica temperatura apei calde menajere (valoare de referință ACM 35÷60 °C) sau parcurge meniuri spre stânga și dreapta:</p> <ul style="list-style-type: none"> <li>• rotiți în sens antiorar pentru a reduce temperatura.</li> <li>• rotiți în sens orar pentru a mări temperatura.</li> </ul>

Fig.29 Descrieri taste

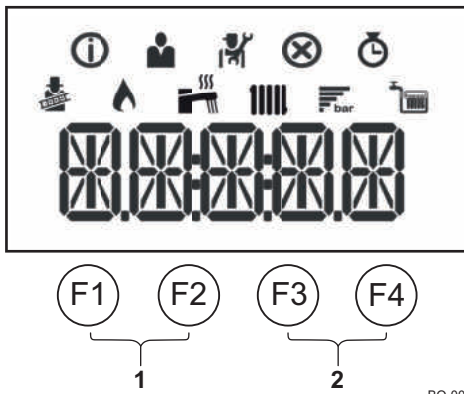

BO-0000243





Tab.63 TASTE

<b>F1</b>	Înapoi (meniu anterior)
<b>F2</b>	Resetare manuală
<b>F3</b>	Pornit/Oprit (standby)
<b>F4</b>	Confirmă selecția sau valoarea.
<b>1</b>	Taste pentru funcția de curățare a coșului de fum <b>Notă</b> Apăsăți simultan tastele <b>F1</b> și <b>F2</b>
<b>2</b>	Taste meniu <b>Notă</b> Apăsăți simultan tastele <b>F3</b> și <b>F4</b>

### 4.3.2 Semnificația simbolurilor de pe afișaj

Tab.64 Simbolurile de pe afișaj

	Modul Coșar este activat (funcționare forțată la sarcină maximă sau minimă pentru măsurare O <sub>2</sub> /CO <sub>2</sub> ).
	Arzătorul este pornit.
	Afișarea presiunii apei din sistem.
	Modul ACM este activat. (*)
	Funcționarea în modul de încălzire este activată. (*)

	Meniu Informații: Vizualizați diverse valori curente.
	Meniu Utilizator: Parametrii la nivel de utilizator pot fi configurați.
	Meniu Instalator: Parametrul la nivel de instalator poate fi configurat.
	Meniu Erori: Pot fi vizualizate erorile.
	Meniu Contor: Se pot vizualiza diverse contoare.

**Notă**

(\*) Când simbolul clipește, înseamnă că există o solicitare de încălzire în curs.

## 5 Funcționare

### 5.1 Pornire

#### 5.1.1 Procedură pentru prima pornire

Următoarele informații apar pe afișaj atunci când centrala termică este alimentată electric:

1. Apare mesajul „INIT”, indicând faptul că faza „Inițializare” este activă (câteva secunde);
2. Apare versiunea de software "Vxx.xx." (două secunde);
3. Apare versiunea de software pentru setările centralei termice "Pxx.xx." (două secunde);
4. A început faza de aerisire a instalației de încălzire și a centralei termice. În timpul funcționării, afișajul arată în modul alternativ „-----”, cuvântul “DEAIR” și valoarea presiunii pentru circuitul de încălzire. Această fază durează 6 minute și 20 de secunde, iar la sfârșit centrala termică este gata de funcționare;
5. Apar simbolul  și valoarea presiunii apei în instalație "x.x".

În cazul unei întreruperi de curent, procedura se va repeta de la început.

Pentru a activa cererea de încălzire, termostatul de ambient trebuie să fie setat la o temperatură peste temperatura actuală (sau să fie deschis un robinet de apă menajeră.)

#### 5.1.2 Modificarea temperaturii pe tur de încălzire

Fig.30 Parcurgerea meniurilor și/sau a setărilor

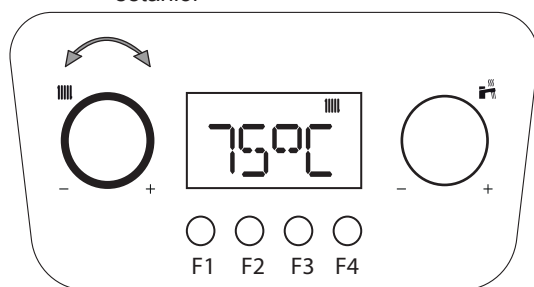

BO-7763705-1

1. Folosiți butonul  pentru a regla temperatura pe tur în modul de încălzire.
  - Rotiți butonul în sens antiorar pentru a reduce valoarea temperaturii.
  - Rotiți butonul în sens orar pentru a mări valoarea temperaturii.

**Notă**

Cu o sondă exterioară conectată, este posibilă scăderea valorii de referință.

2. Apăsați tasta **F4** pentru a confirma valoarea sau așteptați câteva secunde până când valoarea este salvată automat.

**Notă**

Temperatura de tur este atinsă automat atunci când se utilizează un:

- Regulator **OpenTherm**.
- Termostat modulant.
- Termostat modulant BAXI MAGO

#### 5.1.3 Modificarea temperaturii apei calde menajere (ACM)

Fig.31 Parcurgerea meniurilor și/sau a setărilor

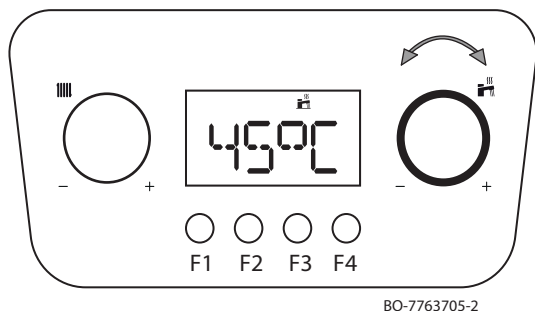

BO-7763705-2

- Folosiți butonul  pentru a regla temperatura apei calde menajere.
  - Rotiți butonul în sens antiorar pentru a reduce valoarea temperaturii.
  - Rotiți butonul în sens orar pentru a mări valoarea temperaturii.
- Apăsăți tasta **F4** pentru a confirma valoarea sau așteptați câteva secunde până când valoarea este salvată automat.

## 5.2 Oprire

### 5.2.1 Oprirea încălzirii și a apei calde menajere (ACM)

Fig.32 Dezactivați funcționarea în modul de încălzire

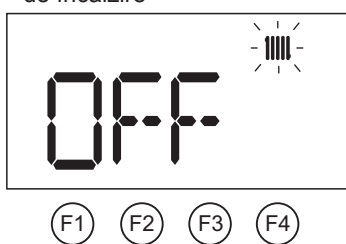



BO-0000271-4

Pentru a dezactiva funcționarea centralei termice în modul de încălzire:

- rotiți butonul  în sens antiorar până când **OFF** apare pe afișaj
- De asemenea, încălzirea poate fi dezactivată după cum urmează:

- apăsați pe tasta **F3**, simbolul  dispare de pe afișaj.

Pentru a reactiva încălzirea:

- rotiți butonul  în sens orar la punctul de referință dorit sau apăsați tasta **F3**, pe afișaj apare simbolul .



#### Notă

Încălzirea este dezactivată, însă funcția de protecție antiîngheț și modul ACM rămân active

Fig.33 Dezactivarea funcționării în modul de apă menajeră (ACM)

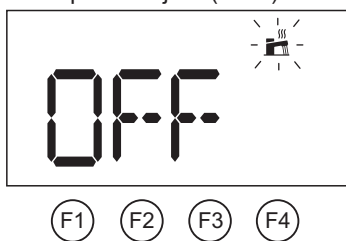

BO-0000271-5

Pentru a dezactiva funcționarea centralei termice în modul de preparare a apei calde menajere:

- rotiți butonul  în sens antiorar până când se afișează **OFF**

Pentru a dezactiva funcționarea centralei termice:



- apăsați și mențineți apăsată tasta **F3**, simbolurile   dispar de pe afișaj.



#### Notă

Încălzirea și modul ACM sunt dezactivate, însă funcția de protecție antiîngheț rămâne activă.

Pentru a reactiva funcționarea centralei termice:

- Apăsăți și mențineți apăsată tasta **F3**, pe afișaj apar simbolurile  .
- Când încălzirea este reactivată, asigurați-vă că temperatura de confort este cea dorită.

Pentru a opri complet centrala termică:

- deconectați alimentarea electrică a echipamentului cu ajutorul comutatorului cu doi poli instalat în amonte de centrala termică și închideți robinetul de gaz.



#### Notă

În această condiție, centrala termică și instalația de încălzire nu sunt protejate împotriva înghețului.

### 5.3 Protecție antiîngheț

Este o idee bună să împiedicați golirea completă a instalației de încălzire, deoarece schimbarea apei poate duce la formarea depozitelor de calcar inutile și dăunătoare în interiorul centralei termice și a elementelor de încălzire. Dacă instalația termică nu este destinată să fie utilizată în lunile de iarnă și există un risc de îngheț, vă recomandăm să amestecați soluții antigel adecvate, proiectate pentru un scop specific (de exemplu propilenglicol, care conține inhibitori de calcar și coroziune) în apa din instalație. Sistemul de control electronic al centralei termice este echipat cu o funcție „antiîngheț” pentru sistemul de încălzire. Această funcție activează pompa centralei termice atunci când temperatura pe tur a sistemului de încălzire scade sub 7 °C. Dacă temperatura apei atinge 4 °C, arzătorul este pornit, aducând apa sistemului la o temperatură de 10 °C. Când această valoare este atinsă, arzătorul se oprește și pompa continuă să funcționeze încă 15 minute.



#### Notă

Funcția de protecție antiîngheț nu va funcționa dacă nu este furnizată energie electrică la centrala termică sau dacă robinetul de alimentare cu gaz este închis.

## 6 Setări

### 6.1 Acces la parametrii UTILIZATORULUI

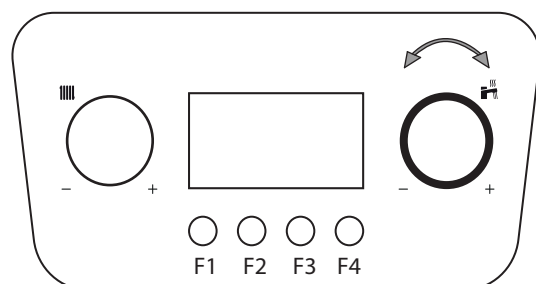

BO-0000230-4

Pentru a afișa/modifica lista parametrilor UTILIZATOR, procedați după cum urmează:

- apăsați simultan tastele **F3 - F4**, simbolul ⓘ de pe bara de meniu începe să clipească;
- rotiți butonul până la simbolul , apoi apăsați tasta **F4** pentru a confirma;
- rotiți butonul până când ajungeți la setarea dorită, apoi apăsați tasta **F4** pentru a confirma;
- modificați valoarea setării cu ajutorul butonului ;
- apăsați **F4** pentru a confirma;
- apăsați **F1** pentru a ieși.



#### Precauție

Modificarea setărilor din fabrică ar putea afecta funcționarea dispozitivului, a plăcii electronice de comandă sau a zonei.



#### Notă

Valorile din fabrică pentru anumite setări pot diferi în funcție de piața pentru care este destinat produsul.

### 6.2 Lista parametrilor

Tab.65 Tabelul cu parametri

Denumire	Descriere	Valoare din fabrică	Minim	Maxim	Nivel
AP016	Operațiune ÎC 0: Oprit 1: Activat	1	–	–	Utilizator
AP017	Apă caldă menajeră (ACM) 0: Oprit 1: Activat	1	–	–	Utilizator
AP073	Temperatura exterioară medie [°C] la trecerea din modul de vară/iarnă (cu sondă exterioară)	22	10	30	Utilizator
AP074	Mod vară forțat (cu sondă exterioară). (ACM) sanitară activată și încălzirea dezactivată. 0: Auto conform AP073 1: Vară	0	–	–	Utilizator

Denumire	Descriere	Valoare din fabrică	Minim	Maxim	Nivel
DP004	Funcție anti-legionella 0: Dezactivat 1: Săptămânal 2: Zilnic (disponibil doar cu unitatea de cameră)	0	-	-	Utilizator
DP070	Punct de referință temperatură apă caldă menajeră. În cazul funcționării cu un boiler și programarea prin unitatea de cameră corespunzătoare punctului de referință de confort [°C] * Depinde de piață	(55/60) *	35	(60/65) *	Utilizator
DP200	Mod ACM: 0: Programarea apei calde menajere (disponibilă doar cu unitatea de cameră) 1: Manual (centrală termică cu boiler) – Preîncălzire activă (centrală termică instantanee) ** 2: Antiîngheț (centrală termică cu boiler) – Fără preîncălzire (centrală termică instantanee)*	2 (*) / 1 (**)	-	-	Utilizator

Tab.66 Tabel de setări cu BAXI MAGO

Denumire	Descriere	Valoare din fabrică	Minim	Maxim	Nivel
CP060	Temperatura ambiantă necesară (°C) în zonă în perioada vacanței/antiîngheț	6	5	20	Utilizator
CP081	Temperatură (°C) setată de activitatea HOME din zonă	20	5	30	Utilizator
CP082	Temperatură (°C) setată de activitatea AWAY din zonă	6	5	30	Utilizator
CP083	Temperatură (°C) setată de activitatea MORNING din zonă	21	5	30	Utilizator
CP084	Temperatură (°C) setată de activitatea EVENING din zonă	22	5	30	Utilizator
CP085	Temperatură (°C) setată de activitatea CUSTOM din zonă	20	5	30	Utilizator
CP200	Temperatura ambiantă necesară (°C) pentru zonă în modul manual	20	5	30	Utilizator
CP250	Corecții temperatura măsurată de unitatea de cameră	0	-5	+5	Utilizator
CP320	Mod de funcționare zonă 0: Planificare 1: Manual 2: Oprit	0	-	-	Utilizator
CP510	Punct de referință cameră temporar pe zonă	20	5	30	Utilizator
CP550	Mod Șemineu 0: Dezactivată 1: Activată	0	-	-	Utilizator
CP570	Programul orar selectat de utilizator 0: Program 1 1: Program 2 2: Program 3	0	-	-	Utilizator
DP060	Program orar selectat pentru ACM 0: Program 1 1: Program 2 2: Program 3	0	-	-	Utilizator
DP080	Punct de referință temperatură redusă pentru boilerul de apă caldă menajeră [°C]	35	10	60	Utilizator
DP337	Punct de referință temperatură apă caldă menajeră pentru perioada de vacanță [°C]	10	10	60	Utilizator

## 6.3 Citirea contoarelor

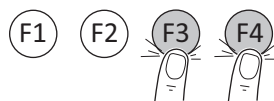

BO-0000272-3

Procedați după cum este descris mai jos pentru a avea acces la meniul:

- Apăsați tastele **F3 - F4** simultan;
- Pe afișaj clipește simbolul
- Rotiți butonul până când apare simbolul , apoi apăsați tasta **F4** pentru a confirma;
- Rotiți butonul până când ajungeți la contorul dorit, apoi apăsați tasta **F4** pentru a confirma;
- Rotiți butonul până când ajungeți la contorul dorit, apoi apăsați tasta **F4** pentru a confirma;
- apăsați **F1** pentru a ieși.

Tab.67 Lista contoarelor (numai mod citire)

Contoare	Nivel	Descriere
AC001	Utilizator	Număr de ore de alimentare electrică a centralei termice
AC005	Utilizator	Consum orientativ de energie [kW/h] în modul de încălzire
AC006	Utilizator	Consum orientativ de energie [kW/h] în modul de preparare a apei calde menajere (ACM)
GC007	Utilizator	Încercări de pornire eșuate

## 7 Întreținere

### 7.1 Informații generale

Centrala termică nu necesită întreținere complicată. Cu toate acestea, vă recomandăm să o inspectați frecvent și să efectuați întreținerea acesteia la intervale regulate.

Întreținerea și curățarea centralei termice trebuie efectuată cel puțin o dată pe an de către rețeaua de service Baxi autorizată.

- Asigurați-vă că centrala termică nu este alimentată cu tensiune.
- Înlocuiți piesele defecte sau uzate cu piese de schimb originale.
- Înlocuiți întotdeauna toate garniturile de pe piesele demontate în timpul operațiunilor de inspecție și întreținere.
- Verificați dacă toate garniturile sunt poziționate corect (poziția este corectă și plană în canalul corespunzător, care este etanș la apă și la aer).
- Apa (picături, stropi) nu trebuie să intre niciodată în contact cu piesele electrice în timpul operațiunilor de inspecție și întreținere din cauza riscului de șocuri electrice.

### 7.2 Instrucțiuni de întreținere

Pentru a-i garanta siguranța, funcționalitatea și randamentul optim în timp, centrala termică trebuie inspectată în fiecare an de către serviciul de asistență tehnică Baxi autorizat. Întreținerea atentă este întotdeauna o sursă de siguranță și economii în gestionarea instalației.

Verificați periodic dacă presiunea afișată pe afișaj este între **1 - 1,5** bar când instalația este rece. Dacă este mai mică, deschideți robinetul de umplere din instalație. Vă recomandăm să deschideți acest robinet foarte lent pentru a ajuta aerisitorul.



#### Notă

Echipamentul este prevăzut cu un presostat hidraulic care va împiedica funcționarea centralei termice dacă presiunea este prea mică. Dacă presiunea scade frecvent, contactați serviciul nostru de asistență tehnică Baxi autorizat pentru ajutor.

## 7.2.1 Umplerea instalației

Fig.34 Afișarea valorii presiunii sistemului în standby

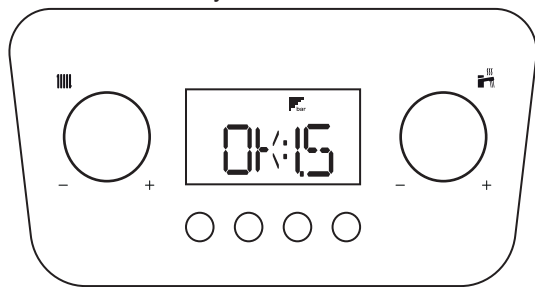

BO-7763705-6

Fig.35 Umplerea instalației

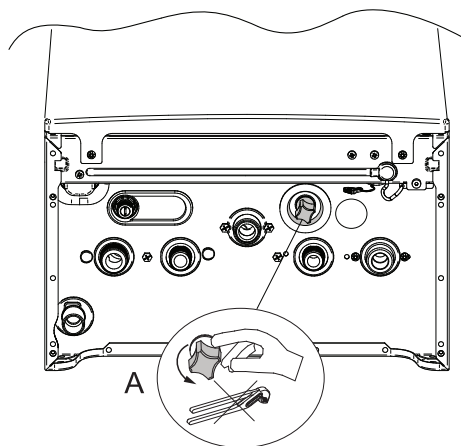

BO-0000228



### Precauție

Se recomandă să acordați o atenție deosebită la umplerea sistemului de încălzire. În special, deschideți robinetele termostatiche dacă sunt montate în sistem și lăsați apa să curgă încet pentru a evita formarea de aer în circuitul principal, până la atingerea presiunii necesare de funcționare. În cele din urmă, purjați toate elementele radiante din sistem. Baxi nu își asumă nicio răspundere pentru daunele generate de prezența bulelor de aer în interiorul schimbătorului de căldură din cauza respectării incorecte sau aproximative a celor de mai sus.

1. Butonul de umplere este albastru deschis și este poziționat sub centrala termică. Procedați după cum urmează pentru a umple instalația:
2. Umpleți sistemul până când presiunea ajunge între 1,0 și 1,5 bar.
3. Închideți robinetul și asigurați-vă că nu există scurgeri.

## 7.2.2 Purjarea instalației

Fig.36 Purjarea instalației

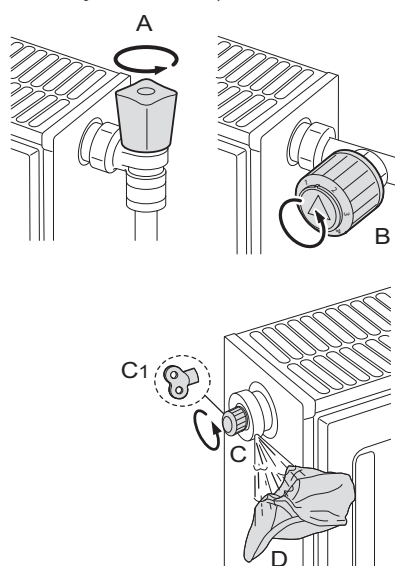

BO-0000026

Orice aer din centrala termică, conducte sau vane trebuie să fie scos pentru a preveni zgomotele care pot fi generate în timpul încălzirii sau atunci când folosiți apa de la robinet. Procedați după cum urmează pentru a face acest lucru:

1. Deschideți robinetele A și B de pe toate caloriferele conectate la sistemul de încălzire.
2. Reglați termostatul de ambient la o temperatură cât mai ridicată posibil.
3. Așteptați să fie calde caloriferele.
4. Reglați termostatul de ambient la o temperatură cât mai scăzută posibil.
5. Așteptați în jur de zece minute până când caloriferele s-au răcit.
6. Aerisiți caloriferele. Începeți cu etajele inferioare.
7. Deschideți supapa de aerisire (C) sau (C1), așezând o lavetă (D) peste fitting.
8. Așteptați până când apa iese din supapa de aerisire, apoi închideți supapa.
9. Puneți o lavetă peste supapa de aerisire și deschideți-o.



### Notă

Aveți grijă, deoarece apa ar putea fi încă fierbinte.



### Notă

Dacă presiunea hidraulică în instalația de încălzire este mai mică de 0,8 bar, se recomandă să restabiliți presiunea (presiune hidraulică recomandată a instalației între 1,0 și 1,5 bar).

### 7.3 Notificare de revizie

Când centrala termică are nevoie de revizie, pe afișaj apare un mesaj de notificare. Utilizați notificarea de asistență automată pentru întreținere preventivă pentru a reduce întreruperile la minimum.

Lucrarea de service corespunzătoare unui mesaj de service trebuie efectuată în termen de 2 luni. Prin urmare, este recomandat să contactați un tehnician de service cât mai curând posibil.

## 8 Depanare

### 8.1 Defecțiuni temporare și permanente

Există două tipuri de notificări afișate: temporare sau permanente. Prima notificare indicată pe afișaj este o literă urmată de un număr format din două cifre. Litera indică tipul de defecțiune: Temporară (**A** sau **H**) sau permanentă (**E**). Numărul indică grupul în care este clasificată defecțiunea apărută în funcție de impactul său asupra funcționării sigure și fiabile. A doua notificare constă dintr-un număr format din două cifre care indică tipul de defecțiune ce s-a produs (consultați următoarele tabele cu defecțiuni).

#### DEFECȚIUNE TEMPORARĂ (A/H.x.x.)

Apare o defecțiune temporară pe afișaj cu litera „**A**” sau „**H**” urmată de un număr (grup). O defecțiune temporară este un tip de defecțiune care nu determină oprirea permanentă a centralei termice. Are următoarele caracteristici:

**A:** Echipamentul continuă să funcționeze. Dispare de îndată ce cauza a fost rezolvată.

**H:** Dispare când starea de eroare este înlăturată, în unele cazuri chiar și după 10 minute.

#### DEFECȚIUNE PERMANENTĂ (E.x.x)

Apare o defecțiune permanentă pe afișaj cu litera „**E**” urmată de un număr (grup). Apăsăți tasta **RESET** timp de 1 secundă. Dacă defecțiunile sunt afișate frecvent, contactați rețeaua de service Baxi autorizată.

**E:** Oprire, RESETARE necesară.

### 8.2 Coduri de eroare

Tab.68 Lista defecțiunilor temporare

AFIȘAJ		DESCRIEREA DEFECTELOR TEMPORARE	CAUZĂ – Verificare/soluție <i>Este nevoie de un instalator pentru majoritatea verificărilor și soluțiilor.</i>
Cod grup	Cod specific		
H.00	.42	Traductor de presiune deschis/defect	PROBLEMĂ LA SONDĂ/CONEXIUNE Verificați funcționarea traductorului de presiune Verificați conexiunea sondei/plăcii electronice
H.01	.00	Eroare de comunicație temporară în placa electronică	Eroarea este rezolvată automat
H.01	.05	Diferență maximă de temperatură între tur și retur atinsă.	CIRCULAȚIE INSUFICIENTĂ Verificați circulația centralei termice/instalației Activați un ciclu de aerisire manuală Verificați presiunea instalației ALTE CAUZE Verificați starea de curățenie a schimbătorului de căldură Verificați funcționarea sondelor de temperatură Verificați conexiunea sondei de temperatură
H.01	.08	Creștere prea rapidă a temperaturii pe tur în modul de încălzire.	CIRCULAȚIE INSUFICIENTĂ Verificați circulația centralei termice/instalației Activați un ciclu de aerisire manuală Verificați presiunea instalației Verificați funcționarea pompei ALTE CAUZE Verificați starea de curățenie a schimbătorului de căldură Verificați funcționarea sondelor de temperatură Verificați conexiunea sondei de temperatură

AFIŞAJ		DESCRIEREA DEFECTELOR TEMPORARE	CAUZĂ – Verificare/soluție <i>Este nevoie de un instalator pentru majoritatea verificărilor și soluțiilor.</i>
Cod grup	Cod specific		
H.01	.14	Valoarea maximă a temperaturii pe tur sau retur atinsă.	CIRCULAȚIE INSUFICIENTĂ Verificați circulația centralei termice/instalației Activați un ciclu de aerisire manuală
H.01	.18	Fără circulație apă (temporar).	CIRCULAȚIE INSUFICIENTĂ Verificați presiunea instalației Activați un ciclu de aerisire manuală Verificați funcționarea pompei Verificați circulația centralei termice/instalației EROARE SONDĂ DE TEMPERATURĂ Verificați funcționarea sondelor de temperatură Verificați conexiunea sondei de temperatură
H.01	.21	Creșterea temperaturii pe tur în timpul funcționării apei calde menajere prea rapidă.	CIRCULAȚIE INSUFICIENTĂ Verificați presiunea instalației Activați un ciclu de aerisire manuală Verificați funcționarea pompei Verificați circulația centralei termice/instalației EROARE SONDĂ DE TEMPERATURĂ Verificați funcționarea sondelor de temperatură Verificați conexiunea sondelor de temperatură
H.02	.00	Resetare în curs.	Se rezolvă de la sine
H.02	.02	În așteptare pentru setările de configurare care urmează să fie introduse (CN1,CN2).	CONFIGURAȚIE CN1/CN2 LIPSĂ Configurați CN1/CN2
H.02	.03	Setări de configurare (CN1,CN2) introduse incorect.	Verificați configurația CN1/CN2 Configurați CN1/CN2 corect
H.02	.04	Setările plăcii electronice nu pot fi citite.	EROARE PLACĂ ELECTRONICĂ PRINCIPALĂ Configurați CN1/CN2 Înlocuiți placa electronică principală
H.02	.05	Memoria de setare nu este compatibilă cu tipul plăcii electronice a centralei termice.	Contactați rețeaua de service
H.02	.07	Presiune scăzută în circuitul de încălzire (umplere cu apă necesară).	Verificați presiunea instalației și restabiliți Verificați presiunea vasului de expansiune Verificați dacă există scurgeri la centrala termică/instalație
H.02	.09	Oprire parțială a centralei termice (funcție antiîngheț activă)	SEMNAL CARE INDICĂ INTRAREA DE BLOCARE Contactul X15 deschis, verificați dispozitivele conectate Eroare de configurare parametru: Verificați AP001
H.02	.10	Oprirea totală a centralei termice (funcția antiîngheț nu este activă)	SEMNAL CARE INDICĂ INTRAREA DE BLOCARE Contactul X15 deschis, verificați dispozitivele conectate Eroare de configurare parametru: Verificați AP001
H.02	.70	Testul de recuperare a căldurii unității exterioare a eşuat	Eroare accesoriu placă electronică SCB-09 Verificați dispozitivul conectat la contactul X9
H.03	.00	Fără date de identificare pentru dispozitivul de siguranță al centralei termice.	EROARE PLACĂ ELECTRONICĂ PRINCIPALĂ Contactați rețeaua de service
H.03	.02	Pierdere temporară de flacără	PROBLEMĂ LA ELECTROD Verificați conexiunea electrodului și cablajul Verificați starea electrodului ALIMENTARE CU GAZ Verificați presiunea de alimentare cu gaz Verificați calibrarea valvei de gaz CONDUCTE DE GAZE DE ARDERE Verificați conductele și terminalul

AFIȘAJ		DESCRIEREA DEFECTELOR TEMPORARE	CAUZĂ – Verificare/soluție <i>Este nevoie de un instalator pentru majoritatea verificărilor și soluțiilor.</i>
Cod grup	Cod specific		
H.03	.05	Tensiune de alimentare electrică prea mică	Verificați tensiunea de la rețea
H.03	.54	Pierdere temporară de flacără Oprire din cauza tensiunii de alimentare electrică prea mică	PROBLEMĂ LA ELECTROD Verificați conexiunile electrice ale electrodului Verificați starea electrodului ALIMENTARE CU GAZ Verificați presiunea de intrare a gazului Verificați calibrarea valvei de gaz CONDUCTĂ DE EVACUARE GAZE DE ARDERE Verificați terminalul de admisie a aerului și de evacuare a gazelor de ardere Verificați tensiunea de alimentare electrică

Tab.69 Lista defecțiunilor permanente (oprire centrală termică, resetare necesară)

AFIȘAJ		DESCRIEREA DEFECȚIUNILOR PERMANENTE (RESETARE)	CAUZĂ – Verificare/soluție <i>Este nevoie de un instalator pentru majoritatea verificărilor și soluțiilor.</i>
Cod grup	Cod specific		
E.00	.04	Sonda de temperatură pe retur deconectată	PROBLEMĂ LA SONDĂ/CONEXIUNE Verificați funcționarea sondei de temperatură Verificați conexiunea sondei/plăcii electronice
E.00	.05	Sonda de temperatură pe retur scurtcircuitată	PROBLEMĂ LA SONDĂ/CONEXIUNE Verificați funcționarea sondei Verificați conexiunea sondei/plăcii electronice
E.00	.16	Sondă de temperatură a boilerului de ACM neconectată	SONDĂ DESCHISĂ Verificați funcționarea sondei Verificați conexiunea sondei/plăcii electronice Când scoateți un boiler de apă caldă menajeră, setați parametrul DP150=1
E.00	.17	Sondă de temperatură boiler ACM în scurtcircuit	SONDĂ ÎNCHISĂ Verificați funcționarea sondei Verificați conexiunea sondei/plăcii electronice
E.00	.20	Sonda de temperatură a gazelor de ardere nu este conectată sau a măsurat o temperatură sub interval	SONDĂ DESCHISĂ Verificați funcționarea sondei Verificați conexiunea sondei/plăcii electronice
E.00	.21	Sonda de temperatură a gazelor de ardere a fost scurtcircuitată sau a măsurat o temperatură peste interval	SONDĂ ÎNCHISĂ Verificați funcționarea sondei Verificați conexiunea sondei/plăcii electronice
E.01	.04	Pierderea flăcării detectată de cinci ori în 24 de ore	ALIMENTARE CU GAZ Verificați presiunea de alimentare cu gaz Verificați calibrarea valvei de gaz PROBLEMĂ LA ELECTROD Verificați conexiunea electrodului și cablajul Verificați starea electrodului CONDUCTE DE GAZE DE ARDERE Verificați conductele de admisie a aerului și de evacuare a gazelor de ardere SCHIMBĂTORUL DE CĂLDURĂ DE PE PARTEA GAZELOR DE ARDERE BLOCAT Verificați starea de curățenie a schimbătorului de căldură TENSIUNE REȚEA Verificați tensiunea de alimentare electrică
E.01	.12	Temperatura măsurată de sonda de retur este mai mare decât temperatura pe tur	PROBLEMĂ LA SONDĂ/CONEXIUNE Verificați dacă sondele sunt poziționate în mod corect Verificați dacă sonda de tur este în poziția corectă Verificați temperatura pe retur în centrala termică Verificați funcționarea sondelor

AFIȘAJ		DESCRIEREA DEFECȚIUNILOR PERMANENTE (RESETARE)	CAUZĂ – Verificare/soluție <i>Este nevoie de un instalator pentru majoritatea verificărilor și soluțiilor.</i>
Cod grup	Cod specific		
E.01	.17	Fără circulație apă (permanent)	CIRCULAȚIE INSUFICIENTĂ Verificați presiunea instalației Activați un ciclu de aerisire manuală Verificați funcționarea pompei Verificați circulația centralei termice/instalației EROARE SONDĂ Verificați funcționarea sondelor de temperatură Verificați conexiunea sondei de temperatură
E.01	.20	Temperatura maximă a gazelor de ardere atinsă	SCHIMBĂTORUL DE CĂLDURĂ DE PE PARTEA GAZELOR DE ARDERE BLOCAT Verificați starea de curățenie a schimbătorului de căldură
E.02	.13	Oprirea totală a centralei termice (funcția antiîngheț nu este activă)	SEMNAL CARE INDICĂ INTRAREA DE BLOCARE Contactul X15 deschis, verificați dispozitivele conectate Eroare de configurare parametru: Verificați setarea AP001
E.02	.17	Eroare de comunicație permanentă în placa electronică	EROARE PLACĂ ELECTRONICĂ PRINCIPALĂ Verificați dacă există interferențe electromagnetice Contactați rețeaua de service
E.02	.35	Dispozitiv critic de siguranță deconectat	EROARE DE COMUNICAȚIE Porniți funcția de detectare automată (parametru AD) Verificați dispozitivele conectate la contactul X9
E.02	.39	Presiunea minimă nu este atinsă după 6 minute de umplere automată	EROARE DE UMLERE AUTOMATĂ Verificați dacă umplerea automată funcționează
E.02	.47	Conexiunea la dispozitivul extern eșuată	EROARE CONEXIUNE ELECTRICĂ Porniți funcția de detectare automată (parametru AD)) Verificați conexiunile electrice ale dispozitivelor externe.
E.04	.01	Scurtcircuit la sonda de temperatură pe tur	PROBLEMĂ LA SONDĂ/CONEXIUNE Verificați conexiunea sondei/plăcii electronice Verificați funcționarea sondei
E.04	.02	Sonda de temperatură pe tur deconectată	PROBLEMĂ LA SONDĂ/CONEXIUNE Verificați conexiunea sondei/plăcii electronice Verificați funcționarea sondei
E.04	.03	Temperatura maximă de tur a fost depășită sau sonda de temperatură pe tur este scurtcircuitată	CIRCULAȚIE INSUFICIENTĂ Verificați circulația centralei termice/instalației Activați un ciclu de aerisire manuală Verificați funcționarea sondelor
E.04	.08	Valoare de temperatură de siguranță maximă atinsă	CIRCULAȚIE INSUFICIENTĂ Verificați presiunea din instalație Porniți funcția de aerisire manuală Verificați dacă pompa funcționează Verificați circulația în centrala termică/instalație ALTE CAUZE POSIBILE Verificați conexiunea termostatului de siguranță Verificați dacă termostatul de siguranță funcționează corect

AFIȘAJ		DESCRIEREA DEFECȚIUNILOR PERMANENTE (RESETARE)	CAUZĂ – Verificare/soluție <i>Este nevoie de un instalator pentru majoritatea verificărilor și soluțiilor.</i>
Cod grup	Cod specific		
E.04	.10	Arzătorul nu s-a putut aprinde după 4 încercări	ALIMENTARE CU GAZ Verificați presiunea de alimentare cu gaz Verificați conexiunea electrică a robinetului de gaz Verificați calibrarea valvei de gaz Verificați funcționarea robinetului de gaz PROBLEMĂ LA ELECTROD Verificați conexiunile electrice ale electrodului Verificați starea electrodului ALTE CAUZE Verificați funcționarea ventilatorului Verificați starea evacuării gazelor de ardere (blocaje)
E.04	.12	Defecțiuni de pornire pentru monitorizarea flăcării parazite	Verificați circuitul de împământare Verificați tensiunea de alimentare electrică Verificați starea electrodului
E.04	.13	Paleta ventilatorului este blocată sau depășește turanța maximă	PROBLEMĂ LA VENTILATOR/PLACA ELECTRONICĂ Verificați conexiunea plăcii electronice/ventilatorului Verificați funcționarea ventilatorului
E.04	.17	Defecțiuni în circuitul de comandă a robinetului de gaz	EROARE PLACĂ ELECTRONICĂ PRINCIPALĂ Verificați conexiunile electrice pentru valva de gaz
E.04	.18	Temperatura pe tur este mai mică decât temperatura minimă	PROBLEMĂ LA SONDĂ/CONEXIUNE Verificați conexiunea sondei/plăcii electronice Verificați funcționarea sondei
E.04	.23	Oprire internă comunicație	Oprii și reporniți alimentarea electrică și apoi RESETAȚI
E.04	0,29	Oprire internă comunicație	Oprii și reporniți alimentarea electrică și apoi RESETAȚI
E.04	.254	Defecțiuni în circuitul de comandă a robinetului de gaz	EROARE PLACĂ ELECTRONICĂ PRINCIPALĂ Verificați conexiunile electrice

Tab.70 Listă de avertismente

AFIȘAJ		DESCRIEREA AVERTISEMENTELOR ÎNAINTE DE DETECTAREA UNEI DEFECȚIUNI	CAUZĂ – Verificare/soluție
Cod grup	Cod specific		
A.00	0,28	Senzorul de temperatură solară este fie scos, fie măsoară o temperatură sub interval	Verificați cablajul sondei solare de temperatură. Înlocuiți sonda dacă este necesar.
A.00	0,29	Senzorul de temperatură solară este fie scurtcircuitat, fie măsoară o temperatură peste interval	Verificați cablajul sondei solare de temperatură. Înlocuiți sonda dacă este necesar.
A.00	.34	Sondă de temperatură exterioară preconizată, dar nedetectată	SONDĂ EXTERIOARĂ NEDETECTATĂ Introduceți valoarea corectă a parametrului AP091 Conectați sonda exterioară Sonda exterioară nu este conectată corect
A.02	.06	Presiune scăzută în circuitul de încălzire	Verificați presiunea instalației și restabiliți Verificați presiunea vasului de expansiune Verificați dacă există scurgeri la centrala termică/instalație
A.02	.36	Dispozitiv funcțional deconectat	EROARE DE COMUNICAȚIE Porniți funcția de detectare automată (parametru AD) Verificați dispozitivele conectate la contactul X9
A.02	.37	Dispozitiv funcțional pasiv deconectat	EROARE DE COMUNICAȚIE Porniți funcția de detectare automată (parametru AD) Verificați dispozitivele conectate la contactul X9

AFIȘAJ		DESCRIEREA AVERTISEMTELOR ÎNAINTE DE DETECTAREA UNEI DEFECȚIUNI	CAUZĂ – Verificare/soluție
Cod grup	Cod specific		
A.02	.45	Eroare de conectare	EROARE DE COMUNICAȚIE Porniți funcția de detectare automată (parametru AD))
A.02	.46	Eroare de prioritate a dispozitivului	EROARE DE COMUNICAȚIE Porniți funcția de detectare automată (parametru AD))
A.02	.48	Eroare de configurare a funcției unității	EROARE CONEXIUNE ELECTRICĂ Porniți funcția de detectare automată (parametru AD)) Verificați conexiunile electrice ale dispozitivelor externe
A.02	.49	Inițializare nod eșuată	EROARE CONEXIUNE ELECTRICĂ Porniți funcția de detectare automată (parametru AD)) Verificați conexiunile electrice ale dispozitivelor externe
A.02	.54	Eroare de alimentare electrică magistrală Open Therm	Verificați dispozitivele conectate la contactul X17 - Placa cu borne M2 (7-8)
A.02	.55	Număr de serie incorect sau lipsă	Contactați rețeaua de service
A.02	.76	Memorie internă rezervată pentru personalizarea completă a setărilor. Nu se pot face alte modificări	Contactați rețeaua de service

**Notă**

La conectarea unei unități de cameră/unități de comandă „Open Therm” la centrala termică, este afișat întotdeauna codul „254” în caz de defecțiune. Citiți codul de defecțiune indicat pe afișajul centralei termice.

## 9 Aruncare ca deșeu

### 9.1 Eliminare și reciclare

Echipamentul este compus din mai multe componente realizate din diferite materiale diferite, precum oțel, cupru, plastic, fibră de sticlă, aluminiu, cauciuc etc.

#### DEMONTAREA ȘI ELIMINAREA CA DEȘEU A ECHIPAMENTULUI (DEEE)

După demontare, acest dispozitiv nu trebuie eliminat ca deșeu urban amestecat.

Acest tip de deșeu trebuie sortat pentru ca materialele din care este făcut echipamentul să fie recuperate și reutilizate.

Contactați administrația locală pentru mai multe informații despre sistemele de reciclare disponibile.

Gestionarea incorectă a deșeurilor poate avea efecte negative asupra mediului și asupra sănătății umane.

Atunci când echipamentele vechi sunt înlocuite cu altele noi, vânzătorul are obligația legală de a îndepărta echipamentul vechi și de a-l elimina ca deșeu în mod gratuit.

Simbolul de pe echipament indică faptul că este interzis ca produsul să fie eliminat ca deșeu urban amestecat.

**Avertisment**

Demontarea și eliminarea centralei termice trebuie efectuate numai de către un instalator calificat, în conformitate cu reglementările locale și naționale.

## 10 Protecția mediului

### 10.1 Economie de energie

#### Reglarea încălzirii

Reglați temperatura pe tur a centralei termice în funcție de tipul de instalație. În instalațiile cu radiatoare, vă recomandăm să setați temperatura maximă de tur a apei de încălzire la aproximativ 60 °C și să creșteți această temperatură numai dacă nu este atins nivelul de confort necesar. În instalațiile cu panouri de pardoseală radiante, nu depășiți temperatura prevăzută de proiectantul instalației. Vă recomandăm să utilizați sonda exterioră și/sau tabloul de comandă pentru a regla automat temperatura pe tur în funcție de condițiile atmosferice sau de temperatura interioară. Acest lucru va asigura faptul că va fi produsă doar cantitatea de căldură necesară. Reglați temperatura ambiantă fără a supraîncălzi camerele. Fiecare grad de căldură în exces crește consumul de energie cu aproximativ 6%. De asemenea, ar trebui să reglați temperatura ambiantă în funcție de modul în care sunt utilizate camerele. Dormitoarele sau camerele care nu sunt folosite frecvent, de exemplu, pot fi încălzite la o temperatură mai mică decât celelalte. Utilizați funcția de programare orară (dacă este disponibilă) și setați temperatura ambiantă în timpul nopții cu aproximativ 5 °C mai mică decât cea din timpul zilei. Setarea unei temperaturi mai scăzute nu va duce la economii suplimentare de costuri. Reduceți mai mult temperaturile setate doar dacă veți fi plecat o perioadă îndelungată, cum ar fi în vacanță. Nu acoperiți caloriferele, deoarece acest lucru va împiedica circulația corectă a aerului. Nu lăsați geamurile întredeschise pentru a aerisi camerele – deschideți-le complet pentru o perioadă scurtă de timp.

### Reglarea temperaturii apei calde menajere

Setarea unei temperaturi confortabile pentru apa menajeră și prevenirea amestecării cu apa rece vă va permite să economisiți energie. Fiecare grad de căldură în exces risipește energie și are ca rezultat formarea de mai mult calcar (acesta este motivul principal pentru apariția defectelor centralei termice).

## 11 Anexă

### 11.1 Fișă de produs – Centrale termice cu funcție dublă

Tab.71 Fișă de produs pentru centrale termice cu funcție dublă

LUNA CLASSIC		1.24	24	28
Încălzire spațiu - Aplicație de temperatură		-	Medie	Medie
Încălzire apă – Profil de sarcină indicat			XL	XL
Încălzirea incintelor – Clasă de randament energetic sezonier		<b>A</b>	<b>A</b>	<b>A</b>
Încălzire apă – Clasă de randament energetic		-	<b>A</b>	<b>A</b>
Putere termică nominală ( <i>Prated sau Psup</i> )	kW	24	20	24
Încălzire spațiu – Consum anual de energie	GJ	74	61	74
Încălzire apă – Consum anual de energie	kWh <sup>(1)</sup> GJ <sup>(2)</sup>	-	33 17	33 17
Încălzirea incintelor – Randament energetic sezonier	%	94	94	94
Încălzirea apei – Randament energetic	%	-	88	86
Nivel de putere acustică L <sub>WA</sub> în interior	dB	51	49	51
(1) Electricitate (2) Combustibil				

### 11.2 Fișă de produs - Reglatoare de temperatură

Tab.72 Fișă de produs pentru reglatoare de temperatură

BAXI MAGO		Pentru utilizarea cu instalații de încălzire modulare	Pentru utilizarea cu instalații de încălzire tip PORNIRE/OPRIRE
Clasa		V	IV
Contribuția aferentă eficienței încălzirii incintelor	%	3	2

# Obsah

<b>1</b>	<b>Bezpečnosť</b>	<b>89</b>
1.1	Všeobecné bezpečnostné pokyny	89
1.2	Odporúčania	90
1.3	Zodpovednosť	90
1.3.1	Povinnosti používateľa	90
1.3.2	Povinnosť inštalátora	90
1.3.3	Povinnosti výrobcu	91
<b>2</b>	<b>O tomto návode</b>	<b>91</b>
2.1	Všeobecne	91
2.2	Použité symboly	91
2.2.1	Symboly použité v návode	91
<b>3</b>	<b>Technické špecifikácie</b>	<b>91</b>
3.1	Schválenia	91
3.1.1	Certifikácie	91
3.1.2	Továrenský test	91
3.2	Technické údaje	92
<b>4</b>	<b>Opis výrobku</b>	<b>94</b>
4.1	Všeobecný popis	94
4.2	Princíp funkcie	94
4.2.1	Nastavenie vzduch-plyn	94
4.2.2	Spaľovanie	94
4.2.3	Vykurovanie a príprava teplej úžitkovej vody	95
4.3	Popis ovládacieho panela	95
4.3.1	Popis	95
4.3.2	Význam symbolov na displeji	95
<b>5</b>	<b>Prevádzka</b>	<b>96</b>
5.1	Spustenie	96
5.1.1	Postup pri prvom uvedení do prevádzky	96
5.1.2	Zmena prietokovej teploty vykurovania	96
5.1.3	Zmena teploty teplej úžitkovej vody (TÚV)	96
5.2	Vypnutie	97
5.2.1	Vypnutie vykurovania a prípravy teplej úžitkovej vody (TÚV)	97
5.3	Protimrazová ochrana	98
<b>6</b>	<b>Nastavenia</b>	<b>98</b>
6.1	Prístup k parametrom POUŽÍVATEĽA	98
6.2	Zoznam parametrov	98
6.3	Merače (počítadlá)	100
<b>7</b>	<b>Údržba</b>	<b>100</b>
7.1	Všeobecne	100
7.2	Pokyny pre údržbu	100
7.2.1	Plnenie systému (inštalácie)	101
7.2.2	Čistenie systému	101
7.3	Upozornenie na servis	102
<b>8</b>	<b>Riešenie problémov</b>	<b>102</b>
8.1	Dočasné a permanentné poruchy	102
8.2	Chybové kódy	102
<b>9</b>	<b>Likvidácia</b>	<b>107</b>
9.1	Likvidácia a recyklovanie	107
<b>10</b>	<b>Životné prostredie</b>	<b>107</b>
10.1	Úspora energie	107
<b>11</b>	<b>Príloha</b>	<b>108</b>
11.1	Informačný list výrobku – kombinované kotle	108
11.2	Informačný list výrobku – regulátory teploty	108

# 1 Bezpečnosť

## 1.1 Všeobecné bezpečnostné pokyny

Toto zariadenie môžu používať deti staršie ako osem rokov a osoby, ktoré majú zníženú fyzickú, senzorickú alebo mentálnu schopnosť, alebo osoby, ktoré nemajú dost' skúseností a vedomostí, za predpokladu, že sú kontrolované a poučené o tom, ako bezpečne používať zariadenie a rozumejú súvisiacim nebezpečenstvám. Deti sa nesmú hrať so zariadením. Čistenie a údržbu tohto zariadenia, ktorú vykonáva používateľ, nesmú vykonávať deti bez dozoru.

**Upozornenie**

Nedotýkajte sa potrubí odvodu spalín. V závislosti od nastavení kotla môže teplota potrubia odvodu spalín prekročiť 60 °C.

**Upozornenie**

Nedotýkajte sa radiátorov na dlhšiu dobu. V závislosti od nastavení ohrievača, môže teplota radiátorov prekročiť 60 °C.

**Upozornenie**

Pri nastavení teploty teplej úžitkovej vody vykonajte nevyhnutné opatrenia. V závislosti od nastavení kotla môže teplota teplej úžitkovej vody prekročiť 65 °C.

**Upozornenie**

Pred akoukoľvek prácou odpojte kotol od elektrickej siete.

**Varovanie**

Odtok kondenzátu sa nesmie meniť ani utesniť. Ak sa používa systém neutralizácie kondenzátu, systém sa musí pravidelne čistiť podľa pokynov od výrobcu.

**Nebezpečenstvo**

Pri zápachu plynu:

1. Nepoužívajte otvorený oheň, nefajčte, nepoužívajte elektrické spínače ani vypínače (zvonček, svetlo, elektromotory, výtahy atď.).
2. Uzatvorte prívod plynu.
3. Otvorte okná.
4. Odved'te ľudí z objektu.
5. Informujte kvalifikovaný odborný personál.

**Nebezpečenstvo**

Pri zápachu spalín:

1. Vypnite zariadenie.
2. Otvorte okná.
3. Odved'te ľudí z objektu.
4. Informujte kvalifikovaný odborný personál.

**Nebezpečenstvo**

Nestriekajte aerosól v blízkosti zariadenia, keď je v prevádzke.

**Nebezpečenstvo**

Nepoužívajte ani neskladujte v blízkosti kotla ľahko horľavé materiály (palivá, riedidlá, papier atď.).

**Nebezpečenstvo**

Neklad'te nič proti zariadeniu ani na zariadenie.

**Nebezpečenstvo**

Toto zariadenie neupravujte.

## 1.2 Odporúčania



### Varovanie

Inštaláciu a údržbu kotla musí uskutočniť autorizovaná servisná sieť spoločnosti Baxi podľa miestnych a národných predpisov.



### Varovanie

Demontáž a likvidáciu kotla musí uskutočniť kvalifikovaný inštalatér podľa miestnych a národných predpisov.



### Nebezpečenstvo

Z bezpečnostných dôvodov odporúčame namontovať poplašné dymové a CO alarmy na vhodných miestach vo vašej domácnosti.



### Upozornenie

- Zaistite, aby bol kotol za všetkých okolností prístupný.
- Kotol musí byť umiestnený v priestore chránenom pred mrazom
- Ak je napájací kábel trvalo pripojený, musíte vždy nainštalovať hlavný dvojpólový spínač s oddeľovacou medzerou kontaktov minimálne 3 mm (EN 60335-1).
- Ak nebudete doma dlhšiu dobu využívať a hrozí zamrznutie, vypustíte kotol a sústavu ústredného vykurovania.
- Protimrazová ochrana nefunguje, ak je kotol mimo prevádzky.
- Ochrana kotla chráni iba kotol, nie vykurovaciu sústavu.
- Pravidelne kontrolujte tlak vody vo vykurovacej sústave. Ak je tlak vody nižší ako 0,8 bar, musí sa systém doplniť (odporúčaná tlak vody je medzi 1,5 až 2 bar).



### Dôležité

Uschovajte si tento dokument v blízkosti kotla.



### Dôležité

Pokyny a výstražné štítky nesmú byť nikdy odstránené ani zakryté a musia byť zreteľne čitateľné počas celej životnosti kotla. Poškodené či nečitateľné pokyny a výstražné etikety musia byť okamžite vymenené.



### Dôležité

Úpravy kotla si vyžadujú písomné schválenie spoločnosťou Baxi.



### Nebezpečenstvo

Všetky rôzne súčasti balenia (plastové vrecká, polystyrén atď.) sa musia uchovávať mimo dosahu detí, pretože sú potenciálne nebezpečné.

## 1.3 Zodpovednosť

### 1.3.1 Povinnosti používateľa

Aby bola zaručená optimálna prevádzka zariadenia, musí používateľ rešpektovať nasledujúce pokyny:

- Prečítať si a dodržiavať všetky pokyny uvedené v návode s dodaným výrobkom.
- Ak chcete vykonať inštaláciu a prvé uvedenie do prevádzky, obráťte sa na autorizovanú servisnú sieť spoločnosti Baxi.
- Obsluhu zariadenia si nechajte vysvetliť od inštalatéra.
- Ak chcete vykonať údržbu a predpísané kontroly, obráťte sa na autorizovanú servisnú sieť spoločnosti Baxi.
- Návod na používanie uschovajte v dobrom stave v blízkosti zariadenia.

### 1.3.2 Povinnosť inštalatéra

Inštalatér (servisný technik) je zodpovedný za inštaláciu a musí dodržať nasledujúce pokyny a pravidlá:

- Prečítať si a dodržiavať všetky pokyny uvedené v návode s dodaným výrobkom.
- Vykonať inštaláciu zariadenia v súlade s platnými predpismi a normami.
- Vysvetliť používateľovi inštaláciu.
- V prípade nutnosti údržby oboznámiť používateľa s povinnosťou vykonávania kontroly zariadenia a jeho udržiavania v dobrom stave.
- Odovzdať používateľovi všetky návody na používanie.

### 1.3.3 Povinnosti výrobcu

Naše výrobky sú vyrábané v súlade s požiadavkami rôznych smerníc. Preto sa dodávajú s potrebnými označeniami **CE** a dokumentáciou. V záujme kvality našich výrobkov sa neustále snažíme o ich vylepšenie. Preto si vyhradzuje právo upraviť technické údaje uvedené v tomto dokumente.

V nasledujúcich prípadoch výrobca neuznáva žiadnu zodpovednosť:

- Nedodržanie návodu na inštaláciu a údržbu zariadenia.
- Nedodržanie návodu na používanie zariadenia.
- Nesprávna alebo nedostatočná údržba zariadenia.

## 2 O tomto návode

### 2.1 Všeobecne

Tento návod je určený pre používateľov kotlov LUNA CLASSIC

### 2.2 Použité symboly

#### 2.2.1 Symboly použité v návode

V tomto návode sú použité rôzne úrovne varovania, aby upozornili na zvláštne pokyny. Použili sme ich na zlepšenie bezpečnosti používateľa, na predchádzanie problémom a na zaručenie správnej prevádzky zariadenia.

**Nebezpečenstvo**

Riziko nebezpečných situácií, ktoré môžu viesť k vážnemu zraneniu osôb.

**Nebezpečenstvo úrazu elektrickým prúdom**

Nebezpečenstvo úrazu elektrickým prúdom.

**Varovanie**

Riziko nebezpečných situácií, ktoré môžu viesť k ľahkému zraneniu osôb.

**Upozornenie**

Nebezpečenstvo materiálnych škôd.

**Dôležité**

Upozornenie: Dôležité informácie.

**Pozrite**

Odkaz na iné návody alebo strany v tomto návode.

## 3 Technické špecifikácie

### 3.1 Schválenia

#### 3.1.1 Certifikácie

Zariadenie je certifikované a spĺňa všetky platné národné (miestne) predpisy a normy.

#### 3.1.2 Továrenský test

Každé zariadenie je pred expedíciou z továrne optimálne nastavené a testované nasledujúcim spôsobom:

- Elektrická bezpečnosť
- Nastavenie (O<sub>2</sub>/CO<sub>2</sub>).
- Funkcia teplej úžitkovej vody (len kombinované kotly)
- Tesnosť vykurovacieho okruhu
- Tesnosť okruhu vodovodnej úžitkovej vody
- Tesnosť plynového okruhu

- Nastavenie parametrov.

### 3.2 Technické údaje

Tab.73 Technické nastavenia pre kombináciu výhrevných telies s kotlami

LUNA CLASSIC			1.24	24	28
Kondenzačný kotol			Áno	Áno	Áno
Nízkoteplotný kotol <sup>(1)</sup>			Nie	Nie	Nie
Kotol B1			Nie	Nie	Nie
Kogeneračný tepelný zdroj na vykurovanie priestoru			Nie	Nie	Nie
Kombinovaný tepelný zdroj			Nie	Áno	Áno
<b>Menovitý tepelný výkon</b>	<i>Prated</i>	kW	24	20	24
Užitočný tepelný výkon pri menovitom tepelnom výkone a nastavení s vysokou teplotou <sup>(2)</sup>	<i>P4</i>	kW	24	20	24
Užitočný tepelný výkon pri 30 % menovitého tepelného výkonu a nastavení s nízkou teplotou <sup>(1)</sup>	<i>P1</i>	kW	8,1	6,7	8,1
<b>Vykurovanie priestoru – Sezónna energetická účinnosť</b>	<i>ηs</i>	%	94	94	94
Užitočná účinnosť pri menovitom tepelnom výkone a nastavení s vysokou teplotou <sup>(2)</sup>	<i>η4</i>	%	88,0	88,2	88,0
Užitočná účinnosť pri výkone 30 % menovitého tepelného výkonu a nastavení s nízkou teplotou <sup>(1)</sup>	<i>η1</i>	%	98,8	99,0	98,8
<b>Spotreba pomocnej elektrickej energie</b>					
Plný výkon	<i>elmax</i>	kW	0,035	0,027	0,035
Čiastočné zaťaženie	<i>elmin</i>	kW	0,012	0,012	0,012
Pohotovostný režim	<i>PSB</i>	kW	0,004	0,004	0,004
<b>Ostatné položky</b>					
Tepelná strata v pohotovostnom režime	<i>Pstby</i>	kW	0,04	0,04	0,04
Spotreba energie zapalovacieho horáka	<i>Pign</i>	kW	–	–	–
Ročná spotreba energie	<i>QHE</i>	GJ	74	61	74
Vnútná hladina akustického výkonu	<i>LWA</i>	dB	51 (24 kW CH)	49 (20 kW CH)	51 (24 kW CH)
Emisie oxidu dusičitého	NOx	mg/kWh	30	32	30
<b>Parametre teplej úžitkovej vody</b>			–		
Deklarovaný záťažový profil			–	XL	XL
Denná spotreba elektrickej energie	<i>Qelec</i>	kWh	–	0,152	0,150
Ročná spotreba elektrickej energie	<i>AEC</i>	kWh	–	33	33
<b>Ohrev vody – Energetická účinnosť</b>	<i>ηwh</i>	%	–	88	86
Denná spotreba paliva	<i>Qpalivo</i>	kWh	–	21,82	22,75
Ročná spotreba energie paliva	<i>AFC</i>	GJ	–	17	17
(1) Nízka teplota znamená teplotu vracaného média (na vstupe tepelného zdroja) pre kondenzačné kotly 30 °C, pre nízkoteplotné kotly 37 °C a pre ostatné tepelné zdroje 50 °C.					
(2) Nastavenie s vysokou teplotou znamená teplotu spiatocky na vstupe do kotla 60 °C a prietokovú teplotu na výstupe z kotla 80 °C.					

Tab.74 Všeobecne

LUNA CLASSIC		1.24	24	28
Menovitý tepelný príkon (Qn) pri príprave teplej úžitkovej vody	kW	28,9	24,7	28,9
Menovitý tepelný príkon (Qn) so zásobníkom teplej úžitkovej vody	kW	28,9	–	–
Menovitý tepelný príkon (Qn) pri vykurovaní	kW	24,7	20,6	24,7
Redukovaný tepelný príkon (Qn) 80/60 °C	kW	6,0	4,9	6,0
Menovitý tepelný výkon (Pn) pri príprave teplej úžitkovej vody	kW	28	24	28
Menovitý tepelný výkon (Pn) so zásobníkom teplej úžitkovej vody	kW	28	–	–
Menovitý tepelný výkon (Pn) 80/60 °C pri vykurovaní	kW	24	20	24
Menovitý tepelný výkon (Pn) 50/30 °C pri vykurovaní	kW	26,1	21,8	26,1
Redukovaný tepelný výkon (Pn) 80/60 °C	kW	5,8	4,8	5,8
Redukovaný tepelný výkon (Pn) 50/30 °C	kW	6,3	5,2	6,3
Menovitá účinnosť 50/30 °C (Hi)	%	105,6	105,8	105,6

Tab.75 Vlastnosti vykurovacieho okruhu

LUNA CLASSIC		1.24	24	28
Maximálny tlak	bar	3,0	3,0	3,0
Minimálny dynamický tlak	bar	0,5	0,5	0,5
Rozsah teplôt vo vykurovacom okruhu	°C	25 – 80	25 – 80	25 – 80
Objem vody v expanznej nádobe	l	7,0	7,0	7,0
Minimálny tlak v expanznej nádobe	bar	0,8	0,8	0,8

Tab.76 Vlastnosti okruhu úžitkovej vody

LUNA CLASSIC		1.24	24	28
Maximálny tlak	bar	–	8,0	8,0
Minimálny dynamický tlak	bar	–	0,15	0,15
Minimálny prietok vody	l/min	–	2,0	2,0
Špecifický prietok (D)	l/min	–	11,5	13,4
Rozsah teplôt v okruhu úžitkovej vody	°C	–	35 – 60	35 – 60
Produkcia úžitkovej vody pri $\Delta T = 25$ °C	l/min	–	13,8	16,1
Produkcia úžitkovej vody pri $\Delta T = 35$ °C	l/min	–	9,8	11,5

Tab.77 Spaľovacie charakteristiky

LUNA CLASSIC		1.24	24	28
Spotreba plynu G20 (Qmax)	m <sup>3</sup> /h	3,06	2,61	3,06
Spotreba plynu G20 (Qmax) so zásobníkom teplej úžitkovej vody	m <sup>3</sup> /h	3,06	–	–
Spotreba plynu G20 (Qmin)	m <sup>3</sup> /h	0,63	0,52	0,63
Spotreba plynu G25 (Qmax)	m <sup>3</sup> /h	3,55	3,04	3,55
Spotreba plynu G25 (Qmax) so zásobníkom teplej úžitkovej vody	m <sup>3</sup> /h	3,55	–	–
Spotreba plynu G25 (Qmin)	m <sup>3</sup> /h	0,74	0,60	0,74
Spotreba propánového plynu G31 (Qmax)	kg/h	2,24	1,92	2,24
Spotreba propánového plynu G31 (Qmax) so zásobníkom teplej úžitkovej vody	kg/h	2,24	–	–
Spotreba propánového plynu G31 (Qmin)	kg/h	0,47	0,38	0,47

LUNA CLASSIC		1.24	24	28
Priemer oddelených výpustných (odtokových) potrubí	mm	80/80	80/80	80/80
Priemer sústredných výfukových potrubí	mm	60/100	60/100	60/100
Hmotnostný prietok spalín (max)	kg/s	0,013	0,011	0,013
Hmotnostný prietok spalín (max) so zásobníkom teplej úžitkovej vody	kg/s	0,013	–	–
Hmotnostný prietok spalín (min)	kg/s	0,003	0,002	0,003
Teplota spalín	°C	80	80	80

Tab.78 Elektrické vlastnosti

LUNA CLASSIC		1.24	24	28
Elektrické napätie napájania	V	230	230	230
Elektrická frekvencia napájania	Hz	50	50	50
Menovitý elektrický výkon	W	88	78	88
Menovitý elektrický výkon so zásobníkom teplej úžitkovej vody	W	88	–	–

Tab.79 Ostatné vlastnosti

LUNA CLASSIC		1.24	24	28
Klasifikácia ochrany proti vlhkosti (EN 60529)	IP	X5D	X5D	X5D
Čistá hmotnosť bez vody/s naplnenou vodou	kg	29,0/31,0	28,5/30,5	30,0/32,0
Rozmery (výška/šírka/hĺbka)	mm	700/395/285	700/395/285	700/395/285

## 4 Opis výrobku

### 4.1 Všeobecný popis

Funkciou tohto plynového kondenzačného kotla je ohrev vody na teplotu, ktorá je nižšia ako teplota varu pri atmosférickom tlaku. Musí byť pripojený k vykurovaciu systému a k systému na rozvod teplej úžitkovej vody, ktoré sú kompatibilné s jeho výkonom a funkčnými parametrami. Vlastnosti tohto kotla:

- veľmi nízky obsah emisií,
- vysokoúčinné vykurovanie,
- spalinové produkty odvádzané cez koaxiálnu alebo delenú prípojku,
- predný ovládací panel s displejom,
- nízka hmotnosť a kompaktnosť.

### 4.2 Princíp funkcie

#### 4.2.1 Nastavenie vzduch-plyn

Vzduch sa nasáva ventilátorom a plyn sa vstrekuje priamo na úrovni Venturiho trubice. Otáčky ventilátora sa regulujú automaticky doskou elektroniky (riadiaca doska) podľa vykonaných nastavení. Plyn a vzduch sa zmiešavajú v kolektore. Pomer plyn/vzduch zaisťuje správne nastavenie množstva plynu a vzduchu, aby sa vždy dosiahlo optimálne spaľovanie. Zmes plyn/vzduch je vháňaná do horáka v prednej časti tepelného výmenníka. Elektrický zapalovač tu zapaluje zmes sériou iskier, ktoré aktivujú horenie, čím sa vytvára tepelná energia.

#### 4.2.2 Spaľovanie

Horák ohrieva vykurovaciu vodu, ktorá preteká tepelným výmenníkom. Keď sú teploty výfukových plynov spalín nižšie ako rosný bod (cca 55 °C), vodná para obsiahnutá v plynach spalín sa zráža na spalinovej strane tepelného výmenníka. Teplota rekuperovaná počas procesu kondenzácie (latentné teplo alebo kondenzačné teplo) je tiež odovzdávané do vykurovacej vody. Po ochladení sa plyny spalín odvádzajú výfukovým potrubím. Kondenzovaná voda sa vypúšťa cez sifón.

### 4.2.3 Vykurovanie a príprava teplej úžitkovej vody

V kotloch používaných na vykurovanie a na prípravu teplej úžitkovej vody sa úžitková voda ohrieva pomocou integrovaného doskového výmenníka. Trojcestný ventil dodáva horúcu vodu do systému ústredného kúrenia alebo na dosku výmenníka tepla s teplou úžitkovou vodou. Snímač prietoku zistí, že sa otvoril ventil teplej vody a oznámi to do DPS, ktorá prepne trojcestný ventil do polohy teplej vody a aktivuje čerpadlo.

Pri kotloch, ktoré sú „iba na vykurovanie“, sa ohriata voda dodáva do vykurovacieho systému alebo, ak je k dispozícii na požiadanie, do nádrže teplej úžitkovej vody. Snímač teploty vysiela signál požiadavky na teplo zo zásobníka TUV na dosku výkonového obvodu, ktorá prepína trojcestný ventil do polohy TUV a prevádzkuje čerpadlo.

Trojcestný ventil je vybavený pružinou a spotrebuje elektrickú energiu iba pri prepínaní z jednej polohy do druhej. Prioritu má požiadavka na teplo v režime teplej úžitkovej vody.

## 4.3 Popis ovládacieho panela

### 4.3.1 Popis

Obr.37 Ovládací panel

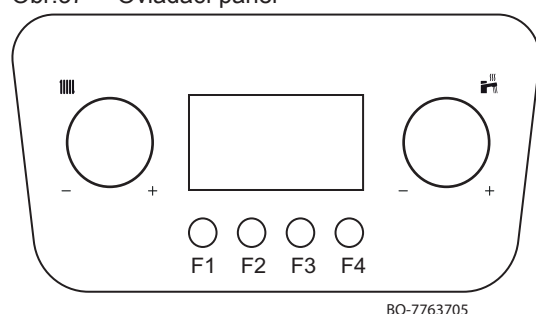

BO-7763705

Tab.80 VOLIČE (OVLÁDAČE)

	<p><b>VYKUROVANIE:</b> Pomocou tohto voliča môžete upraviť prietokovú teplotu vykurovacieho systému (nastavená hodnota vykurovania 25 – 80 °C).</p> <ul style="list-style-type: none"> <li>• Otáčaním voliča proti smeru hodinových ručičiek znížite teplotu alebo stláčaním doľava rolujete v ponukách. S pripojeným snímačom vonkajšej teploty je možné obmedziť hodnotu požadovaného nastavenia.</li> <li>• Otáčaním voliča v smere hodinových ručičiek zvýšite teplotu alebo stláčaním doprava rolujete v ponukách.</li> </ul>
	<p><b>TEPLÁ ÚŽITKOVÁ VODA:</b> Pomocou tohto voliča môžete upraviť teplotu teplej úžitkovej vody (TUV) (nastavená hodnota TUV 35 – 60 °C) alebo rolovať v ponukách doľava a doprava:</p> <ul style="list-style-type: none"> <li>• Otáčaním proti smeru hodinových ručičiek znížite teplotu.</li> <li>• Otáčaním v smere hodinových ručičiek zvýšite teplotu.</li> </ul>

Obr.38 Popis tlačidiel

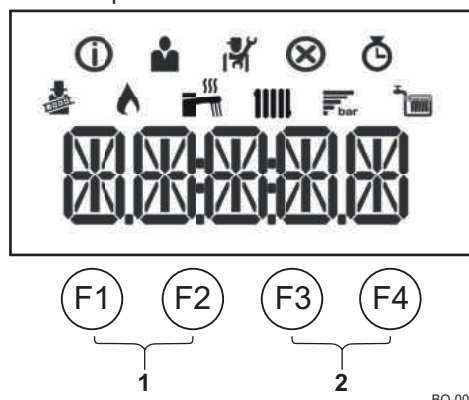

BO-0000243





Tab.81 TLAČIDLÁ

<b>F1</b>	Tlačidlo späť (predchádzajúca ponuka)
<b>F2</b>	Manuálny reset
<b>F3</b>	On/Off (Zap./Vyp.) (pohotovostný režim)
<b>F4</b>	Potvrďuje voľbu alebo hodnotu.
<b>1</b>	<p>Tlačidlá funkcie kominár</p> <p> <b>Dôležité</b> Súčasne stlačte tlačidlá <b>F1</b> a <b>F2</b></p>
<b>2</b>	<p>Tlačidlá ponuky</p> <p> <b>Dôležité</b> Súčasne stlačte tlačidlá <b>F3</b> a <b>F4</b></p>

### 4.3.2 Význam symbolov na displeji

Tab.82 Symboly na displeji

	Režim Kominár je aktivovaný (vynútený maximálny výkon alebo minimálny výkon na meranie O <sub>2</sub> /CO <sub>2</sub> ).
	Horák je zapnutý.
	Zobrazenie tlaku vody v systéme.
	Je aktivovaná prevádzka TUV. (*)
	Je aktivovaná prevádzka režimu vykurovania. (*)

	Ponuka Informácie: Zobrazenie rôznych aktuálnych hodnôt.
	Ponuka Používateľ: Je možné konfigurovať parametre na úrovni Používateľ.
	Ponuka Inštalatér: Je možné konfigurovať parametre na úrovni Inštalatér.
	Ponuka Chyby: Možnosť zobraziť chyby.
	Ponuka Počítadlo: Je možné zobraziť rôzne počítadlá (merače).

**Dôležité**

(\*) Keď symbol bliká, znamená to, že sa spracúva požiadavka na ohrev.

## 5 Prevádzka

### 5.1 Spustenie

#### 5.1.1 Postup pri prvom uvedení do prevádzky

Po pripojení kotla k zdroju elektrického napájania sa na displeji zobrazia nasledujúce informácie:

1. Zobrazí sa hlásenie "INIT", ktoré indikuje, že je aktivovaná fáza "Inicializácie" (niekoľko sekúnd).
2. Zobrazí sa verzia softvéru "Vxx.xx." (na 2 sekundy).
3. Zobrazí sa verzia softvéru pre nastavenie kotla "Pxx.xx." (na 2 sekundy).
4. Začala sa fáza odvetrania kotla a vykurovacieho systému. Počas prevádzky sa na displeji v striedavo zobrazuje "- - - - -", text "DEAIR" a hodnota tlaku vo vykurovacom okruhu. Táto fáza trvá 6 minút a 20 sekúnd a na konci je kotol pripravený na prevádzku.
5. Zobrazí sa symbol  a hodnota tlaku vody v systéme "x.x".

V prípade výpadku napájania sa postup bude opakovať od začiatku.

Ak chcete aktivovať požiadavku na kúrenie, izbový termostat musí byť nastavený na teplotu vyššiu ako je aktuálna teplota (alebo otvorte vodovodný kohútik v domácnosti)

#### 5.1.2 Zmena prietokovej teploty vykurovania

Obr.39 Rolovanie v ponukách a nastaveniach

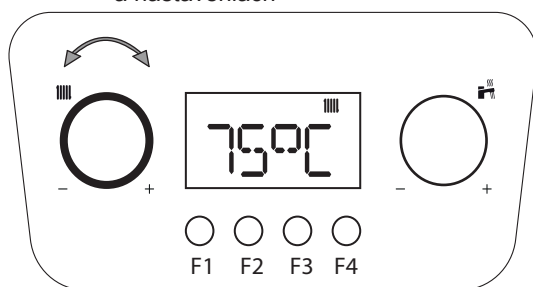

BO-7763705-1

1. Voličom  nastavte prietokovú teplotu v režime vykurovania.
  - Otáčaním voliča proti smeru hodinových ručičiek znížite teplotu.
  - Otáčaním voliča v smere hodinových ručičiek zvýšite teplotu.

**Dôležité**

S pripojeným snímačom vonkajšej teploty je možné znížiť hodnotu požadovaného nastavenia.

2. Na potvrdenie hodnoty stlačte tlačidlo **F4**, alebo počkajte niekoľko sekúnd dovtedy, kým sa hodnota uloží automaticky.

**Dôležité**

Prietoková teplota sa prispôsobí automaticky, keď používate:

- Regulátor **OpenTherm**
- Modulačný termostat.
- Modulačný termostat BAXI MAGO

#### 5.1.3 Zmena teploty teplej úžitkovej vody (TUV)

Obr.40 Rolovanie v ponukách a/alebo nastaveniach

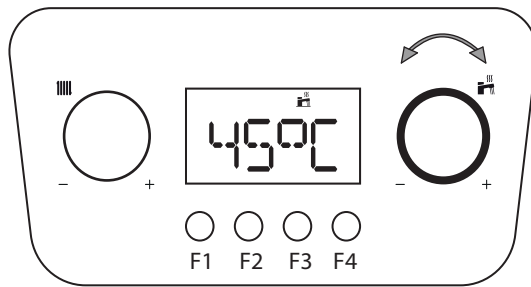

BO-7763705-2

1. Voličom  nastavte teplotu teplej úžitkovej vody.
  - Otáčaním voliča proti smeru hodinových ručičiek znížite teplotu.
  - Otáčaním voliča v smere hodinových ručičiek zvýšite teplotu.
2. Na potvrdenie hodnoty stlačte tlačidlo **F4**, alebo počkajte niekoľko sekúnd dovtedy, kým sa hodnota uloží automaticky.

## 5.2 Vypnutie

### 5.2.1 Vypnutie vykurovania a prípravy teplej úžitkovej vody (TUV)

Obr.41 Dezaktivácia prevádzky v režime vykurovania

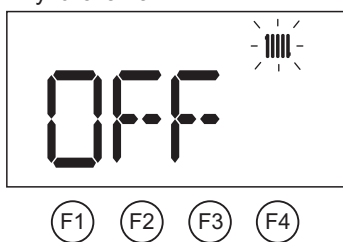

BO-0000271-4



Dezaktivácia prevádzky kotla v režime vykurovania:

- Otáčajte voličom  proti smeru hodinových ručičiek kým sa na displeji nezobrazí **OFF**

Vykurovanie je možné vypnúť aj nasledujúcim spôsobom:

- Stlačte tlačidlo **F3** a symbol  zmizne z displeja.

Na opätovné aktivovanie vykurovania:

- Otáčajte voličom  v smere hodinových ručičiek na požadovanú hodnotu alebo stlačte tlačidlo **F3** a na displeji sa zobrazí symbol .



#### Dôležité

Vykurovanie je vypnuté, ale funkcia ochrany proti zamrznutiu a prevádzka TUV zostávajú aktívne

Obr.42 Vypnutie prevádzky v režime teplej úžitkovej vody (TUV)

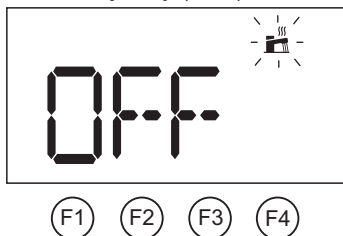



BO-0000271-5

Dezaktivácia prevádzky kotla v režime teplej úžitkovej vody:

- Otáčajte voličom  proti smeru hodinových ručičiek kým sa na displeji nezobrazí **OFF**

Dezaktivácia prevádzky kotla:



- Stlačte a podržte tlačidlo **F3** a z displeja zmiznú symboly  .



#### Dôležité

Vykurovanie a ohrev TUV sú vypnuté, ale funkcia ochrany proti zamrznutiu zostáva aktívna.

Opätovná aktivácia prevádzky kotla:

- Stlačte a podržte tlačidlo **F3**. Na displeji sa zobrazia symboly  .
- Po opätovnej aktivácii vykurovania skontrolujte, či je komfortná teplota na požadovanej úrovni.

Úplné vypnutie kotla:

- Odpojte napájanie spotrebiča pomocou dvojpólového ističa inštalovaného pred kotlom a zatvorte plynový ventil.



#### Dôležité

V tomto stave nebudú kotol ani celý vykurovací systém chránené pred mrazom.

## 5.3 Protimrazová ochrana

Je vhodné zabrániť úplnému vypusteniu vykurovacieho systému, pretože výmena vodnej náplne môže viesť k zbytočným a škodlivým usadeninám vodného kameňa vnútri kotla a vykurovacích telesách. Ak sa vykurovací systém neplánuje používať v zimných mesiacoch a existuje riziko mrazov, odporúčame do vody v systéme primiešať vhodné nemrznúce prísady určené na konkrétny účel (napr. propylénglykol, ktorý obsahuje tiež prísady zabraňujúce tvorbe vodného kameňa a korózie). Elektronický riadiaci systém kotla je vybavený "protimrazovou" funkciou pre vykurovací systém. Táto funkcia aktivuje čerpadlo kotla, keď prietoková teplota vykurovacieho systému klesne pod 7 °C. Ak teplota vody dosiahne 4 °C, horák sa zapáli a teplota vody v systéme sa zvýši na 10 °C. Po dosiahnutí tejto hodnoty horák zhasne a čerpadlo pokračuje v prevádzke ďalších 15 minút.

### **i** Dôležité

Funkcia protimrazovej ochrany nebude fungovať, ak je kotol odpojený od napájania, alebo ak je uzatvorený prívod plynu.



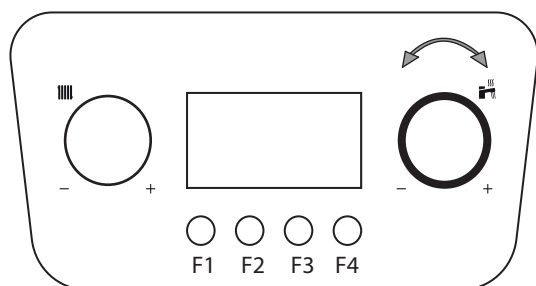

## 6 Nastavenia

### 6.1 Prístup k parametrom POUŽÍVATEĽA



BO-0000230-4

Na zobrazenie/úpravu zoznamu parametrov POUŽÍVATEĽ postupujte nasledovne:

- Stlačte súčasne tlačidlá **F3 – F4** a v ponuke začne blikať symbol **i**.
- Otáčajte voličom  doľava, kým nezvolíte symbol  potom stlačte tlačidlo **F4** na potvrdenie.
- Otáčajte voličom  doľava, kým nezvolíte želané nastavenie, potom stlačte tlačidlo **F4** na potvrdenie.
- Upravte hodnotu nastavenia pomocou voliča .
- Stlačením **F4** potvrdíte voľbu.
- Stlačte **F1** na ukončenie.



#### Upozornenie

Úprava výrobných nastavení by mohla ohroziť prevádzku zariadenia, radiacej dosky plošných spojov alebo zóny.



#### Dôležité

Výrobné nastavenia sa môžu pri určitých nastaveniach v závislosti od trhu, pre ktorý je produkt určený, líšiť.

### 6.2 Zoznam parametrov

Tab.83 Tabuľka parametrov

Názov	Popis	Výrobná hodnota	Min.	Max.	Úroveň
AP016	Prevádzka CH 0: Vyp. 1: Zap.	1	–	–	Používateľ
AP017	Teplá úžitková voda (TÚV) 0: Vyp. 1: Zap.	1	–	–	Používateľ
AP073	Priemerná vonkajšia teplota [°C] pri prepínaní z letného/zimného režimu (so snímačom vonkajšej teploty)	22	10	30	Používateľ
AP074	Vynútenie letného režimu (s vonkajším snímačom). Zapnutá sanita (TÚV) a vypnuté vykurovanie. 0: Automatické podľa nastavenia AP073 1: Leto	0	–	–	Používateľ

Názov	Popis	Výrobná hodnota	Min.	Max.	Úroveň
DP004	Funkcia ochrany proti legionelle 0: Vypnuté 1: Týždenne 2: Denne (dostupné len s interiérovou jednotkou)	0	–	–	Používateľ
DP070	Požadovaná hodnota teplej úžitkovej vody. V prípade prevádzky s zásobníkom výmenníka a programovaním cez interiérovú jednotku zodpovedajúcu požadovanej hodnote komfortu [°C] * Závisí od trhu	(55/60) *	35	(60/65) *	Používateľ
DP200	Režim TUV: 0: Programovanie teplej úžitkovej vody (dostupné len s interiérovou jednotkou) 1: Manuálne (kotol so zásobníkom výmenníka) – Aktívny predohrev (okamžitá prevádzka kotla) ** 2: Protimrazová funkcia (kotol so zásobníkom výmenníka) – Bez predohrevu (okamžitá prevádzka kotla) *	2 (*) / 1 (**)	–	–	Používateľ

Tab.84 Tabuľka nastavení s BAXI MAGO



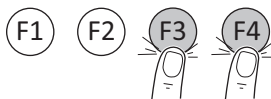

Názov	Popis	Výrobná hodnota	Min.	Max.	Úroveň
CP060	Požadovaná teplota okolia (°C) v zóne v období dovoleník/potreby ochrany pred zamrznutím	6	5	20	Používateľ
CP081	Teplota (°C) nastavená aktivitou HOME v danej zóne	20	5	30	Používateľ
CP082	Teplota (°C) nastavená aktivitou AWAY v danej zóne	6	5	30	Používateľ
CP083	Teplota (°C) nastavená aktivitou MORNING v danej zóne	21	5	30	Používateľ
CP084	Teplota (°C) nastavená aktivitou EVENING v danej zóne	22	5	30	Používateľ
CP085	Teplota (°C) nastavená aktivitou CUSTOM v danej zóne	20	5	30	Používateľ
CP200	Požadovaná teplota okolia (°C) pre zónu v manuálnom režime	20	5	30	Používateľ
CP250	Korekcia teploty nameranú interiérovou jednotkou	0	–5	+5	Používateľ
CP320	Režim zónovej prevádzky 0: Plánovanie 1: Manuálne 2: Vyp.	0	–	–	Používateľ
CP510	Nastavená dočasná priestorová teplota v okruhu	20	5	30	Používateľ
CP550	Režim krbu 0: Deaktivované 1: Aktivované	0	–	–	Používateľ
CP570	Používateľom zvolený program časovača 0: Program 1 1: Program 2 2: Program 3	0	–	–	Používateľ
DP060	Program časového spínača zvolený pre TUV 0: Program 1 1: Program 2 2: Program 3	0	–	–	Používateľ
DP080	Redukovaná požadovaná hodnota teploty pre zásobník teplej úžitkovej vody [°C]	35	10	60	Používateľ
DP337	Požadovaná hodnota teploty zásobníka teplej úžitkovej vody pre obdobie dovoleník [°C]	10	10	60	Používateľ

## 6.3 Merače (počítadlá)



BO-0000272-3

Ak chcete otvoriť ponuku, postupujte podľa postupu nižšie:

- Stlačte súčasne tlačidlá **F3 – F4**;
- Na displeji bude blikať symbol .
- Otáčajte voličom  doľava, kým nezvolíte symbol  potom stlačte tlačidlo **F4** na potvrdenie.
- Otáčajte voličom  doľava, kým nezvolíte potrebný merač (počítadlo), potom stlačte tlačidlo **F4** na potvrdenie.
- Otáčajte voličom  doľava, kým nezvolíte potrebný merač (počítadlo), potom stlačte tlačidlo **F4** na potvrdenie.
- Stlačte **F1** na ukončenie.

Tab.85 Zoznam meračov (len na čítanie)

Merače	Úroveň	Popis
AC001	Používateľ	Počet hodín napájania kotla
AC005	Používateľ	Orientačná spotreba energie [kW/h] v režime kúrenia
AC006	Používateľ	Orientačná spotreba energie [kW/h] v režime teplej úžitkovej vody (TÚV)
GC007	Používateľ	Neúspešné pokusy o spustenie

## 7 Údržba

### 7.1 Všeobecne

Kotol si nevyžaduje zložitú údržbu. Odporúčame však častú kontrolu a pravidelnú údržbu.

Údržbu a čistenie kotla je potrebné vykonávať najmenej raz ročne a musí ju vykonať autorizovaná servisná sieť spoločnosti Baxi.

- Dbajte na to, aby bol kotol pri údržbe odpojený od elektrického napájania.
- Nefunkčné alebo opotrebované diely nahradte originálnymi náhradnými dielmi.
- Pri kontrole a údržbe vždy vymeňte všetky tesnenia na demontovaných dieloch.
- Skontrolujte, či sú všetky tesnenia správne umiestnené (umiestnenie je správne a narovnané v príslušnej drážke a uzavretý spoj bude vodotesný a vzduchotesný).
- Voda (kvapky, postriekanie) sa nesmie počas inšpekčných a údržbových činností nikdy dostať do kontaktu s elektrickými časťami, pretože hrozí nebezpečenstvo úrazu elektrickým prúdom.

### 7.2 Pokyny pre údržbu

Aby bola zaistená dlhodobá bezpečnosť, funkčnosť a optimálna účinnosť kotla, musí byť každoročne prekontrolovaný autorizovaným servisným strediskom spoločnosti Baxi. Starostlivá údržba vždy zabezpečí bezpečnosť a úspory pri používaní systému.

Keď je systém vychladnutý, pravidelne kontrolujte, či je tlak zobrazený na displeji v rozsahu **1 - 1,5 bar**. Ak je nižší, otvorte prítokový plniaci ventil systému. Odporúčame otvárať tento ventil veľmi pomaly, aby sa systém jednoduchšie odvzdušňoval.



#### Dôležité

Zariadenie je vybavené hydraulickým tlakovým spínačom, ktorý zabráni fungovaniu kotla, ak je tlak príliš nízky. Ak tlak poklesne príliš často, požiadajte o pomoc naše autorizované servisné stredisko Baxi.

## 7.2.1 Plnenie systému (inštalácie)

Obr.43 Zobrazenie hodnoty systémového tlaku v pohotovostnom režime

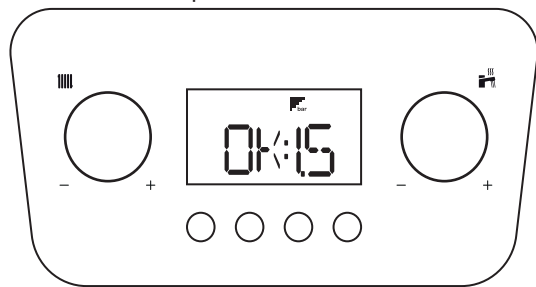

BO-7763705-6



### Upozornenie

Pri plnení vykurovacieho systému sa odporúča vysoká obozretnosť. Otvorte všetky termostatické hlavice umiestnené v systéme (ak je systém nimi vybavený) a nechajte do systému pomaly natiectať vodu tak, aby sa do primárneho okruhu nedostal vzduch, až kým sa nedosiahne potrebný prevádzkový tlak. Nakoniec odvzdušnite všetky sálavé telesá (radiátory) systému. Spoločnosť Baxi nenesie žiadnu zodpovednosť za škody vzniknuté v dôsledku prítomnosti vzduchových bublín v tepelnom výmenníku následkom nesprávneho postupu alebo nedodržania vyššie uvedených pokynov.

Obr.44 Plnenie systému (inštalácie)

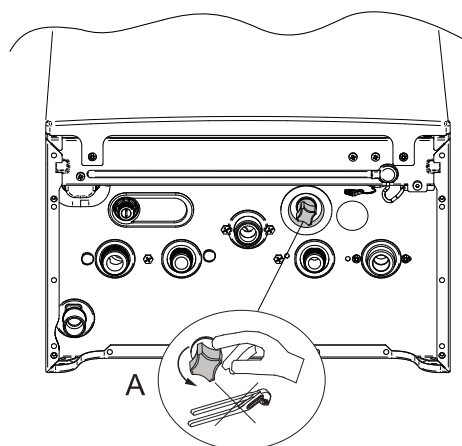

BO-0000228

1. Plnací prvok je svetlo modrý a je umiestnený pod kotlom. Na naplnenie systému postupujte nasledovne:
2. Systém plňte, kým tlak nedosiahne 1,0 až 1,5 bar.
3. Zatvorte ventil a uistite sa, že nedochádza k úniku.

## 7.2.2 Čistenie systému

Obr.45 Čistenie systému

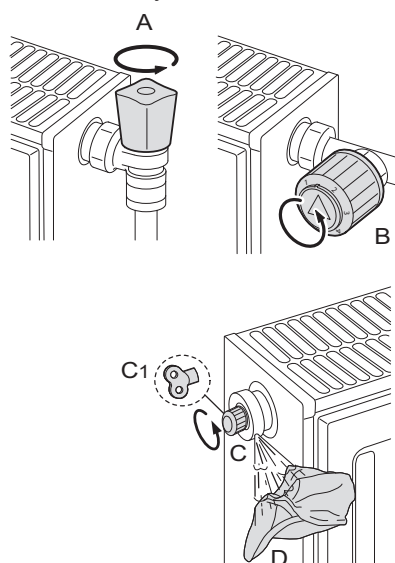

BO-0000026

Aby sa predišlo neželanému hluku, ktorý môže vzniknúť počas vykurovania alebo púšťania vody, je potrebné odstrániť vzduch z kotla, potrubí a ventilov. Postupujte preto takto:

1. Otvorte ventily A a B na všetkých vykurovacích telesách pripojených k vykurovaciemu systému.
2. Nastavte termostat okolia na najvyššiu možnú teplotu.
3. Počkajte, kým sa vykurovacie telesá nezohrejú.
4. Nastavte termostat okolia na najnižšiu možnú teplotu.
5. Počkajte cca 10 minút, kým radiátory nevychladnú.
6. Odvzdušnite vykurovacie telesá. Začnite v dolných poschodiach.
7. Otvorte odvzdušňovací ventil (C) alebo (C1) a na prípojku položte textíliu (D).
8. Počkajte, kým nebude z odvzdušňovacieho ventilu vytekať len voda, potom zatvorte odvzdušňovací ventil.
9. Na odvzdušňovací ventil položte textíliu a otvorte ho.



### Dôležité

Dávajte pozor, pretože voda môže byť ešte horúca.



### Dôležité

Ak je hydraulický tlak vo vykurovacom systéme nižší ako 0,8 bar, odporúčame obnoviť tlak (odporúčaný hydraulický tlak v systéme je v rozsahu 1,0 až 1,5 bar).

## 7.3 Upozornenie na servis

Ak je potrebné vykonať údržbu a servis kotla, na displeji sa zobrazí hlásenie s požiadavkou. Na preventívnu údržbu použite automatické asistenčné upozornenie, aby ste minimalizovali odstávky z prevádzky.

Po hlásení o servise sa musí vykonať údržba v priebehu 2 mesiacov. Preto sa čo najskôr obráťte na svojho technika.

## 8 Riešenie problémov

### 8.1 Dočasné a permanentné poruchy

Zobrazujú sa dva typy upozornení: Dočasné a permanentné. Prvé upozornenie zobrazené na displeji je písmeno, za ktorým nasleduje dvojčiferné číslo. Písmeno indikuje typ poruchy: Dočasná (**A** alebo **H**) alebo permanentná (**E**). Číslo označuje skupinu, do akej sa vzniknutá porucha klasifikuje podľa jej vplyvu na bezpečnú a spoľahlivú prevádzku. Druhé upozornenie pozostáva z dvojčiferného čísla, ktoré indikuje typ vzniknutej poruchy (pozrite nasledujúce tabuľky porúch).

#### DOČASNÁ PORUCHA (A/H.x.x.)

Dočasná porucha sa na displeji zobrazí písmenom "**A**" alebo "**H**", za ktorým nasleduje číslo (skupina). Dočasná porucha je typ poruchy, ktorý nespôsobuje trvalé odstavenie kotla. Má nasledujúce vlastnosti:

**A:** Zariadenie naďalej funguje. Kód hneď po odstránení príčiny poruchy zmizne.

**H:** Po odstránení chybového stavu zmizne, v niektorých prípadoch už aj po 10 minútach.

#### PERMANENTNÁ PORUCHA (E.x.x.)

Permanentná porucha je identifikovaná na displeji písmenom "**E**", po ktorom nasleduje číslo (skupina). Stlačte tlačidlo **RESET** na 1 sekundu. Ak sa poruchy vyskytujú často, obráťte sa na autorizovanú servisnú sieť spoločnosti Baxi.

**E:** Zastavenie, vyžaduje sa RESET.

### 8.2 Chybové kódy

Tab.86 Zoznam dočasných porúch

ZOBRAZOVANIE		POPIS DOČASNÝCH PORÚCH	PRÍČINA – kontrola/riešenie <i>Pre väčšinu kontrol a riešení je potrebný inštalatér.</i>
Kód skupiny	Špecifický kód		
H.00	.42	Snímač tlaku je rozpojený/chybný	PROBLÉM SNÍMAČA/PRIPOJENIA Skontrolujte funkčnosť snímača tlaku Skontrolujte pripojenie snímača/DPS
H.01	.00	Dočasné zlyhanie komunikácie na DPS	Chyba sa vyriešila automaticky
H.01	.05	Dosiahla sa maximálna hodnota teplotného rozdielu (delta) medzi prietokom (nábehom) a spiatočkou.	NEDOSTATOČNÁ CIRKULÁCIA Skontrolujte cirkuláciu v kotle/inštalácii Aktivujte manuálny cyklus odvodušnenia Skontrolujte tlak v inštalácii INÉ PRÍČINY Skontrolujte čistotu výmenníka Skontrolujte funkčnosť snímačov teploty Skontrolujte pripojenie snímačov teploty
H.01	.08	Nárast prietokovej teploty v režime vykurovania je príliš rýchly.	NEDOSTATOČNÁ CIRKULÁCIA Skontrolujte cirkuláciu v kotle/inštalácii Aktivujte manuálny cyklus odvodušnenia Skontrolujte tlak v inštalácii Skontrolujte funkčnosť čerpadla INÉ PRÍČINY Skontrolujte čistotu výmenníka Skontrolujte funkčnosť snímačov teploty Skontrolujte pripojenie snímačov teploty
H.01	.14	Dosiahla sa maximálna hodnota nábehovej (prietokovej) teploty alebo teploty spiatočky.	NEDOSTATOČNÁ CIRKULÁCIA Skontrolujte cirkuláciu v kotle/inštalácii Aktivujte manuálny cyklus odvodušnenia

ZOBRAZOVANIE		POPIS DOČASNÝCH PORÚCH	PRÍČINA – kontrola/riešenie <i>Pre väčšinu kontrol a riešení je potrebný inštalatér.</i>
Kód skupiny	Špecifický kód		
H.01	.18	Nie je cirkulácia (obeh) vody (dočasne)	NEDOSTATOČNÁ CIRKULÁCIA Skontrolujte tlak v inštalácii Aktivujte manuálny cyklus odvodu vzduchu Skontrolujte funkčnosť čerpadla Skontrolujte cirkuláciu v kotle/inštalácii CHYBA SNÍMAČA TEPLoty Skontrolujte funkčnosť snímačov teploty Skontrolujte pripojenie snímačov teploty
H.01	.21	Prietoková teplota sa počas prevádzky režimu teplej úžitkovej vody zvyšuje príliš rýchlo.	NEDOSTATOČNÁ CIRKULÁCIA Skontrolujte tlak v inštalácii Aktivujte manuálny cyklus odvodu vzduchu Skontrolujte funkčnosť čerpadla Skontrolujte cirkuláciu v kotle/inštalácii CHYBA SNÍMAČA TEPLoty Skontrolujte funkčnosť snímačov teploty Skontrolujte pripojenie snímačov teploty
H.02	.00	Prebieha reset.	Problém sa vyrieši sám
H.02	.02	Čaká sa na zadanie konfiguračných nastavení (CN1,CN2).	CN1/CN2 CHÝBA KONFIGURÁCIA Konfiguruje sa CN1/CN2
H.02	.03	Konfiguračné nastavenia (CN1,CN2) neboli zadané správne.	Skontrolujte konfiguráciu CN1/CN2 Nakonfigurujte CN1/CN2 správne
H.02	.04	Nie je možné načítať nastavenia DPS.	CHYBA HLAVNEJ DPS Konfiguruje sa CN1/CN2 Vymeňte hlavnú DPS
H.02	.05	Nastavenie pamäte nie je kompatibilné s typom DPS kotla.	Kontaktujte tím (pracovníka) servisnej siete
H.02	.07	Nízky tlak vo vykurovacom okruhu (vyžaduje sa naplnenie vodou).	Skontrolujte tlak v inštalácii a obnovte Skontrolujte tlak v expanznej nádobe Skontroluje, či v kotle/inštalácii nedochádza k priesakom
H.02	.09	Čiastočné zastavenie kotla (je aktívna funkcia protimrazovej ochrany)	SIGNÁL INDIKUJÚCI ZABLOKOVANIE (UPCHATIE) VSTUPU Kontakt X15 je rozpojený, skontrolujte pripojené zariadenia Chyba konfigurácie parametra: Skontrolujte AP001
H.02	.10	Úplné zastavenie kotla (funkcia protimrazovej ochrany nie je aktívna)	SIGNÁL INDIKUJÚCI ZABLOKOVANIE (UPCHATIE) VSTUPU Kontakt X15 je rozpojený, skontrolujte pripojené zariadenia Chyba konfigurácie parametra: Skontrolujte AP001
H.02	.70	Test rekuperácie tepla externej jednotky (zariadenia) zlyhal	Chyba DSP príslušenstva SCB-09 Skontrolujte zariadenie pripojené ku kontaktu X9
H.03	.00	Žiadne identifikačné údaje pre bezpečnostné zariadenie kotla.	CHYBA HLAVNEJ DPS Kontaktujte tím (pracovníka) servisnej siete
H.03	.02	Dočasné zhasnutie plameňa	PROBLÉM S ELEKTRÓDOU Skontrolujte pripojenie a vodiče elektródy Skontrolujte stav elektródy PRÍVOD PLYNU Skontrolujte tlak prívodu plynu Skontrolujte kalibráciu plynového ventilu POTRUBIA SPALÍN Skontrolujte potrubia a terminál

ZOBRAZOVANIE		POPIS DOČASNÝCH PORÚCH	PRÍČINA – kontrola/riešenie <i>Pre väčšinu kontrol a riešení je potrebný inštalatér.</i>
Kód skupiny	Špecifický kód		
H.03	.05	Napájacie napätie je príliš nízke	Skontrolujte napájacie napätie
H.03	.54	Dočasné zhasnutie plameňa Vypnutie z dôvodu príliš nízkeho napájacieho napätia	PROBLÉM S ELEKTRÓDOU Skontrolujte elektrické pripojenia elektródy Skontrolujte stav elektródy PRÍVOD PLYNU Skontrolujte tlak prívodu plynu Skontrolujte kalibráciu plynového ventilu VÝFUKOVÉ POTRUBIE SPALÍN Skontrolujte terminál prívodu vzduchu a odvodu plynov spalín Skontrolujte napájacie napätie

Tab.87 Zoznam trvalých porúch (je potrebné zastavenie kotla a reset)

ZOBRAZOVANIE		POPIS TRVALÝCH PORÚCH (RESET)	PRÍČINA – kontrola/riešenie <i>Pre väčšinu kontrol a riešení je potrebný inštalatér.</i>
Kód skupiny	Špecifický kód		
E.00	.04	Odpojený snímač teploty vratnej vody	PROBLÉM SNÍMAČA/PRIPOJENIA Skontrolujte funkčnosť snímača teploty Skontrolujte pripojenie snímača/DPS
E.00	.05	Skrat snímača vratnej teploty	PROBLÉM SNÍMAČA/PRIPOJENIA Skontrolujte funkčnosť snímača Skontrolujte pripojenie snímača/DPS
E.00	.16	Snímač teploty zásobníka TÚV nie je pripojený	SNÍMAČ ROZPOJENÝ Skontrolujte funkčnosť snímača Skontrolujte pripojenie snímača/DPS Pri demontáži zásobníka teplej úžitkovej vody nastavte parameter DP150 = 1
E.00	.17	Skrat snímača teploty zásobníka TÚV	SNÍMAČ SPOJENÝ Skontrolujte funkčnosť snímača Skontrolujte pripojenie snímača/DPS
E.00	.20	Snímač teploty spalín nie je pripojený alebo odmeral teplotu pod rozsahom	SNÍMAČ ROZPOJENÝ Skontrolujte funkčnosť snímača Skontrolujte pripojenie snímača/DPS
E.00	.21	Snímač teploty spalín je skratovaný alebo odmeral teplotu nad rozsahom	SNÍMAČ SPOJENÝ Skontrolujte funkčnosť snímača Skontrolujte pripojenie snímača/DPS
E.01	.04	Zhasnutie plameňa sa detegovalo päťkrát za 24 hodín	PRÍVOD PLYNU Skontrolujte tlak prívodu plynu Skontrolujte kalibráciu plynového ventilu PROBLÉM S ELEKTRÓDOU Skontrolujte pripojenie a vodiče elektródy Skontrolujte stav elektródy POTRUBIA SPALÍN Skontrolujte potrubia prívodu vzduchu a odvodu plynov spalín VÝMENNÍK JE NA STRANE SPALÍN UPCHATÝ Skontrolujte čistotu výmenníka NAPÁJACIE NAPÄTIE Skontrolujte napájacie napätie
E.01	.12	Teplota zistená snímačom vratnej vody je vyššia ako prietoková teplota	PROBLÉM SNÍMAČA/PRIPOJENIA Skontrolujte, či sú snímače umiestnené správnym smerom Skontrolujte, či je snímač prietoku v správnej polohe Skontrolujte teplotu spiatocky v kotle Skontrolujte funkčnosť snímačov

ZOBRAZOVANIE		POPIS TRVALÝCH PORÚCH (RESET)	PRÍČINA – kontrola/riešenie <i>Pre väčšinu kontrol a riešení je potrebný inštalatér.</i>
Kód skupiny	Špecifický kód		
E.01	.17	Nie je cirkulácia vody (trvalá)	NEDOSTATOČNÁ CIRKULÁCIA Skontrolujte tlak v inštalácii Aktivujte manuálny cyklus odvodušnenia Skontrolujte funkčnosť čerpadla Skontrolujte cirkuláciu v kotle/inštalácii CHYBA SNÍMAČA Skontrolujte funkčnosť snímačov teploty Skontrolujte pripojenie snímačov teploty
E.01	.20	Bola dosiahnutá maximálna teplota spalín	VÝMENNÍK JE NA STRANE SPALÍN UPCHATÝ Skontrolujte čistotu výmenníka
E.02	.13	Úplné zastavenie kotla (funkcia protimrazovej ochrany nie je aktívna)	SIGNÁL INDIKUJÚCI ZABLOKOVANIE (UPCHATIE) VSTUPU Kontakt X15 je rozpojený, skontrolujte pripojené zariadenia Chyba konfigurácie parametra: Skontrolujte nastavenie AP001
E.02	.17	Permanentné zlyhanie komunikácie na DPS	CHYBA HLAVNEJ DPS Skontrolujte elektromagnetické rušenie Kontaktujte tím (pracovníka) servisnej siete
E.02	.35	Kritické bezpečnostné zariadenie odpojené	KOMUNIKAČNÁ CHYBA Spustite funkciu automatickej detekcie (parameter AD) Skontrolujte zariadenia pripojené ku kontaktu X9
E.02	.39	Nebol dosiahnutý minimálny tlak po 6 minútach automatického plnenia	CHYBA AUTOMATICKÉHO PLNENIA Skontrolujte, či funguje automatické plnenie
E.02	.47	Pripojenie k externému zariadeniu bolo neúspešné	CHYBA ELEKTRICKÉHO PRIPOJENIA Spustite funkciu automatickej detekcie (parameter AD)) Skontrolujte elektrické pripojenia externých zariadení.
E.04	.01	Skrat snímača prietokovej teploty	PROBLÉM SNÍMAČA/PRIPOJENIA Skontrolujte pripojenie snímača/DPS Skontrolujte funkčnosť snímača
E.04	.02	Odpojený snímač teploty prietokovej vody	PROBLÉM SNÍMAČA/PRIPOJENIA Skontrolujte pripojenie snímača/DPS Skontrolujte funkčnosť snímača
E.04	.03	Prekročená maximálna teplota prietoku alebo skratovaný snímač prietokovej teploty	NEDOSTATOČNÁ CIRKULÁCIA Skontrolujte cirkuláciu v kotle/inštalácii Aktivujte manuálny cyklus odvodušnenia Skontrolujte funkčnosť snímačov
E.04	.08	Bola dosiahnutá maximálna hodnota bezpečnej teploty	NEDOSTATOČNÁ CIRKULÁCIA Skontrolujte tlak v systéme (inštalácii) Zapnite funkciu manuálneho odplynienia Skontrolujte funkčnosť obehového čerpadla Skontrolujte obeh (cirkuláciu) v kotle/systéme (inštalácii) INÉ MOŽNÉ PRÍČINY Skontrolujte pripojenie bezpečnostného termostatu Skontrolujte správnu funkčnosť bezpečnostného termostatu

ZOBRAZOVANIE		POPIS TRVALÝCH PORÚCH (RESET)	PRÍČINA – kontrola/riešenie <i>Pre väčšinu kontrol a riešení je potrebný inštalatér.</i>
Kód skupiny	Špecifický kód		
E.04	.10	Horák sa nezapálil po 4 pokusoch	PRÍVOD PLYNU Skontrolujte tlak prívodu plynu Skontrolujte elektrické pripojenie plynového ventilu Skontrolujte kalibráciu plynového ventilu Skontrolujte funkčnosť plynového ventilu PROBLÉM S ELEKTRÓDOU Skontrolujte elektrické pripojenia elektródy Skontrolujte stav elektródy INÉ PRÍČINY Skontrolujte funkčnosť ventilátora Skontrolujte stav odvodu spalín (upchatie)
E.04	.12	Porucha zapalovania pre zistenie parazitného plameňa	Skontrolujte zemný okruh Skontrolujte napájacie napätie Skontrolujte stav elektródy
E.04	.13	Zablokovaná lamela ventilátora alebo sú prekročené maximálne otáčky/min.	PROBLÉM S VENTILÁTOROM/PCB Skontrolujte spojenie DPS – ventilátor Skontrolujte funkčnosť ventilátora
E.04	.17	Porucha v riadiacom okruhu plynového ventilu	CHYBA HLAVNEJ DPS Skontrolujte elektrické pripojenie na plynovom ventile
E.04	.18	Spodná teplota je nižšia ako minimálna teplota	PROBLÉM SNÍMAČA/PRIPOJENIA Skontrolujte pripojenie snímača/DPS Skontrolujte funkčnosť snímača
E.04	.23	Interné zastavenie komunikácie	Vypnite a znova zapnite napájanie, a potom vykonajte RESET
E.04	.29	Interné zastavenie komunikácie	Vypnite a znova zapnite napájanie, a potom vykonajte RESET
E.04	.254	Porucha v riadiacom okruhu plynového ventilu	CHYBA HLAVNEJ DPS Skontrolujte elektrické prípojky

Tab.88 Zoznam varovaní

ZOBRAZOVANIE		POPIS VAROVANÍ PRED ZISTENÍM PORUCHY	PRÍČINA – kontrola/riešenie
Kód skupiny	Špecifický kód		
A.00	.28	Snímač solárnej teploty bol odstránený alebo meria teplotu pod rozsahom	Skontrolujte vedenie snímača solárnej teploty. V prípade potreby snímač vymeňte.
A.00	.29	Snímač solárnej teploty je skratovaný alebo meria teplotu nad rozsahom	Skontrolujte vedenie snímača solárnej teploty. V prípade potreby snímač vymeňte.
A.00	.34	Predpokladá sa snímač vonkajšej teploty, ale nezistil sa	NEZISTENÝ SNÍMAČ VONKAJŠEJ TEPLoty Zadajte správnu hodnotu parametra AP091 Pripojte snímač vonkajšej teploty Snímač vonkajšej teploty nie je pripojený správne
A.02	.06	Nízky tlak vykurovacieho okruhu	Skontrolujte tlak v inštalácii a obnovte Skontrolujte tlak v expanznej nádobe Skontroluje, či v kotle/inštalácii nedochádza k priesakom
A.02	.36	Funkčné zariadenie je odpojené	KOMUNIKAČNÁ CHYBA Spustite funkciu automatickej detekcie (parameter AD) Skontrolujte zariadenia pripojené ku kontaktu X9
A.02	.37	Pasívne funkčné zariadenie je odpojené	KOMUNIKAČNÁ CHYBA Spustite funkciu automatickej detekcie (parameter AD) Skontrolujte zariadenia pripojené ku kontaktu X9
A.02	.45	Chyba spojenia	KOMUNIKAČNÁ CHYBA Spustite funkciu automatickej detekcie (parameter AD))

ZOBRAZOVANIE		POPIS VAROVANÍ PRED ZISTENÍM PORUCHY	PRÍČINA – kontrola/riešenie
Kód skupiny	Špecifický kód		
A.02	.46	Chyba priority zariadenia	KOMUNIKAČNÁ CHYBA Spustite funkciu automatickej detekcie (parameter AD))
A.02	.48	Chyba konfigurácie funkcie jednotky (zariadenia)	CHYBA ELEKTRICKÉHO PRIPOJENIA Spustite funkciu automatickej detekcie (parameter AD)) Skontrolujte elektrické pripojenia externých zariadení
A.02	.49	Inicializácia uzla zlyhala	CHYBA ELEKTRICKÉHO PRIPOJENIA Spustite funkciu automatickej detekcie (parameter AD)) Skontrolujte elektrické pripojenia externých zariadení
A.02	.54	Chyba napájacieho zdroja zbernice Open Therm	Skontrolujte zariadenia pripojené ku kontaktu X17 – Svorkovnica M2 (7-8)
A.02	.55	Nesprávne alebo chýbajúce výrobné číslo	Kontaktujte tím (pracovníka) servisnej siete
A.02	.76	Interná pamäť vyhradená pre úplné prispôbenie nastavení. Nie je možné vykonať žiadne ďalšie zmeny	Kontaktujte tím (pracovníka) servisnej siete

**Dôležité**

Pri pripájaní interiérovej jednotky/riadiacej jednotky „Open Therm“ ku kotlu sa v prípade poruchy vždy zobrazuje kód „254“. Prečítajte chybový kód na displeji kotla.

## 9 Likvidácia

### 9.1 Likvidácia a recyklovanie

Zariadenie sa skladá z viacerých komponentov vyrobených z rôznych materiálov, ako sú napríklad oceľ, meď, plast, sklolaminát, hliník, guma atď.

#### DEMONTÁŽ A LIKVIDÁCIA ZARIADENIA (PODĽA SMERNICE OEEZ)

Po demontáži nepotrebného zariadenia sa toto zariadenie nesmie likvidovať v zmiešanom komunálnom odpade.

Tento druh odpadu sa musí triediť, aby sa materiály, z ktorých je zariadenie vyrobené, mohli recyklovať a znovu použiť.

Ďalšie informácie o dostupných možnostiach recyklovania žiadajte od miestnej samosprávy.

Nesprávne nakladanie s odpadom môže mať potenciálne negatívne účinky na životné prostredie a ľudské zdravie.

Ak sa nepotrebné zariadenia vymenia za nové, predávajúci je zo zákona povinný staré zariadenie odobrať a bezplatne zlikvidovať.

Symbol  na zariadení indikuje, že je zakázané likvidovať daný výrobok v zmiešanom komunálnom odpade.

**Varovanie**

Demontáž a likvidáciu kotla musí uskutočniť kvalifikovaný inštalatér podľa miestnych a národných predpisov.

## 10 Životné prostredie

### 10.1 Úspora energie

#### Nastavenie vykurovania

Prietokovú teplotu kotla nastavte podľa typu systému (inštalácie). Pri systémoch (inštaláciách) s radiátormi odporúčame nastaviť maximálnu prietokovú teplotu vykurovacej vody na cca 60 °C a túto teplotu zvyšovať iba v prípade, ak sa nedosiahne požadovaná úroveň komfortu. V systémoch (inštaláciách) so sálavými podlahovými panelmi neprekračujte teplotu stanovenú projektantom systému (inštalácie). Odporúčame použiť externý snímač (snímač vonkajšej teploty) a/alebo ovládací panel na automatické nastavenie prietokovej teploty podľa atmosférických podmienok alebo vnútornej teploty. Tým sa zabezpečí, že sa bude produkovať iba také množstvo tepla, aké je skutočne potrebné. Nastavte teplotu okolia bez toho, aby sa miestnosti

prehrievajú. Každý stupeň prebytočného tepla zvyšuje spotrebu energie približne o 6 %. Teplotu okolia je tiež potrebné upraviť podľa toho, ako sa miestnosti využívajú. Spálne alebo miestnosti, ktoré sa nevyužívajú často, je možné napríklad vykurovať na nižšiu teplotu ako ostatné. Použite funkciu hodinového programovania (ak je dostupná) a teplotu okolia počas noci nastavte na cca o 5 °C nižšiu ako je teplota počas dňa. Nastavenie ešte nižšej teploty už neprinesie ďalšie úspory nákladov. Nastavené teploty znížte ešte nižšie iba vtedy, ak budete dlhší čas preč (napríklad na dovolenke). Nezakrývajte radiátory, pretože by to bránilo správnej cirkulácii vzduchu. Nenechávajte poodchýlené okná na vetranie miestností – namiesto toho ich na krátky čas otvorte dokorán.

### Nastavenie teploty teplej úžitkovej vody

Nastavením komfortnej teploty úžitkovej vody a zabránením jej zmiešavaniu so studenou vodou vám umožní šetriť energiu. Každý stupeň prebytočného tepla spotrebúva energiu a spôsobuje intenzívnejšiu tvorbu vodného kameňa (to je hlavný dôvod vzniku porúch kotla).

## 11 Príloha

### 11.1 Informačný list výrobku – kombinované kotle

Tab.89 Informačný list výrobku pre kombinované kotle

LUNA CLASSIC		1.24	24	28
Vykurovanie priestoru – použitie pri teplotách		–	Stredné	Stredné
Ohrev vody – Uvedený záťažový profil			XL	XL
Vykurovanie priestoru – trieda sezónnej energetickej účinnosti		<b>A</b>	<b>A</b>	<b>A</b>
Ohrev vody – trieda energetickej účinnosti		—	<b>A</b>	<b>A</b>
Menovitý tepelný výkon ( <i>Prated alebo Psup</i> )	kW	24	20	24
Vykurovanie priestoru – ročná spotreba energie	GJ	74	61	74
Ohrev vody – ročná spotreba energie	kWh <sup>(1)</sup> GJ <sup>(2)</sup>	-	33 17	33 17
Vykurovanie priestoru – Sezónna energetická účinnosť	%	94	94	94
Ohrev vody – Energetická účinnosť	%	-	88	86
Vnútoraná hladina akustického výkonu L <sub>WA</sub>	dB	51	49	51
(1) elektrina (2) palivo				

### 11.2 Informačný list výrobku – regulátory teploty

Tab.90 Informačný list pre regulátory teploty

BAXI MAGO		Na použitie s modulačnými vykurovacími systémami	Na použitie s vykurovacími systémami ON/OFF
Trieda		V	IV
Príspevok k energetickej účinnosti vykurovania priestoru	%	3	2





## **Původní návod k používání - © Autorské právo**

Veškeré technické údaje v tomto dokumentu včetně výkresů a schémat zapojení zůstávají výhradním majetkem výrobce a nesmí být reprodukovány bez předchozího písemného souhlasu. Změny vyhrazeny.

## **Instrukcijas oriģinālvalodā - © Autortiesības**

Visa tehniskā un tehnoloģiskā informācija, kas ietverta šajās tehniskajās instrukcijās, kā arī visi rasējumi un tehniskie apraksti ir mūsu īpašums un tos aizliegts pavairot bez mūsu tiešas rakstiskas atļaujas. Tiek saglabātas tiesības veikt izmaiņas.

## **Instrukcja oryginalna - © Prawa autorskie**

Wszystkie informacje techniczne i technologiczne zamieszczone w niniejszej instrukcji, jak również dostarczone rysunki i opisy techniczne pozostają naszą własnością i zabrania się ich reprodukcji bez naszej uprzedniej zgody na piśmie. Zastrzegamy możliwość wprowadzania zmian.

## **Instrucțiuni originale - © Copyright**

Toate informațiile tehnice și tehnologice incluse în aceste instrucțiuni tehnice cât și desenele și descrierile tehnice reprezentate proprietatea noastră și nu pot fi reproduce fără acordul nostru scris prealabil. Sub rezerva modificărilor.

## **Pôvodný návod na použitie - © Autorské práva**

Všetky technické údaje v tomto dokumente vrátane výkresov a schém zostávajú výhradným majetkom výrobcu a nesmú byť reprodukované bez predchádzajúceho písomného súhlasu. Zmeny vyhradené.

# BAXI

36061 BASSANO DEL GRAPPA (VI) - ITALY  
Via Trozzetti, 20  
Servizio clienti: Tel +39 0424 517800 - Fax +39 0424 38089  
[www.baxi.it](http://www.baxi.it)

