

VIVAX
Made for you

ACP-18CF50AERI
ACP-24CF70AERI
ACP-36CF105AERI
ACP-48CF140AERI
ACP-55CF160AERI

CZ
Návod k použití

OBSAH



1. BEZPEČNOSTNÉ OPATRENIA	2
2. ZHRNUTIE.....	2
3. PREHĽAD FUNKCIÍ	2
4. NÁZOV A FUNKCIA INDIKÁTOROV NA KÁBLOVOM OVLÁDAČI.....	3
5. SPÔSOB INŠTALÁCIE	4
6. NÁZVY A FUNKCIE TLAČIDIEL NA KÁBLOVOM OVLÁDAČI	4
7. SPÔSOB POUŽÍVANIA	6
AUTOMATICKÁ PREVÁDZKA	6
PREVÁDZKA CHLADENIA/VYKUROVANIA/IBA VENTILÁTORA	6
PREVÁDZKA SUŠENIA	6
NASTAVENIE ČASOVAČA.....	6
ZAPNUTIE A VYPNUTIE ČASOVAČA.....	6
ZMENA ČASOVAČA.....	6
8. TECHNICKÉ INDIKÁCIE A POŽIADAVKY	7

- Tento návod poskytuje podrobný popis bezpečnostných opatrení, ktorým by ste počas prevádzky mali venovať vašu pozornosť.
- Pre zaistenie správnej obsluhy káblového ovládača si prosím pred použitím jednotky pozorne prečítajte tento návod.
- Po prečítaní si tento návod ponechajte aj pre budúce použitie.
- Keď sa klimatizácia reštartuje po výpadku elektrickej energie, káblový ovládač sa zresetuje na výrobné nastavenia s automatickým režimom, automatickým ventilátorom a nastavením teploty na 24°C (76°F). A to môže spôsobiť nekonzistentné zobrazenie na káblovom ovládači a na klimatizácii. Musíte nastaviť prevádzkový stav cez káblový ovládač.

1. BEZPEČNOSTNÉ OPATRENIA



Nasledujúci obsah je uvedený na výrobku a návode na použitie, vrátane použitia, opatrení proti osobnej ujme a škody na majetku, a spôsobov správneho a bezpečného používania výrobku. Po dôkladnom porozumení nasledujúceho obsahu (identifikátorov a ikon), si prečítajte hlavný text a dodržujte nasledujúce pravidlá.

Popis identifikátorov



Identifikátor	Význam
 Varovanie	Znamená, že nesprávne zaobchádzanie môže viesť k úmrtiu osoby alebo k vážnemu zraneniu.
 Upozornenie	Znamená, že nesprávne zaobchádzanie môže viesť k zraneniu osoby alebo k strate na majetku.

[Poznámka]: 1. "Poškodenie" znamená zranenie, popálenie alebo úraz elektrickým prúdom, ktoré potrebujú dlhodobú liečbu, ale nepotrebujú hospitalizáciu.
2. "Majetková strata" znamená stratu majetku a materiálov.

Popis ikon

Ikona	Význam
	Znamená zákaz. Zakázaný predmet je zobrazený v ikone alebo pomocou obrázkov či znakov mimo ikony.
	Znamená povinné vykonávanie. Povinný predmet je zobrazený v ikone alebo pomocou obrázkov či znakov mimo ikony.

Varovanie

 Varovanie	Inštalácia zástupcom	Zverte, prosím, inštaláciu jednotky distribútorovi alebo profesionálom. Montéri musia mať príslušné know-how. Nesprávna inštalácia vykonaná užívateľom bez povolenia môže spôsobiť požiar, úraz elektrickým prúdom, zranenie osôb alebo únik vody.
	Zakázať	Nestriekajte horľavé aerosóly priamo do káblového ovládača. V opačnom prípade môže dôjsť k požiaru.
 Použitie Varovanie	Zakázať	Nechytajte ovládač mokrými rukami alebo nenechajte zájsť vodu do káblového ovládača. V opačnom prípade môže dôjsť k úrazu elektrickým prúdom.

2. ZHRNUTIE

Podmienky použitia:

1. Napájanie: 5V DC.
2. Prevádzková teplota:
-15°C (-5°F) ~ +43°C (+109°F).
3. Prevádzková vlhkosť: 40%-90%, RH.

3. PREHĽAD FUNKCIÍ

Hlavná funkcia:

1. Pripojenie k vnútornej jednotke cez A, B, C, D, E koncovky;
2. Režim tlačidlového nastavenia akcie.
3. LCD displej.
4. Časovač pre dobu odpočinku.

4. NÁZOV A FUNKCIA INDIKÁTOROV NA KÁBLOVOM OVLÁDAČI

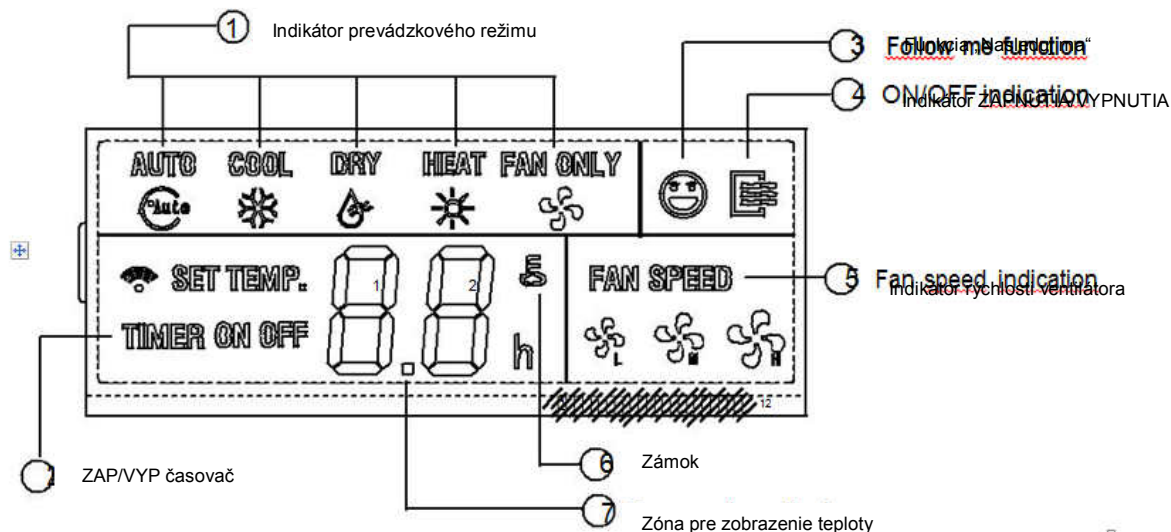

1. Indikátor prevádzkového režimu:

Keď stlačíte tlačidlo "MODE" , je možné zvoliť si režim v poradí: Auto→Cool →Dry→Heat→Fan only→Auto. Pri chladiacom modeli sa režim vykurovania (HEAT) preskočí.

2. Časovač:

Pri úprave nastavenia času zapnutia alebo keď je čas zapnutia nastavený, pri časovači svieti "ON". Pri úprave nastavenia času vypnutia alebo keď je čas vypnutia nastavený, tak svieti "OFF". Ak je nastavené zapnutie aj vypnutie časovača, svietia aj "ON" aj "OFF".

3. Funkcia „Nasleduj ma“:

Vo vnútri káblového ovládača sa nachádza teplotný senzor, po nastavení teploty, porovná dve teploty a priestor káblového ovládača bude rovnaký ako nastavená teplota. Funkcia je dostupná pod chladiacim, vykurovacím a automatickým režimom.

4. Indikátor zapnutia/vypnutia:

Keď je zapnutý, ikona sa zobrazuje, inak zhasne.

5. Indikátor rýchlosti ventilátora:

K dispozícii sú štyri režimy ventilátora: nízky, stredný, vysoký a automatický. Pri niektorých modeloch nie je stredná rýchlosť ventilátora, tá je potom zobrazená ako vysoká rýchlosť.

6. Zámok:

Keď sa stlačí tlačidlo "LOCK", objaví sa ikona a ostatné tlačidlá sú deaktivované. Po opätovnom stlačení ikona zmizne.

7. Zóna pre zobrazenie teploty:

Vo všeobecnosti zobrazuje nastavenú teplotu, ktorá sa môže prispôbovať stlačením tlačidiel ▲ a ▼. Ale v režime ventilátora sa tu nezobrazuje nič.

5. SPÔSOB INŠTALÁCIE

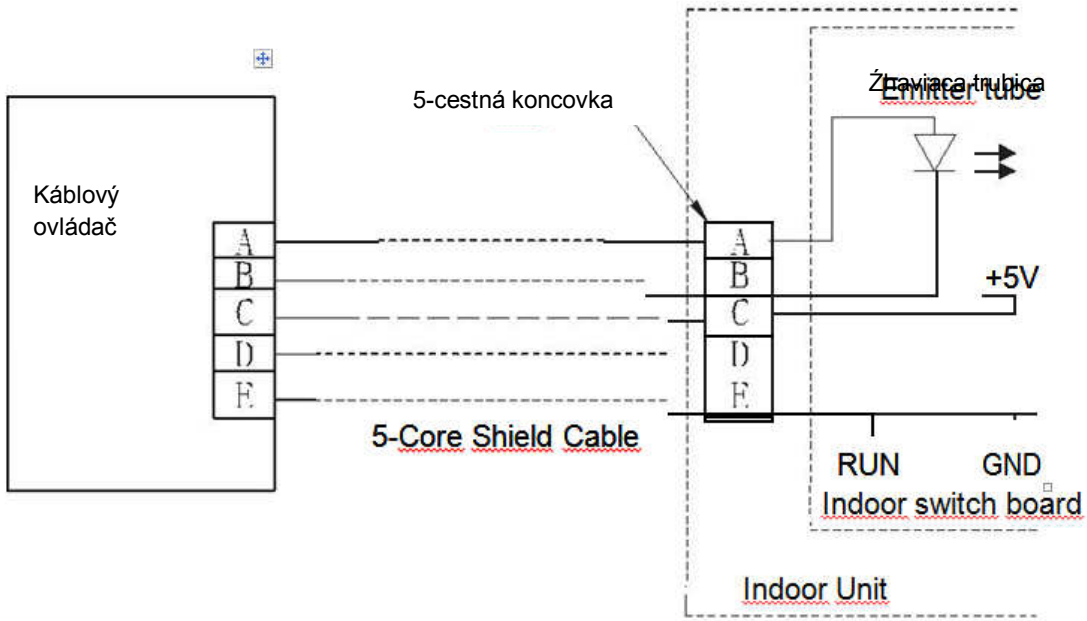

Keď je potrebný káblový ovládač, mala by byť pridaná malá 5-cestná koncovka, pripojený infračervený žiarič s gumwater v blízkosti prijímača na rozvážači. Pripojte jej anódu a katódu na A a B, a + 5V, GND, RUN na C, D, E na rozvážači.

6. NÁZVY A FUNKCIE TLAČIDIEL NA KÁBLOVOM OVLÁDAČI

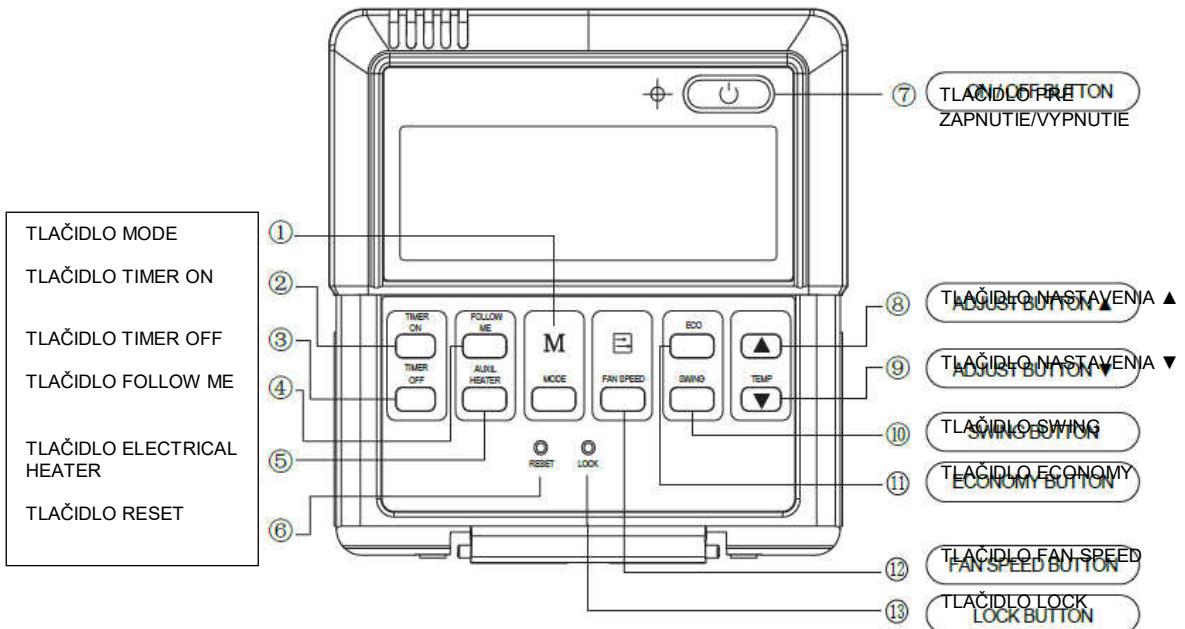

POZNÁMKA

Všetky obrázky v tomto návode sú iba pre účely vysvetlenia. Môžu sa mierne líšiť od káblového ovládača, ktorý ste si zakúpila (záleží od modelu). Aktuálny tvar má prednosť.

1. Tlačidlo Mode (Režim):

Po stlačení tohto tlačidla sa mení prevádzkový režim v nasledujúcom poradí:

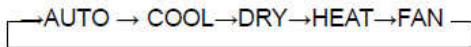

(Automatický režim – Chladiaci režim – Sušiaci režim – Vykurovací režim – Režim ventilátora).

Poznámka: Pri chladiacom modele je režim vykurovania preskočený.

2. Tlačidlo Timer on (Zapnutý časovač) :

Po stlačení tohto tlačidla je aktivovaná funkcia zapnutého časovača. Každým ďalším stlačením sa pridáva čas po pol hodine, po 10 hodinách sa každým stlačením pridá 1 hodina. Ak chcete zrušiť túto funkciu, nastavte "0.0".

3. Tlačidlo Timer off (Vypnutý časovač):

Po stlačení tohto tlačidla je aktívna funkcia vypnutého časovača. Každým ďalším stlačením sa pridáva čas po pol hodine, po 10 hodinách sa každým stlačením pridá 1 hodina. Ak si želáte zrušiť túto funkciu, nastavte "0.0" .

4. Tlačidlo Follow me („Nasleduj ma“):

Keď počas chladiaceho, vykurovacieho alebo automatického režimu stlačíte toto tlačidlo, funkcia Follow me sa aktivuje. Stlačenie tlačidla ON/OFF alebo MODE funkciu „Follow me“ nezruší. Táto funkcia je vypnutá vtedy, keď je jednotka vypnutá alebo režime DRY alebo FAN. Ďalším stlačením tlačidla „Follow me“ sa funkcia zruší.

5. Tlačidlo Electrical heater (Elektrický ohrievač):

Ak stlačíte toto tlačidlo vo vykurovacom režime, funkcia elektrického ohrievača sa stane neúčinnou.

6. Tlačidlo Reset - skryté:

Použite paličku o hrúbke 1mm, aby ste stlačili tlačidlo ukryté v malej diere. Následne sa zruší aktuálne nastavenie a káblový ovládač sa prepne do pôvodného stavu.

7. Tlačidlo ON/OFF (Zapnutie/Vypnutie):

Keď sa vo vypnutom stave stlačí toto tlačidlo, indikátor zasvieti, káblový ovládač sa zapne a pošle informácie o nastavení do vnútornej PCB. Keď sa v zapnutom stave stlačí toto tlačidlo, indikátor sa vypne a pošle inštrukciu. Ak sa nastaví zapnutie alebo vypnutie časovača, zruší toto nastavenie a potom pošle pokyn na zastavenie stroja.

8. Tlačidlo nastavenia ▲:

Nastavuje vnútornú teplotu smerom nahor. Ak tlačidlo stlačíte a podržíte, bude sa zvyšovať o 1°C (2°F) za 0.5 sekundy.

9. Tlačidlo nastavenia ▼ :

Nastavuje vnútornú teplotu smerom nadol. Ak tlačidlo stlačíte a podržíte, bude sa znižovať o 1°C (2°F) za 0.5 sekundy.

10. Tlačidlo Swing:

Prvé stlačenie naštartuje funkciu Swing, druhé stlačenie zastaví hojdanie. (Pasuje na niektoré modely s funkciou Swing).

11. Tlačidlo Economy operation (Ekonomická prevádzka):

Stlačením tohto tlačidla začne vnútorná jednotka pracovať v ekonomickom režime, opätovným stlačením tento režim opustíte (pri niektorých modeloch to ale môže byť neúčinné).

12. Tlačidlo Fan speed (Rýchlosť ventilátora):

Stláčajte toto tlačidlo opakovane po sebe a rýchlosť ventilátora sa bude meniť nasledovne:

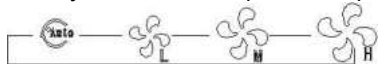

(Automatická rýchlosť – Nízka rýchlosť – Stredná rýchlosť – Vysoká rýchlosť)

13. Tlačidlo Lock (Zámok) - skryté:

Keď stlačíte tlačidlo LOCK, všetky aktuálne nastavenia sa uzamknú a káblový ovládač neprijíma žiadne iné operácie okrem tej z tlačidla LOCK. Použite režim uzamknutia vtedy, keď chcete zabrániť zmene nastavení vzniknutých náhodou alebo pri hre. Ak chcete zrušiť režim uzamknutia, opätovne stlačte tlačidlo LOCK.

7. SPÔSOB POUŽÍVANIA

AUTOMATICKÁ PREVÁDZKA

Pripojte k zdroju, vnútorný indikátor prevádzky bliká.

1. Stlačte tlačidlo "MODE", zvolte "AUTO"
2. Stlačte tlačidlo "▲" a "▼" nastavte teplotu podľa vášho želania, obvykle to je medzi 17°C (62°F) ~ 30°C (88°F);
3. Stlačte tlačidlo "ON/OFF", indikátor prevádzky je zapnutý, klimatizácia pracuje v automatickom režime, vnútorný ventilátor je v automatickom režime a nemôže byť zmenený. Na LCD displeji je zobrazený nápis AUTO. Pre vypnutie stlačte znovu ON/OFF.
4. Ekonomická prevádzka je účelná v automatickom režime.
5. V prípade prerušenia dodávky elektrického prúdu, ako je výpadok prúdu, klimatizácia sa ihneď zastaví. Ale keď je dodávka elektrickej energie obnovená, klimatizácia sa automaticky reštartuje a vykonáva predchádzajúcu prevádzku.

PREVÁDZKA CHLADIACEHO/VYKUROVACIEHO REŽIMU/REŽIMU VENTILÁTORA

1. Stlačte tlačidlo "MODE", zvolte režim "COOL", "HEAT" alebo "FAN ONLY".
 2. Stlačte tlačidlo pre nastavenie teploty a vyberte si nastavenú teplotu.
 3. Stlačte tlačidlo "FAN SPEED" a zvolte si vysokú/strednú/nízku/automatickú rýchlosť.
 4. Stlačte tlačidlo "ON/OFF", indikátor prevádzky vnútornej jednotky sa zapne, jednotka pracuje vo vybranom režime. Stlačte znovu tlačidlo "ON/OFF" pre ukončenie práce.
- Poznámka: Ak je jednotka v režime ventilátora, nie je možné nastaviť teplotu.

PREVÁDZKA SUŠENIA

1. Stlačte tlačidlo "MODE", zvolte režim "DRY".
2. Stlačte tlačidlo pre nastavenie teploty a vyberte si nastavenú teplotu.
3. Stlačte tlačidlo "ON/OFF", indikátor prevádzky vnútornej jednotky sa zapne, jednotka pracuje v sušiacom režime. Stlačte znovu tlačidlo "ON/OFF" a režim sa zastaví.
4. V sušiacom režime sú ekonomická prevádzka a rýchlosť ventilátora neúčinnými.

NASTAVENIE ČASOVAČA

Len časovač zapnutia:

1. Stlačte tlačidlo "TIME ON", na LCD displeji sa zobrazí "SET" a ďalej "H" a "ON", čaká na nastavenie časovača.
2. Opakovane stlačajte tlačidlo "TIME ON" pre prispôsobenie nastavenia času.
3. Ak tlačidlo stlačíte a podržíte, čas sa bude zvyšovať po pol hodine, po 10 hod. sa bude zvyšovať po 1 hodine.
4. 0,5 sekundy po nastavení vyššie káblový ovládač informáciu a nastavenie je ukončené.

Len časovač vypnutia:

1. Stlačte tlačidlo "TIME OFF", na LCD displeji sa zobrazí "SET" a ďalej "H" a "ON", čaká na nastavenie časovača.
2. Opakovane stlačte tlačidlo "TIME OFF" pre prispôsobenie nastavenia času.
3. Ak tlačidlo stlačíte a podržíte, čas sa bude zvyšovať po pol hodine, po 10 hod. sa bude zvyšovať po 1 hodine.
4. 0,5 sekundy po nastavení vyššie káblový ovládač informáciu a nastavenie je ukončené.

Časovač zapnutia aj vypnutia

1. Nastavte čas zapnutia časovača, tak ako je uvedené v kroku 1 a 2.
2. Nastavte čas vypnutia časovača, tak ako je uvedené v kroku 1 a 2.
3. Čas vypnutia časovača musí byť dlhší ako čas zapnutia časovača.
4. 0.5 sekundy po nastavení vyššie káblový ovládač informáciu. Nastavenie je hotové.

ZMENA ČASOVAČA

Ak je treba zmeniť čas časovača, pre úpravu stlačte príslušné tlačidlo. Ak si prajete časovač zrušiť, zmeňte čas na časovači na 0.0.

POZNÁMKA

Čas časovača je relatívny čas, ktorý je oneskorený po nastavení času (napr. nastavený čas je 08:05 ráno). Takže keď je nastavený časovač, štandardný čas nie je možné nastaviť.

8. TECHNICKÉ INDIKÁCIE A POŽIADAVKY

EMC a EMI v súlade s požiadavkami certifikácie CE.

VNÚTORNÁ JEDNOTKA

VONKAJŠIA JEDNOTKA

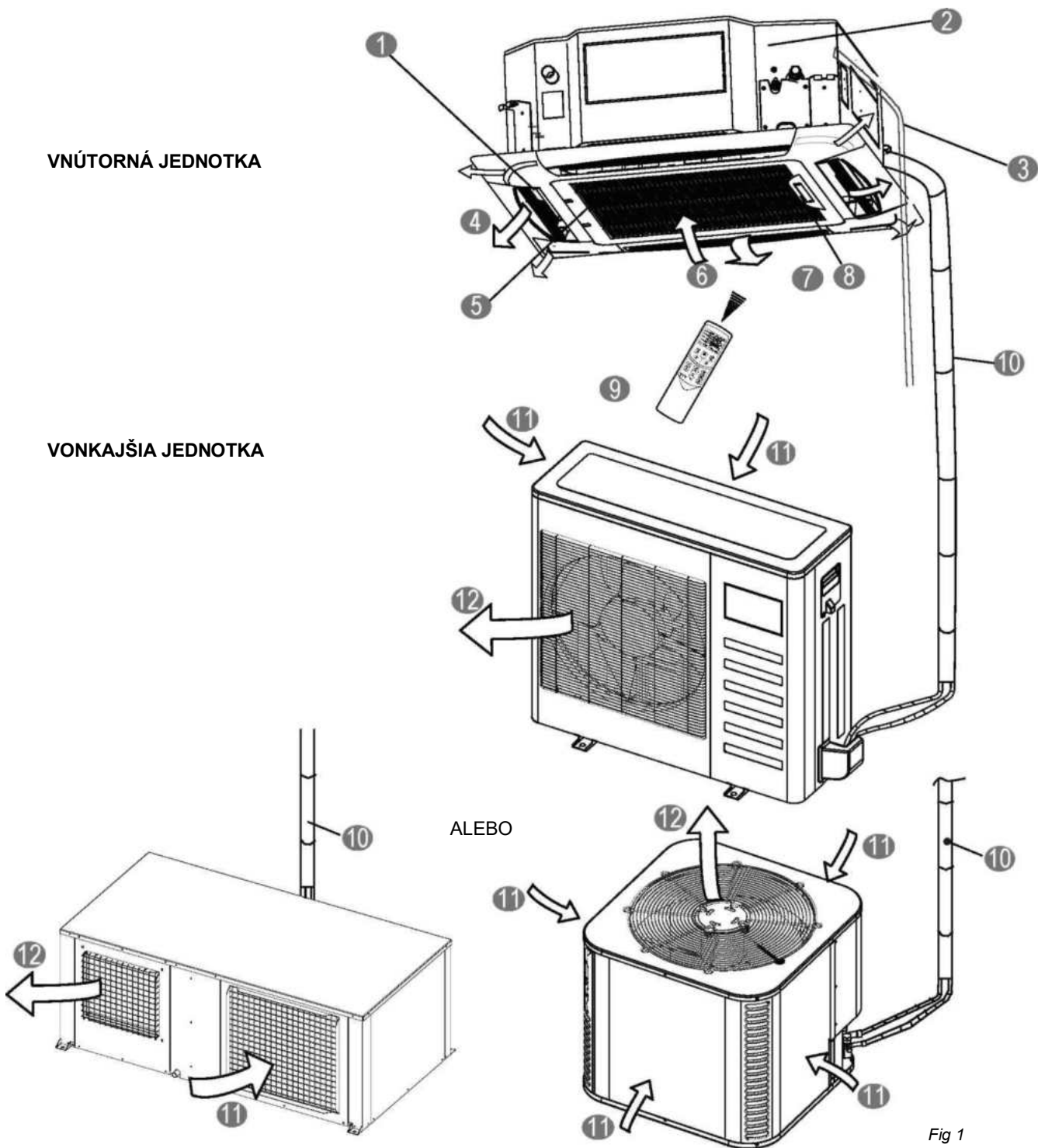

ALEBO

Fig 1
Fig.1

- | | | | |
|---|---|----|----------------------------|
| 1 | Žalúzie pre prúdenie vzduchu (na výstupe vzduchu) | 7 | Mriežka pre prívod vzduchu |
| 2 | Vypúšťacie čerpadlo (vypustená voda z vnútornej jednotky) | 8 | Panel s displejom |
| 3 | Vypúšťacia hadica | 9 | Diaľkový ovládač |
| 4 | Výstup vzduchu | 10 | Chladiace potrubie |
| 5 | Vzduchový filter (vo vnútri mriežky pre prúdenie vzduchu) | 11 | Prívod vzduchu |
| 6 | Prívod vzduchu | 12 | Výstup vzduchu |

POZNÁMKA

Všetky obrázky v tomto návode sú iba pre účely vysvetlenia. Môžu byť mierne odlišné od klimatizácie, ktorú ste si zakúpili (záleží od modelu). Aktuálny tvar má prednosť.

OBSAH

1. DÔLEŽITÉ BEZPEČNOSTNÉ INFORMÁCIE	3
2. NÁZVY ČASTÍ	5
3. OPERÁCIE A VÝKON KLIMATIZÁCIE	6
4. TIPY PRE EKONOMICKÚ PREVÁDZKU	7
5. NASTAVENIE SMERU PRÚDENIA VZDUCHU	7
6. ÚDRŽBA	8
7. NASLEDOVNÉ PRÍZNAKY NIE SÚ PROBLÉMAMI KLIMATIZÁCIE	10
8. RIEŠENIE PROBLÉMOV	11

• DÔLEŽITÉ BEZPEČNOSTNÉ INFORMÁCIE

Ak chcete zabrániť zraneniu užívateľa alebo iných osôb a poškodeniu majetku, musia byť dodržané nasledujúce pokyny. Nesprávne prevádzkovanie z dôvodu nerešpektovania pokynov môže spôsobiť zranenie alebo iné škody.

Uvedené bezpečnostné opatrenia sú rozdelené do dvoch kategórií. V každom prípade sú uvedené dôležité bezpečnostné informácie, ktoré treba pozorne prečítať.

VAROVANIE

Nedodržanie varovania môže mať za následok smrť. Zariadenie musí byť inštalované v súlade s národnými predpismi pre elektrickú inštaláciu.

UPOZORNENIE

Nedodržanie upozornenia môže viesť k zraneniu alebo poškodeniu zariadenia.

VAROVANIE

Požiadajte svojho predajcu o inštaláciu klimatizácie.

Nekompletné inštalácia vykonaná laikom môže mať za následok únik vody, zasiahnutie elektrickým prúdom a požiar.

Požiadajte svojho predajcu o vylepšenie, opravu a údržbu.

Neúplné zlepšenie, oprava a údržba môže viesť k úniku vody, úrazu elektrickým prúdom a požiaru.

Aby sa zabránilo úrazu elektrickým prúdom, požiaru alebo zraneniu alebo ak zistíte akúkoľvek abnormalitu, ako je napríklad dym, vypnite napájanie a obráťte sa na predajcu.

Nikdy nedovoľte, aby vnútorná jednotka alebo diaľkový ovládač navlhli.

Mohlo by dôjsť k úrazu elektrickým prúdom alebo k požiaru.

Nikdy nestláčajte tlačidlo diaľkového ovládača tvrdým špicatým predmetom.

Môže dôjsť k poškodeniu diaľkového ovládača.

Pri vypálení poistky nikdy nenahradzujte poistku inou s nesprávnym menovitým prúdom alebo s iným vodičom.

Použitie drôtu alebo medeného drôtu, môže spôsobiť, že sa jednotka pokazí alebo spôsobí požiar.

Pre vaše zdravie nie je dobré dlhodobo sa vystavovať prúdu vzduchu.

Nevkladajte prsty, tyče alebo iné predmety do prívodu alebo výstupu vzduchu.

Keď sa ventilátor točí vo vysokej rýchlosti, môže spôsobiť zranenie.

Nikdy nepoužívajte horľavé spreje ako napr. lak na vlasy alebo iné laky v blízkosti jednotky.

Mohlo by to spôsobiť požiar.

Nikdy nechyťajte výstup vzduchu alebo horizontálne lamely, zatiaľ čo klapka hojdačky je v prevádzke

Môžu sa Vám zachytiť prsty alebo sa môže jednotka pokaziť.

Nikdy nedávajte žiadne predmety do prívodu alebo výstupu vzduchu.

Predmety dotýkajúce sa ventilátora vo vysokej rýchlosti môžu byť nebezpečné.

Nikdy nevykonávajte prehliadku alebo servis jednotky svojpomocne.

Požiadajte kvalifikovanú servisnú osobu, aby túto prácu vykonala.

Nevyhadzujte tento výrobok do netriedeného komunálneho odpadu. Je nutný separovaný zber a špeciálne zaobchádzanie s takýmto odpadom.

Nevhadzujte elektrospotrebiče do netriedeného komunálneho odpadu, použite samostatné zberné dvory.

Pre informácie týkajúce sa dostupných zberných systémov sa obráťte na Vaše miestne zastupiteľstvo.

Ak sú elektrické spotrebiče likvidované na skládkach, môžu nebezpečné látky unikať do podzemnej vody a dostať sa do potravinového reťazca, čím poškodzujú zdravie človeka.

Pre ochranu pred únikom chladiva kontaktujte svojho predajcu.

Ak je systém nainštalovaný a prevádzkovaný v malej miestnosti, je nutné udržiavať koncentráciu chladiva, aby sa náhodou neminulo pod limit. V opačnom prípade môže byť v miestnosti ovplyvnený kyslík, čo môže viesť k vážnej nehode.

Chladivo v klimatizácii je bezpečné a za normálnych okolností netečie.

Pokiaľ dôjde v miestnosti k úniku chladiva, pride do kontaktu s ohňom alebo horákom, ohrievač alebo varič môže spôsobiť otravu plynom.

Vypnite všetky horľavé ohrievače, vetrajte izbu a kontaktujte predajcu, u ktorého ste jednotku zakúpili.

Nepoužívajte klimatizáciu pokiaľ servisný technik nepotvrdí, že časť, kde uniká chladivo, je opravená.

CAUTION

Nepoužívajte klimatizáciu na iné účely.

Aby sa zabránilo zhoršeniu kvality, nepoužívajte jednotku pre chladenie laboratórných prístrojov, potravín, rastlín, zvierat alebo umeleckých diel.

Pred čistením sa uistite, že ste zastavili prevádzku, vypnite vypínač alebo vytiahnite kábel zo zásuvky.

V opačnom prípade to môže viesť k úrazu elektrickým prúdom alebo k zraneniu.

Aby sa zabránilo úrazu elektrickým prúdom alebo požiaru, uistite sa, že je inštalovaný zemný detektor netesnosti.

Uistite sa, že je klimatizácia uzemnená.

Aby sa zabránilo úrazu elektrickým prúdom, uistite sa, že je jednotka uzemnená a že zemiaci kábel nie je pripojený k plynovému alebo vodovodnému potrubiu, hromozvodu alebo telefónnemu pozemnému káblu.

Aby sa predišlo zraneniu, na vonkajšej jednotke neodstraňujte kryt ventilátora.

Neobsluhujte klimatizáciu s mokrymi rukami.

Môže dôjsť k úrazu elektrickým prúdom.

Nechytajte dosky výmenníka tepla.

Tieto dosky sú ostré a mohli by viesť k rezným zraneniam.

Pod vnútornú jednotku neumiestňujte predmety, ktoré by sa vlhkosťou mohli zničiť.

Môže sa tvoriť kondenzácia, ak je vlhkosť nad 80%, vypúšťací výstup je upchatý alebo filter je znečistený.

Po dlhšom používaní skontrolujte polohu a osadenie jednotky kvôli poškodeniu.

Ak je poškodená, jednotka by mohla padnúť a spôsobiť zranenie.

Ak sa klimatizácia používa spolu so zariadením s horákom, dostatočne vetrajte miestnosť, aby nedošlo k nedostatku kyslíka.

Upravte odtokovú hadicu tak, aby sa zabezpečilo plynulé odvodnenie.

Nekompletné odvodnenie môže zapríčiniť vlhnutie budovy, nábytku, atď.

Nikdy sa nedotýkajte vnútorných častí ovládača.

Neodstraňujte predný panel. Niektoré vnútorné časti sú nebezpečné na dotyk a môže dôjsť k poruche prístroja.

Nikdy nevystavujte malé deti, rastliny alebo zvieratá priamemu prúdeniu vzduchu.

Môže to mať nepriaznivý vplyv na malé deti, zvieratá a rastliny.

Nedovoľte, aby sa na vonkajšiu jednotku vyšplhalo dieťa alebo aby sa tam umiestnil akýkoľvek predmet.

Pádom si môže spôsobiť zranenie.

Nepúšťajte klimatizáciu vtedy, keď používate insekticíd typu izbovej dezinfekcie.

Nedodržanie tohto upozornenia môže spôsobiť, že sa chemické látky uložia v jednotke a tak by sa mohli ohroziť zdravie tých, ktorí sú precitlivení na chemikálie.

Pod vnútornú jednotku alebo na miesta vystavené prúdeniu vzduchu neumiestňujte zariadenia, ktoré produkujú otvorený oheň.

Môže to spôsobiť nedokonale spaľovanie alebo deformáciu jednotky v dôsledku tepla.

Klimatizáciu neumiestňujte na miesto, kde môže unikáť horľavý plyn.

Ak plyn unikne a zostane v okolí klimatizácie, môže vypuknúť oheň.

Zariadenie nie je určené na použitie malými deťmi alebo nemohúcimi osobami bez dozoru.

Toto zariadenie môžu používať deti vo veku od 8 rokov a osoby s obmedzenými fyzickými, zmyslovými alebo duševnými schopnosťami alebo bez potrebných skúseností a znalostí, pokiaľ sú pod dohľadom alebo im boli poskytnuté inštrukcie týkajúce sa bezpečného použitia spotrebiča a pokiaľ pochopili nebezpečenstvo s tým spojené. Deti sa s týmto prístrojom nesmú hrať. Čistenie a údržbu nesmú robiť deti bez dozoru.

Toto zariadenie nie je určené pre použitie osobami (vrátane detí) s obmedzenými fyzickými, zmyslovými alebo duševnými schopnosťami, alebo nedostatkom skúseností a znalostí, pokiaľ nie sú pod dohľadom alebo im neboli poskytnuté inštrukcie týkajúce sa použitia výrobku osobou zodpovednou za ich bezpečnosť.

Deti by mali byť pod dohľadom, aby sa zaistilo, že sa nebudú hrať so zariadením.

Ak je napájací kábel poškodený, musí byť nahradený výrobcom, jeho servisným zástupcom alebo obdobne kvalifikovanými osobami, aby sa predišlo možnému nebezpečenstvu.

Neprevádzkujte vašu klimatizáciu vo vlhkej miestnosti, ako je kúpeľňa alebo práčovňa.

2. NÁZVY ČASTÍ

Klimatizácia pozostáva z vnútornej jednotky, vonkajšej jednotky, spojovacieho potrubia a diaľkového ovládača. (Pozri Obr. 2)

■ Indikátory funkcií na paneli s displejom na vnútornej jednotke

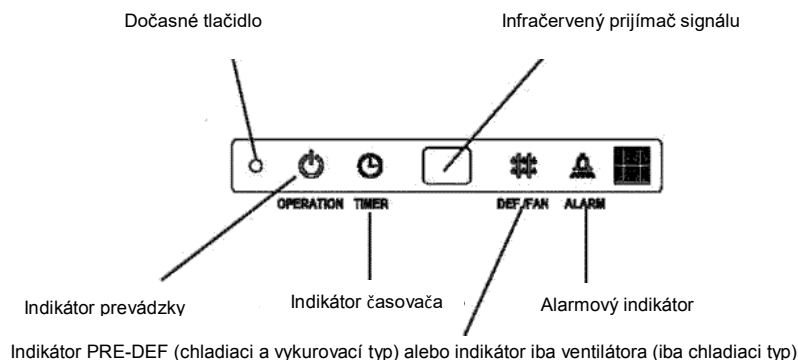

Panel s displejom Obr. 2-1

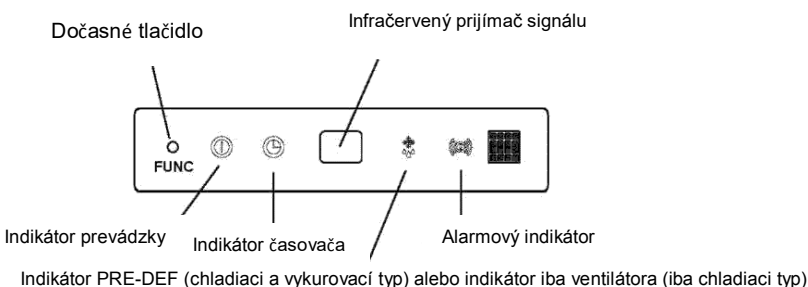

Panel s displejom Obr. 2-2

Táto funkcia sa používa dočasne na prevádzku jednotky v prípade, že ste stratili diaľkový ovládač alebo sa mu vybili batérie. Prostredníctvom Dočasného tlačidla (TEMPORARY BUTTON) na mriežke pre prívod vzduchu na ovládacej skrinke vnútornej jednotky môžu byť zvolené dva režimy zahrňujúce automatický režim a nútené chladenie. Po stlačení tohto tlačidla bude klimatizácia spustená v takom poradí: Automatický režim, Nútený chladiaci režim, Vypnutie, a naspäť do režimu AUTO.

1 AUTO (automatická prevádzka)

Indikátor prevádzky svieti a klimatizácia beží v automatickom režime. Ovládanie diaľkovým ovládačom je povolené tak, aby pracoval podľa prijímaného signálu.

2 FORCED COOL (nútené chladenie)

Indikátor prevádzky bliká, klimatizácia sa zmení na AUTO po tom, čo je nútená chladieť vysokou rýchlosťou vetra (HIGH) po dobu 30 minút. Ovládanie diaľkovým ovládačom je blokované.

3 OFF (vypnutie)

Indikátor prevádzky zhasne. Klimatizácia je vypnutá, zatiaľ čo ovládanie diaľkovým ovládačom je povolené.

POZNÁMKA

Tento návod neobsahuje operácie diaľkového ovládača, pre podrobnosti pozri << Návod na obsluhu diaľkového ovládača >> priložený k jednotke.

3. OPERÁCIE A VÝKON KLIMATIZÁCIE

Pre bezpečnú a efektívnu prevádzku používajte systém v nasledovných teplotách.
Maximálna prevádzková teplota pre klimatizáciu (Chladienie/Vykurovanie).

Tabuľka 3-1

Teplota Režim	Vonkajšia teplota	Izbová teplota
Chladiaca prevádzka	0°C ~ 50°C / 32 °F~122°F	17°C ~ 32°C (62 °F ~ 90°F)
	-15°C ~ 50°C / 5 °F~122°F (pre modely s nízko teplotným chladiacim systémom)	
Vykurovací režim (iba chladiaci typ)	-15°C ~ 24°C / 5 °F~76°F	0°C ~ 30°C / 32 °F~86°F
Sušiaci režim	0°C ~ 50°C / 32 °F~122°F	17°C ~ 32°C (62 °F ~ 90°F)

POZNÁMKA

- 1 Ak je klimatizácia používaná mimo uvedených podmienok, môže sa stať, že jednotka nebude fungovať normálne.
- 2 Ide o normálny jav, že na povrchu klimatizácie môže dôjsť ku kondenzácii vody, keď je vyššia relatívna vlhkosť vzduchu v miestnosti - prosím uzavrite dvere a okná.
- 3 Optimálny výkon klimatizácie sa dosiahne v rozmedzí týchto prevádzkových teplôt.

■ Funkcia trojminútovej ochrany

Ochranná funkcia zabraňuje klimatizácii byť aktivovaná približne 3 minúty pri reštartovaní okamžite po operácii.

■ Auto-restart function

- Výpadok elektrickej energie počas prevádzky jednotku úplne zastaví.
- Keď dôjde k obnoveniu elektrickej energie, indikátor prevádzky (OPERATION) na vnútornej jednotke začne blikáť. Pre jednotku bez funkcie Auto-reštart na reštartovanie prevádzky stlačte tlačidlo ON/OFF na diaľkovom ovládači. Jednotka s funkciou Auto-reštart sa reštartuje automaticky so všetkými predchádzajúcimi nastaveniami uloženými prostredníctvom pamätevej funkcie.

■ Detekcia úniku chladiva (voliteľná funkcia):

S touto novou technológiou sa na displeji objaví EC (ak sa dá aplikovať) a LED kontrolky naďalej blikajú vtedy, keď vonkajšia jednotka detekuje únik chladiva.

■ Funkcia pamäte uhla žalúzií (voliteľná funkcia):

Niektoré modely sú špeciálne navrhnuté aj s funkciou pamäte uhla žalúzií. Výpadok elektrickej energie počas prevádzky alebo stlačenie tlačidla ON/OFF na diaľkovom ovládači kompletne zastaví jednotku. Keď sa elektrická energia obnoví alebo opätovným stlačením tlačidla ON/OFF na diaľkovom ovládači sa jednotka automaticky reštartuje s predchádzajúcim otvoreným uhlom horizontálnych žalúzií pomocou pamätevej funkcie. Preto dôrazne odporúčame, aby otvorený uhol horizontálnych žalúzií nebol nastavený príliš malý v prípade, že sa vytvorí kondenzovaná voda a bude kvapkať z horizontálnych žalúzií. Stlačte tlačidlo manuálneho ovládania a otvorený uhol horizontálnych žalúzií sa obnoví do štandardného uhla.

4. TIPY PRE EKONOMICKÚ PREVÁDZKU

Aby sa zabezpečila ekonomická prevádzka je potrebné upozorniť na nasledovné:

- Nastavte správne žalúzie pre prúdenie vzduchu a zabráňte priamemu prúdeniu vzduchu na obyvateľov miestnosti.
- Nastavte správne izbovú teplotu pre príjemné prostredie. Zabráňte prílišnému vykurovaniu alebo chladeniu.
- Zabráňte priamemu slnečnému žiareniu počas chladiacej prevádzky pomocou záclon alebo žalúzií.
- Často vetrajte. Rozšírené použitie vyžaduje osobitnú pozornosť vetraniu.
- Zatvárajte dvere a okná. Ak dvere a okná zostávajú otvorené, vzduch bude prúdiť von z vašej izby, čo spôsobí pokles účinku chladenia alebo vykurovania.
- Nikdy neumiestňujte predmety do blízkosti prívodu alebo výstupu vzduchu na jednotke. Môže to spôsobiť zhoršenie účinnosti alebo zastaviť prevádzku.
- Nastavte časovač.
- Ak plánujete dlhší čas jednotku nepoužívať, vyberte, prosím, batérie z diaľkového ovládača. Keď je jednotka zapnutá, bude sa nejaká energia spotrebúvať, a to aj v prípade, že klimatizačné zariadenie nie je v prevádzke. Takže, prosím, pre úsporu energie vyťahnite klimatizáciu zo zásuvky.
- Udržujte vnútornú jednotku a diaľkové ovládanie minimálne 1 m od televízorov, rádii a iných podobných zariadení. Ak tak neurobite, môže dôjsť k statickému alebo skreslenému obrazu.
- Špinavý vzduchový filter obmedzuje chladiaci alebo vykurovací účinok, preto ho, prosím, vyčistite raz a dva týždne.

5. NASTAVENIE SMERU PRÚDENIA VZDUCHU

Kým je jednotka v prevádzke, môžete nastaviť žalúzie pre prúdenie vzduchu, aby ste zmenili smer prúdenia a urobili izbovú teplotu prirodzenejšou, rovnomernejšou a pohodlnejšou.

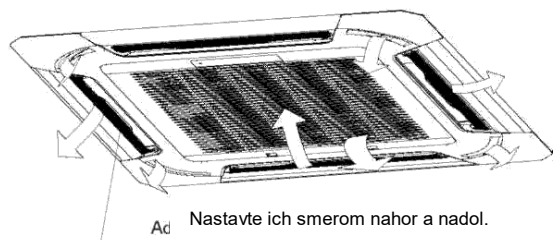
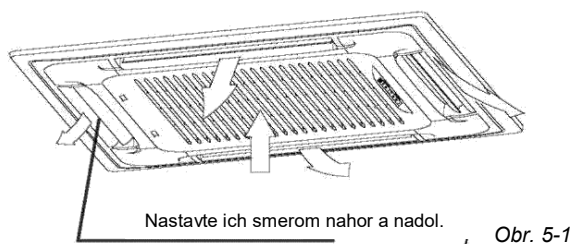

■ Nastavte smer prúdenia vzduchu.

Pre nastavenie žalúzií do požadovanej pozície stlačte tlačidlo SWING a jeho opätovným stlačením potvrdíte zachovanie žalúzií v tejto pozícii.

■ Prispôbte smer prúdenia vzduchu automaticky.

Stlačte tlačidlo SWING, žalúzie sa budú hýbať automaticky. Pokým je nastavená táto funkcia, je swing ventilátor vnútornej jednotky v prevádzke, inak swing ventilátor v prevádzke nie je. Rozsah hojdania každej strany je 30°. Keď nie je klimatizácia v prevádzke (vrátane toho, keď je nastavený zapnutý časovač), tlačidlo SWING je deaktivované.

6. ÚDRŽBA

▲ UPOZORNENIE

Pred čistením klimatizácie sa uistite, že ste ju odpojili z napájania.

Skontrolujte, či nie je elektrické vedenie poškodené alebo odpojené.

Na utretie vnútornej jednotky a diaľkového ovládača použite suchú handričku.

Ak je vnútorná jednotka veľmi špinavá, je možné použiť navlhčenú handričku.

Vlhkú handričku nikdy nepoužívajte na diaľkový ovládač.

Na utieranie nepoužívajte chemicky ošetrovanú prachovku alebo nenechávajte dlho taký materiál na jednotke, pretože by mohlo dôjsť k poškodeniu alebo vyblednutiu povrchu jednotky.

Na čistenie nepoužívajte benzín, riedidlo, leštiaci prášok alebo podobné rozpúšťadlá. Môžu spôsobiť, že plastový povrch praskne alebo sa zdeformuje.

■ Údržba po dlhej dobe zastavenia

(napr. na začiatku sezóny)

Skontrolujte a odstráňte všetko, čo by mohlo blokovať vstupné a výstupné otvory vnútorných a vonkajších jednotiek.

Vyčistite vzduchové filtre a púzdra vnútorných jednotiek.

Pre podrobnosti si pozrite "Čistenie vzduchového filtra", aby ste vedeli, ako postupovať.

Uistite sa, že namontujete vyčistené vzduchové filtre späť na pôvodné miesto.

Zapnite klimatizáciu najmenej 12 hodín pred samotnou prevádzkou, čo zabezpečí plynulejšiu prevádzku.

Akonáhle ju zapnete, objaví sa displej pre diaľkové ovládanie.

■ Údržba pred dlhou dobou zastavenia

(napr. na konci sezóny)

Nechajte vnútorné jednotky bežať v režime iba ventilátor (FAN ONLY) asi pol dňa, aby sa vnútorný priestor jednotiek poriadne vysušil.

Vyčistite vzduchové filtre a puzdrá vnútorných jednotiek. Pre podrobnosti si preštudujte "Čistenie vzduchového filtra" aby ste vedeli, ako postupovať a uistite sa, že ste inštalovali vyčistené vzduchové filtre späť do predchádzajúcej pozície.

■ Čistenie vzduchového filtra

Vzduchový filter môže zabrániť prachu alebo iným časticiam vniknúť do vnútra jednotky. V prípade zablokovania filtra sa môže pracovná výkonnosť klimatizačnej jednotky výrazne znížiť. Preto je potrebné počas dlhodobého používania jednotky filter čistiť raz za dva týždne.

Ak je klimatizácia umiestnená na prašnom mieste, čistite vzduchový filter častejšie.

Ak je nahromadený prach príliš ťažké vyčistiť, vymeňte filter za nový (vymeniteľný vzduchový filter je dobrovoľnou montážou).

1 Otvorte mriežku pre prívod vzduchu

Stlačte úchyty mriežky súčasne smerom do stredu tak, ako je zobrazené na Obr. 6-1. Potom mriežku pre prívod vzduchu potiahnite smerom nadol.

Pred tým, ako začnete s činnosťou uvedenou vyššie, káble z ovládacej skrinky, ktoré sú pôvodne spojené s hlavnou časťou elektrickej koncovky, musia byť odpojené.

2. Vyberte mriežku pre prívod vzduchu (spolu so vzduchovým filtrom, ako je zobrazené na Obr. 6-2).

Potiahnite mriežku nadol v 45 ° uhle a nadvihnite ju, aby ste ju vybrali.

3. Demontujte vzduchový filter.

4. Vyčistite vzduchový filter.

Na vyčistenie vzduchového filtra je možné použiť vysávač alebo čistú vodu. Ak je nahromadenie prachu príliš veľké, na čistenie použite jemnú kefu a jemný čistiaci prostriedok a filter nechajte vyschnúť na chladnom mieste.

- Strana pre prívod vzduchu by mala pri používaní vysávača smerovať nahor. (Pozri Obr. 6-3)
- Strana pre prívod vzduchu by mala pri používaní vody smerovať nadol. (Pozri Obr. 6-4).

UPOZORNENIE

Nesušte vzduchový filter na priamom slnku alebo na ohni.

5 Znovu nainštalujte vzduchový filter.

6 Inštalujte a zatvorte mriežku pre prívod vzduchu v opačnom poradí kroku 1 a 2 a pripojte káble z ovládacej skrinky k zodpovedajúcim terminátorom hlavnej časti.

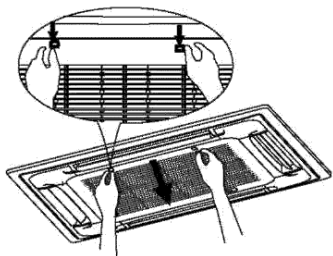

Obr. 6-1

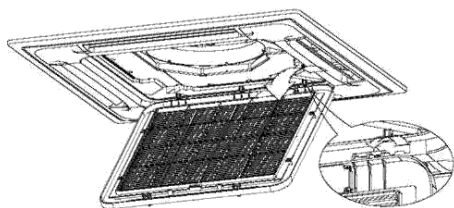

Obr. 6-2

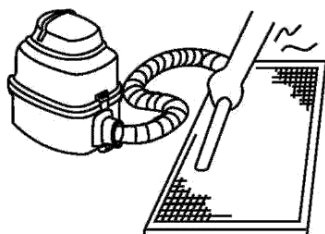

Obr. 6-3

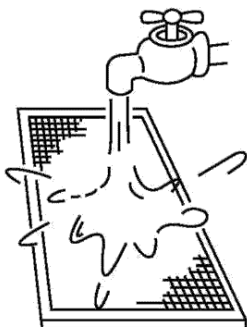

Obr. 6-4

7. NASLEDOVNÉ SYMPTÓMY NIE SÚ PROBLÉMAMI KLIMATIZÁCIE

Symptóm 1: Systém nefunguje

- Klimatizácia sa nezapne okamžite po stlačení tlačidla ON/OFF na diaľkovom ovládači.

Ak svieti indikátor prevádzky, systém je v normálnom stave. Aby sa zabránilo preťaženiu motora kompresora, klimatizácia sa spustí tri minúty po tom, čo bola zapnutá.

- Ak svieti indikátor prevádzky a indikátor PRE-DEF (pri chladiacom a vykurovacom type) alebo indikátor "iba ventilátor" (pri iba chladiacom type), znamená to, že ste si vybrali vykurovací model.

Keď práve začína, ak nebol naštartovaný kompresor, vnútorná jednotka zobrazí ochranu "antistudený vietor" z dôvodu jej výstupnej teploty.

Symptóm 2: Zmena do režimu ventilátora počas chladiaceho režimu

- Aby sa zabránilo zamrznutiu vnútorného výparníka, systém sa automaticky zmení na režim ventilátora, a po chvíli sa znovu vráti do režimu chladenia.

- Keď izbová teplota klesá na nastavenú teplotu, kompresor sa vypne a vnútorná jednotka zmení režim na režim ventilátora; keď teplota stúpa, kompresor sa znovu zapne. To isté sa deje aj vo vykurovacom režime.

Symptóm 3: Z jednotky vychádza biela hmla

Symptóm 3.1: Vnútorná jednotka

Keď je počas chladiacej prevádzky vysoká vlhkosť. Ak je interiér vnútornej jednotky silne znečistený, distribúcia teploty v miestnosti sa stáva nerovnomernou. Je nutné vyčistiť vnútro vnútornej jednotky. Opýtajte sa svojho predajcu na podrobnosti o čistení jednotky. Táto operácia vyžaduje kvalifikovaného servisného technika.

Symptóm 3.2: Vnútorná jednotka, vonkajšia jednotka

- Keď je vlhkosť vysoká počas chladiacej prevádzky. Ak je interiér vnútornej jednotky silne znečistený, distribúcia teploty v miestnosti sa stáva nerovnomernou. Je nutné vyčistiť vnútro vnútornej jednotky. Opýtajte sa svojho predajcu na podrobnosti o čistení jednotky. Táto operácia vyžaduje kvalifikovaného servisného technika.

- Keď sa mení systém z prevádzky odmrazovania na vykurovaciu prevádzku. Vlhkosť vytvorená pri odmrazovaní sa stane parou a je vypustená von.

Symptóm 4: Zvuk klimatizačného chladenia

Symptóm 4.1: Vnútorná jednotka

- Je počuť nepretržitý tichý zvuk "ša", keď je systém v chladiacej prevádzke alebo pri zastavení.

Keď vypúšťacie čerpadlo (voliteľný doplnok) je v prevádzke, je počuť tento zvuk.

- Zvuk vŕzgania "piši-piši" je počuť, keď sa systém po vykurovacej prevádzke zastaví.

Tento zvuk spôsobuje rozťahovanie a sťahovanie plastových častí spôsobené zmenou teploty.

Symptóm 4.2: Vnútorná jednotka, vonkajšia jednotka

- Nepretržitý tichý syčiaci zvuk je počuť, keď je systém v prevádzke.

Je to zvuk chladiaceho plynu prúdiaceho cez vnútornú aj cez vonkajšiu jednotku.

- Syčiaci zvuk, ktorý je počuť na začiatku alebo okamžite po skončení prevádzky alebo po odmrazovaní.

Je to zvuk chladiva zapríčinený zastavením prúdenia alebo zmenou prúdenia.

Symptóm 4.3: Vonkajšia jednotka

- Keď sa zmení tón prevádzkovej hlučnosti. Tento hluk je spôsobený zmenou frekvencie.

Symptóm 5: Z jednotky vychádza prach

- Keď sa jednotka po prvýkrát spustí po dlhom čase. Je to preto, že sa do jednotky dostal prach.

Symptóm 6: Jednotky môžu vydávať pachy

- Jednotka môže absorbovať pach izieb, nábytku, cigariet, atď. a potom ho znovu vydávať..

Symptóm 7: Ventilátor na vonkajšej jednotke sa netočí.

- Počas prevádzky. Rýchlosť ventilátora je riadená tak, aby sa optimalizovala prevádzka výrobku.

8. RIEŠENIE PROBLÉMOV

8.1 Problémy klimatizácie a ich príčiny

Ak sa objaví niektorá z nasledujúcich porúch, zastavte prevádzku, vypnite klimatizáciu z napájania a kontaktujte svojho predajcu.

- Prevádzková kontrolka rýchlo bliká (5Hz). Táto kontrolka bliká rýchlo stále aj po vypnutí a opätovnom zapnutí. (Vid' tabuľka 8-1)
- Diaľkový ovládač prijíma poruchu alebo tlačidlo nefunguje dobre.
- Bezpečnostné zariadenie, ako je poistka, istič sa často uvádza do činnosti.
- Prekážky a voda sa dostali do jednotky.
- Z vnútornej jednotky vyteká voda.
- Iné poruchy.

Ak systém nepracuje správne s výnimkou vyššie uvedených prípadov alebo vyššie uvedených porúch, skontrolujte systém podľa nasledujúcich postupov. (Pozri v tabuľke 8-2)

8.2 Problémy diaľkového ovládača a ich príčiny

Pred tým, než požiadate o servis alebo opravu, skontrolujte nasledujúce body.

(Pozri v tabuľke 8-3)

Č.	Porucha	Zobrazenie	Kontrolka časovača	Indikátor prevádzky (počet bliknutí za sekundu)
1	Vnútorná EEPROM chyba	E0	VYP.	1
2	Porucha komunikácie medzi vnútornou a vonkajšou jednotkou	E1	VYP.	2
3	Porucha rýchlosti vnútorného ventilátora	E3	VYP.	4
4	Snímač vnútornej izbovej teploty – prerušený obvod alebo skrat	E4	VYP.	5
5	Snímač teploty výparníka - prerušený obvod alebo skrat	E5	VYP.	6
6	Porucha detekcie úniku chladiva	EC	VYP.	7
7	Porucha alarmu úrovne vody	EE	VYP.	8
8	Porucha komunikácie medzi dvoma vnútornými jednotkami (pre dvoj-model)	E8	VYP.	9
9	Iná porucha dvoj-modelu	E9	VYP.	10
10	Ochrana proti aktuálnemu preťaženiu	F0	ZAP.	1
11	Snímač vonkajšej izbovej teploty – prerušený obvod alebo skrat	F1	ZAP.	2
12	Chyba snímača teploty vonkajšieho potrubia kondenzátora	F2	ZAP.	3
13	Vybitie snímača teploty vzduchu	F3	ZAP.	4
14	Vonkajšia EEPROM chyba	F4	ZAP.	5
15	Porucha rýchlosti vonkajšieho ventilátora (iba pre DC motor ventilátora)	F5	ZAP.	6
16	T2b chyba snímača	F6	ZAP.	7
17	Komunikácia zdvíhacieho panela, Kontrolný kanál je abnormálny	F7	ZAP.	8
18	Porucha zdvíhacieho panela	F8	ZAP.	9
19	Zdvíhací panel nie je zatvorený	F9	ZAP.	10
20	Ochrana inventora modulu IPM	P0	Bliká	1
21	Ochrana proti vysokému/nízkemu napätiu	P1	Bliká	2
22	Ochrana pred vysokou teplotou povrchu kompresora	P2	Bliká	3
23	Ochrana vonkajšej nízkej teploty	P3	Bliká	4
24	Chyba pohonu kompresora	P4	Bliká	5
25	Konflikt režimu	P5	Bliká	6

Tabuľka 8-2

Symptómy	Príčiny	Riešenie
Jednotka sa nezapne	<ul style="list-style-type: none"> • Výpadok elektrickej energie. • Vypínač je vypnutý. • Poistka vypínača sa mohla vypáliť. • Batérie na diaľkovom ovládači sa vybili alebo nastal iný problém na ovládači. 	<ul style="list-style-type: none"> • Počkajte na obnovenie elektrickej energie. • Zapnite napájanie. • Vymeňte poistku. • Vymeňte batérie alebo skontrolujte ovládač.
Vzduch prúdi normálne, ale nechladí úplne	<ul style="list-style-type: none"> • Teplota nie je správne nastavená. • Jednotka je v trominútovom ochrannom režime kompresora. 	<ul style="list-style-type: none"> • Nastavte teplotu správne. • Počkajte.
Jednotka sa často zapína alebo vypína	<ul style="list-style-type: none"> • Je v nej príliš málo alebo príliš veľa chladiva. • V chladiacom okruhu nie je žiaden vzduch alebo konkrétny plyn. • Kompresor má poruchu. • Napätie je príliš vysoké alebo príliš nízke. • Obvodový systém je zablokovaný. 	<ul style="list-style-type: none"> • Skontrolujte únik a správne naplňte chladivo. • Vysajte a načerpajte nové chladivo. • Spravte údržbu kompresora alebo ho vymeňte. • Nainštalujte manostat.
Nízky chladiaci efekt	<ul style="list-style-type: none"> • Výmenník tepla vonkajšej a vnútornej jednotky je špinavý. • Vzduchový filter je špinavý. • Prívod/Výstup vnútornej/vonkajšej jednotky je blokovaný. • Dvere a okná sú otvorené. • Slné svetlo žiari priamo do miestnosti. • Tepelný zdroj príliš hreje. • Vonkajšia teplota je príliš vysoká. • Únik chladiva alebo nedostatok chladiva. 	<ul style="list-style-type: none"> • Zistíte dôvody a riešenie. Vyčistite výmenník tepla. • Vyčistite vzduchový filter. • Odstráňte všetky nečistoty a zabezpečte tým plynulý priechod vzduchu. • Zatvorte dvere a okná. • Zatiahnite závesy, aby ste zatienili slnečné svetlo. • Stlňte zdroj tepla. • AC chladiaci výkon znižuje (normálne).
Nízky vykurovací efekt	<ul style="list-style-type: none"> • Vonkajšia teplota je nižšia než 7°C . • Dvere a okná nie sú úplne zatvorené. • Únik chladiva alebo nedostatok chladiva. 	<ul style="list-style-type: none"> • Skontrolujte únik a správne naplňte chladivo. • Použite vykurovacie zariadenie. • Zatvorte dvere a okná.

Tabuľka 8-3

Symptómy	Príčiny	Riešenie
Nejde zmeniť rýchlosť ventilátora	<ul style="list-style-type: none"> • Skontrolujte, či režim uvedený na displeji je "AUTO". 	Keď je zvolený automatický režim, klimatizácia si sama automaticky zvolí rýchlosť ventilátora.
	<ul style="list-style-type: none"> • Skontrolujte, či režim uvedený na displeji je "DRY". 	Keď je zvolená prevádzka sušenia, klimatizácia si sama automaticky zvolí rýchlosť ventilátora. Vy si môžete zvoliť rýchlosť ventilátora počas režimov "COOL", "FAN ONLY" a "HEAT".
Signál diaľkového ovládania sa neprenáša, hoci bolo tlačidlo ON/OFF stlačené.	<ul style="list-style-type: none"> • Skontrolujte, či nie sú batérie v diaľkovom ovládači vybité. 	Napájanie je vypnuté.
Indikátor teploty TEMP sa nerozsvieti.	<ul style="list-style-type: none"> • Skontrolujte, či režim uvedený na displeji je "FAN ONLY". 	Teplota sa nedá nastaviť počas režimu ventilátora.
Indikácia na displeji zmizne po uplynutí určitého času.	<ul style="list-style-type: none"> • Skontrolujte, či skončila prevádzka časovača, keď je na displeji uvedené TIMER OFF. 	Prevádzka klimatizácie sa zastaví od nastaveného času.
Indikátor zapnutého časovača zmizne po uplynutí určitého času	<ul style="list-style-type: none"> • Skontrolujte, či prevádzka časovača začala, keď je na displeji uvedené TIMER ON. 	Keď sa dosiahne čas nastavený na spustenie klimatizácie, klimatizácia sa automaticky spustí a príslušný indikátor zhasne.
Nie je počuť žiaden prijímací tón z vnútornej jednotky, hoci tlačidlo ON/OFF bolo stlačené.	<ul style="list-style-type: none"> • Skontrolujte, či vysielač signálu diaľkového ovládača je správne nasmerovaný k prijímaču na vnútornej jednotke, keď sa tlačidlo ON/OFF stláča. 	Nasmerujte vysielač signálu diaľkového ovládača k prijímaču na vnútornej jednotke, a potom opätovne stlačte tlačidlo ON/OFF dvakrát.

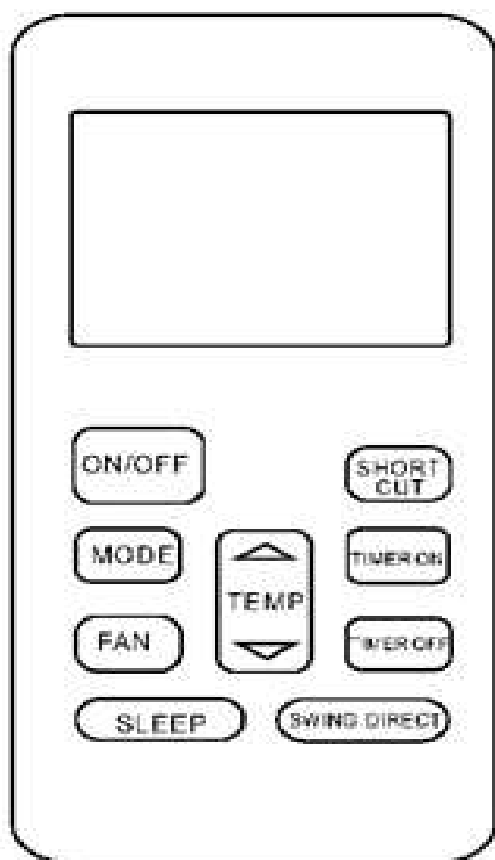

NÁVOD NA POUŽITIE

Zaobchádzanie s diaľkovým ovládačom



Poloha diaľkového ovládača.

- Používajte diaľkový ovládač vo vzdialenosti max.8 metrov od vnútornej jednotky. Nasmerujte ho smerom k prijímaču. Príjem signálu je potvrdený krátkym zvukom.

OPATRENIA

- Klimatizačné zariadenie nebude pracovať ak záclony, dvere alebo iné materiály blokujú vyslaný signál z diaľkového ovládača na vnútornú jednotku.
- Zabráňte kontaktu diaľkového ovládača s akoukoľvek tekutinou. Nevystavujte diaľkový ovládač priamemu slnečnému žiareniu alebo horúčavam.
- Ak je infračervený prijímač signálu vnútornej jednotky priamo vystavený slnečnému žiareniu, klimatizácia nebude fungovať správne. Použite závesy aby ste zabránili vplyvu slnečného svetla na prijímač. Ak iné elektrické zariadenia reagujú na diaľkový ovládač, premiestnite ich alebo sa poraďte s dodávateľom.

Výmena batérii

Diaľkový ovládač pracuje pomocou dvoch suchých batérii(R03/LR03X2), ktoré sa nachádzajú na zadnej strane ovládača a sú ochránené krytom.

- (1) Pritlačte na kryt a posunutím smerom nadol otvorte kryt batérii.
- (2) Vyberte staré batérie a nasuňte nové. Dbajte pritom na správnu polarizáciu plus(+) a mínus (-).
- (3) Vráťte kryt batérii posuvným spôsobom na svoje miesto.

POZOR: Po vybratí starých batérii, diaľkový ovládač vymaže všetky programy. Preto po nasunutí nových batérii sa musia všetky programy znovu naprogramovať.

OPATRENIA

- Nemiešajte staré a nové batérie rôznych typov.
- Nenechávajte batérie v diaľkovom ovládači ak sa nebude používať nasledujúce dva alebo tri mesiace.
- Nevyhadzujte batérie do netriedeného komunálneho odpadu. Skupina týchto odpadov vyžaduje osobitú triediaciu recykláciu .

Zaobchádzanie s diaľkovým ovládačom

Špecifikácie diaľkového ovládača!

Model	RG36A11/BGEF
Odhadované napätie	3.0V(Suché batérie R03/LR03X2)
Vzdialenosť dosahu signálu	8m (s napätím 3 V dosiahne 11m)
Prostredie	-5°C 60°C

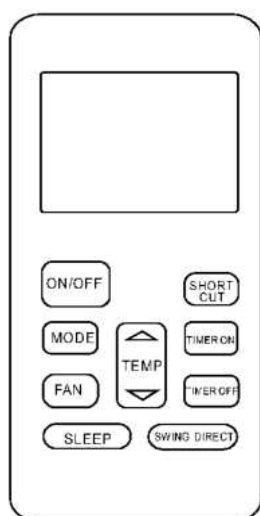

OPATRENIA:

- Dizajn tlačidiel môže byť trochu odlišný od toho čo ste si zakúpili. V závislosti od jednotlivých modelov.
- Všetky opísané funkcie sa realizujú prostredníctvom vnútornej jednotky.
- V prípade, že vnútorná jednotka nemá niektoré funkčné vlastnosti , nebude prevádzka príslušný príkaz, ku ktorému ste ju vyzvali stlačením tlačidla na diaľkovom ovládači.

Tlačidlá funkcií

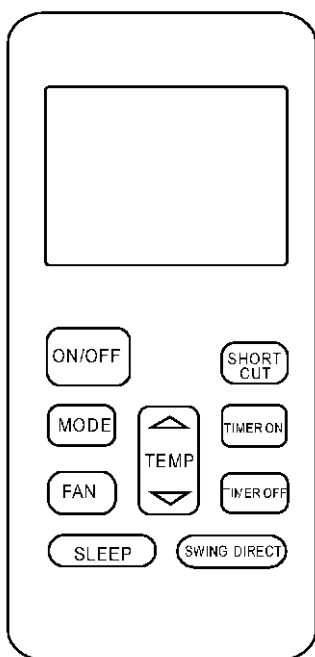

1. ON/OFF Tlačidlo

Pritlačením uvedeného tlačidla zariadenie uvediete do prevádzky. Jeho opätovným pritlačením zariadenie vypnete.

2. MODE Tlačidlo

Zakaždým ako pritlačíte toto tlačidlo, sa mení spôsob prevádzky zariadenia v nasledovnom poradí :



UPOZORNENIE- Ak je Vaše klimatizačné zariadenie zakúpené ako zariadenie určené iba na chladenie, nemôžete vyberať spôsob prevádzky KÚRENIE. Modely čisto iba s chladením nepodporujú u týchto zariadení KÚRENIE.

3. FAN (RÝCHLOSŤ VENTILÁTORA) Tlačidlo

Použite rýchlosť ventilátora v štyroch krokoch:

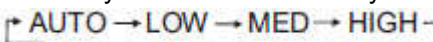

4. SLEEP SPÁNOK/ODPOČINOK Tlačidlo

Aktivácia / Deaktivácia režimu SLEEP. Ak blíkajú dlhšie než dve sekundy, aktivuje sa funkcia "odpočinku". Opätovným pritlačením tlačidla funkciu deaktivujete. Udržiava najpríjemnejšiu teplotu a súčasne šetrí energiu. Uvedená funkcia je dostupná v režimoch COOL (chladenie), HEAT (kúrenie) alebo AUTO (automatický).

UPOZORNENIE: Dokiaľ sa nachádza jednotka v režime SLEEP, tak môžete tento režim zrušiť tlačidlami MODE, FAN SPEED alebo ON/OFF tlačidlo.

5. TEMP Tlačidlo (šípka hore)

Pritlačením uvedeného tlačidla zvýšite vnútornú teplotu o 1°C v rozsahu do 30°C.

TEMP Tlačidlo (šípka dole)

Pritlačením uvedeného tlačidla znížite vnútornú teplotu o 1°C v rozsahu do 17°C.

6. TIMER ON (ČASOVÝ SPÍNAČ/časovač) – tlačidlo

Pritlačte uvedené tlačidlo pre aktiváciu automatického zapnutia časovača. Každým pritlačením tlačidla sa zvýši nastavenie času o 30 minút. Keď nastavený čas dosiahne hodnotu nastavenia 10, každé ostatné pritlačenie tlačidla bude zaznamenávať zvýšenie času o 60 minút. Na pre nastavenie automatického zapnutia jednoducho nastavte čas na hodnotu 0.0.

Tlačidlá funkcií

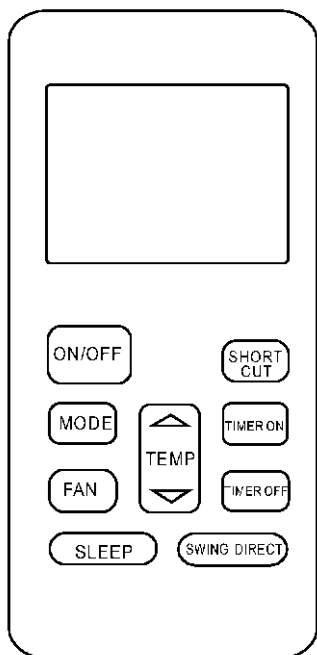

7. TIMER OFF (ČASOVÝ SPÍNAČ/časovač)- tlačidlo

Stlačte toto tlačidlo pre vypnutie automatickej sekvencie časovača. Každým pritlačením tlačidla sa zvýši nastavenie času o 30 minút. Keď nastavený čas dosiahne hodnotu nastavenia 10, každé ostatné pritlačenie tlačidla bude zaznamenávať zvýšenie času o 60 minút. Na prenastavenie automatického zapnutia jednoducho nastavte čas na hodnotu 0.0.

8. DIRECT tlačidlo

Používa sa na zmenu smeru pohybu lamely a nastavenie želaného smeru (hore / dole) prúdenia vzduchu. Každým pritlačením tlačidla, lamely otvoru vzduchu menia svoj uhol posuvu o 6°.

9. SWING tlačidlo

Ak pritlačíte uvedené tlačidlo na dobu kratšiu ako 2 sekundy, aktivujete automatický posun lamiel horizontálneho otvoru vzduchu hore/dole . Ak pridržíte tlačidlo dlhšie ako 2 sekundy, lamely otvoru vzduchu budú automaticky kolísať hore / dole .

POZNÁMKA: Funkcia ľavého a pravého posunu lamely vertikálneho otvoru vzduchu je iba u vybraných modelov.

10.SHORT CUT Tlačidlo

- Používa sa pre návrat súčasných alebo predchádzajúcich nastavení.
- Pri prvom spojení s prúdom, ak pritlačíte tlačidlo SHORT CUT, zariadenie bude pracovať v AUTOMATICKOM režime, 26°C, s AUTOMATICKOU rýchlosťou ventilátora.
- Pritlačením uvedeného tlačidla v dobe pokiaľ je diaľkový ovládač zapnutý, sa zariadenie automaticky vráti do predchádzajúceho nastavenia. Vráťane prevádzkového režimu, nastavenia teploty, úrovne rýchlosti ventilátora a taktiež režimu SLEEP/spánok (pokiaľ je aktivovaný). Vysielač zašle signál vnútornej jednotke.
- Ak pritlačíte toto tlačidlo dokiaľ je zariadenie vypnuté, vysielač obnoví iba predchádzajúce nastavenia ale nevyšle signál vnútornej jednotke. Spôsob prevádzky t.j. režim spánok(SLEEP)bude neaktívny.
- Ak pritlačíte tlačidlo na dlhšie ako 2 sekundy, zariadenie automaticky obnoví aktuálne prevádzkové nastavenia, vrátane prevádzkového režimu, nastavenia teploty, úrovne rýchlosti otáčok ventilátora a režimu SLEEP/spánku (ak je aktivovaný).

Ukazovatele na displeji

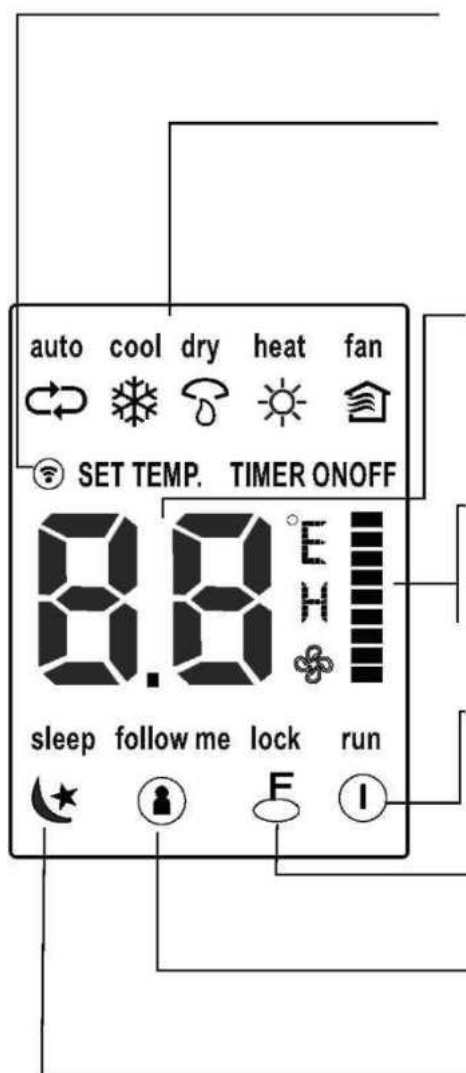

Ukazovateľ prenosu

Uvedený ukazovateľ prenosu svieti vtedy, keď diaľkový ovládač prenáša signál vnútornej jednotke.

Režim obrazovky

Zobrazuje aktuálny režim prevádzky zariadenia.

Zapínací automatický(↻), chladenie(❄), sušenie(💧), kúrenie(☀) (Nie je umožnené pre zariadenia ktoré sú určené iba na chladenie), ventilátor(🌀) a opätovný návrat na automatický(↻).

- Ukazovateľ teploty / časovač

Zobrazuje nastavenie teploty(17°C~30°C). Ak nastavíte zariadenie na prevádzkový stav VENTILÁTOR, nastavenie teploty bude týmto znemožnené. Ak sa nachádza zariadenie v režime ČASOVAČ, zobrazuje sa ON/OFF jeho nastavenia.

"Ukazovateľ rýchlosti ventilátora

Zobrazuje zvolenú rýchlosť ventilátora, AUTOMATICKÚ (bez zobrazenia) a tri úrovne rýchlosti ventilátora, ktoré je možné vybrať " = " (NÍZKO), " | " (NORMÁLNE), " ' " (VYSOKO). Rýchlosť ventilátora je AUTOMATICKÁ ak je nastavený spôsob prevádzky zariadenia AUTOMATICKÝ alebo SUŠENIE.

Ukazovateľ uzamknutia

Zobrazuje sa ak je funkcia ZAMKNUTIA aktivovaná.

FOLLOW ME na displeji

Zobrazuje sa ak je funkcia FOLLOW ME aktivovaná.

. Ukazovateľ režimu spánok

Zobrazuje sa ak je aktivovaná funkcia SPÁNOK.. Na odstránenie tejto funkcie opätovne pritlačte tlačidlo SLEEP.

Pozor:

Všetky ukazovatele zobrazené na tomto obrázku sú vyobrazené za účelom prehľadnosti a úplnosti. No počas samotnej prevádzky zariadenia sa zobrazujú na displeji iba symboli aktivovaných funkcií.

Ako používať tlačidlá!

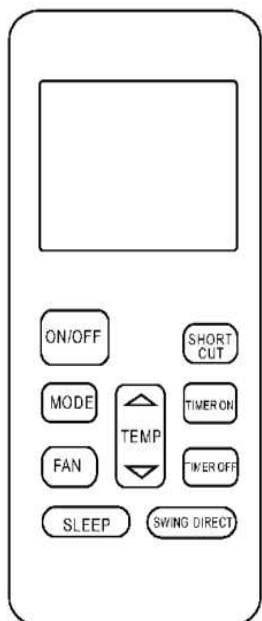
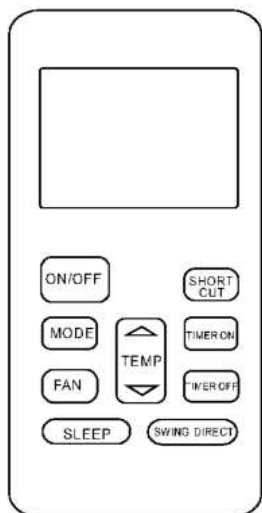

Automatický režim prevádzky

Zabezpečte aby bolo zariadenie zapojené do električky a že je prúd k dispozícii. Ukazovateľ prevádzky zariadenia na displeji vnútornej jednotky začne mihotať.

1. Pritlačením tlačidla **MODE** zvolíte automatický spôsob prevádzky zariadenia.
2. Tlačidlami **TEMP (šípka hore/dole)** nastavíte želanú teplotu. Teplotu môžete nastaviť v rozsahu od 17°C~30°C po 1°C.
3. Pritlačte tlačidlo **ON/OFF** na uvedenie klimatizačného zariadenia do chodu.

POZOR

1. V *AUTOMATICKOM* spôsobe prevádzky si klimatizačné zariadenie logicky vyberie režim chladenie, ventilátor alebo ohrev s vedomím rozdielu medzi okolitou teplotou a teplotou nastavenou na diaľkovom ovládači.
2. V automatickom spôsobe prevádzky zariadenia nemôžete meniť rýchlosť ventilátora. Rýchlosť ventilátora je ovládaná automaticky..
3. Ak Vám automatický režim prevádzky nevyhovuje, môžete si želaný režim nastaviť manuálne.

Chladenie /Kúrenie/Ventilátor

Zabezpečte aby bolo zariadenie zapojené do električky a že je prúd k dispozícii.

1. Pritlačením tlačidla **MODE** zvolíte COOL /CHLAĐENIE, HEAT /KÚRENIE(iba u modelov s uvedenými funkciami) alebo režim FAN /VENTILÁTOR.
2. Tlačidlami **TEMP (šípka hore/dole)** nastavíte želanú teplotu Teplotu môžete nastaviť v rozsahu od 17°C~30°C po 1°C.
3. Pritlačte tlačidlo **VENTILÁTOR (FAN)**, máte možnosť si vybrať zo 4 rýchlostí ventilátora - automatickú, nízku, normálnu alebo vysokú.
4. Pritlačte tlačidlo **ON/OFF** na uvedenie klimatizačného zariadenia do chodu.

POZOR

V režime prevádzky „ VENTILÁTOR (FAN)“ sa nastavenie teploty nezobrazuje na diaľkovom ovládači. Taktiež nemôžete kontrolovať izbovú teplotu. V uvedenom prípade môžete vykonávať iba kroky 1,3 a 4.

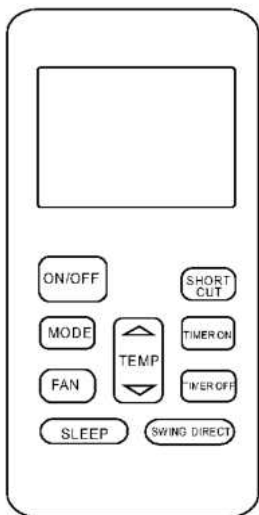

Režim odvlhčovania

Zabezpečte aby bolo zariadenie zapojené do zásuvky a že je prúd k dispozícii. U kazovateľ prevádzky zariadenia na displeji vnútornej jednotky začne mihotať.

1. Pritlačením tlačidla **MODE** zvolte suchý režim (DRY).
2. Tlačidlami **TEMP (šípka hore/dole)** nastavte želanú teplotu. Teplotu môžete nastaviť v rozsahu od 17°C~30°C zvyšovanie po 1°C .
3. Pritlačte tlačidlo **ON/OFF** na uvedenie zariadenia do chodu.

POZOR

V režime odvlhčovania nemôžete meniť rýchlosť ventilátora, nakoľko rýchlosť je automaticky riadená.

Nastavenie smeru prietoku vzduchu

Použite tlačidlá SWING a DIRECT aby ste nastavili želaný smer prietoku vzduchu.

1. Pritlačením tlačidla DIRECT sa horizontálny otvor vzduchu mení pod uholom nastavenia lamiel o 6° každým pritlačením tlačidla.
2. Ak pritlačíte tlačidlo „KOLÍSANIA / SWING“ po dobu kratšiu ako 2 sekundy, lamely otvoru vzduchu automaticky menia svoju polohu – kolíšu hore/dole. Ak pridržíte tlačidlo SWING dlhšie ako 2 sekundy, lamely otvoru vzduchu budú automaticky kolísať vľavo a vpravo (iba u vybraných modelov).

POZOR: Ak horizontálnu / vertikálnu lamelu otvoru vzduchu presuniete do polohy, ktorá by bola nevhodnou v danom režime vykurovania alebo chladenia klimatizácie, lamely automaticky zmenia kolísanie/ pohyb smeru.

Režim časovač

Pritlačením tlačidla TIMER ON môžete nastaviť automatický čas zapnutia zariadenia na časovači. Pritlačením tlačidla TIMER OFF môžete nastaviť čas vypnutia zariadenia.

Ako nastaviť automatický čas zapnutia zariadenia.

1. Pritlačte tlačidlo TIMER ON. Diaľkový ovládač zobrazí TIMER ON, posledný automatický čas zapnutia a LCD displej bude zobrazovať signál "h" . Teraz je možné reštartovať automatický čas a zahájiť operáciu spustenia prevádzky zariadenia
2. Opätovne pritlačte tlačidlo TIMER ON a nastavte želaný čas zapínania zariadenia na časovači. Každým pritlačením uvedeného tlačidla sa čas zvyšuje o 30 minút (medzi 0 a 10 hodinou) a o 1 hodinu (medzi 10 a 24 hodinou).
3. Po nastavení TIMER ON času zapnutia zariadenia, nastane jedno sekundová pauza pred tým, než diaľkový ovládač vyšle signál do klimatizačnej jednotky. V nadväznosti na to, do dvoch sekúnd, signál "h" zmizne a na displeji sa zobrazí nastavenie teploty.

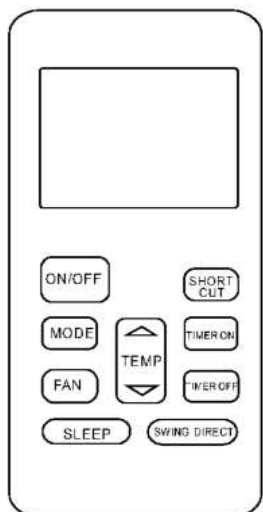

Nastavenie časovača na čas vypnutia zariadenia

1. Pritlačte tlačidlo TIMER OFF. Diaľkový ovládač zobrazí na displeji signál "h" ako poslednú položku pred vypnutím časovača. Teraz je možné reštartovať automatický časovač vypnutia.
2. Opätovne pritlačte tlačidlo TIMER OFF a nastavte želaný čas vypnutia zariadenia. Každým pritlačením uvedeného tlačidla sa čas zvyšuje o 30 minút (medzi 0 a 10 hodinou) a o 1 hodinu (medzi 10 a 24 hodinou).
3. Po nastavení TIMER OFF času vypnutia zariadenia, nastane jedno sekundová pauza pred tým, než diaľkový ovládač vyšle signál do klimatizačnej jednotky. V nadväznosti na to, do dvoch sekúnd, signál "h" zmizne a na displeji sa zobrazí nastavenie teploty.

UPOZORNENIE

- Efektivita pracovného času nastaveného pomocou diaľkového ovládača, ktorým možno nastaviť časovač je obmedzená na nasledujúce nastavenia : 0.5, 1.0, 1.5, 2.0, 2.5, 3.0, 3.5, 4.0, 4.5, 5.0,5.5, 6.0, 6.5, 7.0, 7.5, 8.0, 8.5, 9.0, 9.5, 10, 11, 12, 13, 14, 15,16,17, 18, 19, 20,21, 22, 23 a 24.

Príklad nastavenia časovača

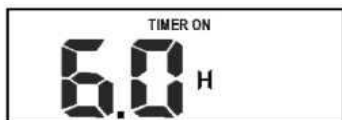

ZAPNUTÝ ČASOVAČ

TIMER ON (Automatické zapnutie)

Funkcia AUTOMATICKÉHO ZAPNUTIA je užitočná vtedy, keď si želáte aby sa klimatizačné zariadenie automaticky spustilo do prevádzky v čase pred Vaším príchodom domov.

Klimatizačné zariadenie začne okamžite pracovať podľa Vašej nastavenej požiadavky..

Príklad:

Nastavenie začiatku práce klimatizácie za 6 hodín:

1. Pritlačte tlačidlo TIMER ON, na displeji sa zobrazí posledné nastavenie pred začatím prevádzky a signálu "h".
2. Pritlačte tlačidlo TIMER ON pre zobrazenie "6:0h" na TIMER ON displeji diaľkového ovládača.
3. Počkajte 3 sekundy a na displeji sa opätovne zobrazí nastavená teplota. "TIMER ON" indikátor sa objavuje, nastavenie je aktivované..

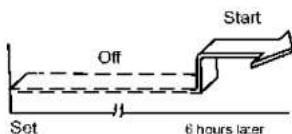

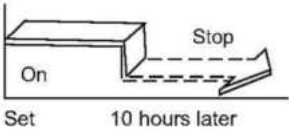
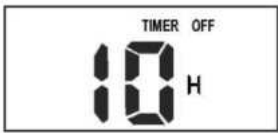

TIMER OFF / ČAS VYPNUTIA

(Automatické vypnutie práce zariadenia)

Funkcia automatického vypnutia (TIMER OFF) je užitočná vtedy, keď si želáte aby sa klimatizačné zariadenie automaticky vyplo v čase pred Vaším spánkom. Klimatizačné zariadenie v nastavenom čase automaticky prestane pracovať.

Príklad:

Zastavenie práce klimatizačného zariadenia za 10 hodín.

1. Pritlačte tlačidlo TIMER OFF, na displeji sa zobrazí posledný nastavený vypínací čas prevádzky zariadenia a signál "h" .
2. Pritlačte tlačidlo TIMER OFF pre zobrazenie "10hodín" na TIMER OFF displeji diaľkového ovládača.
3. Počkajte 3 sekundy a na displeji sa opätovne zobrazí nastavená teplota. "TIMER OFF" indikátor sa objavuje, nastavenie je aktivované.

KOMBINOVANÝ ČASOVAČ (TIMER)

(Nastavenie časovača na obe možnosti súčasne -ZAPNUTIE / ON a VYPNUTIE / OFF).

TIMER OFF — TIMER ON

(On — Stop — Štart prevádzky)

Uvedená funkcia je užitočná vtedy, keď si želáte aby sa klimatizačné zariadenie vyplo v čase pred Vaším spánkom a následne zasa uviedlo do prevádzky pri rannom prebudení alebo pri Vašom návrate domov.

Príklad:

Zastavenie prevádzky klimatizačného zariadenia dve hodiny po nastavení a opätovné spustenie zariadenia o desať hodín neskôr po nastavení.

1. Pritlačte tlačidlo TIMER OFF.
2. Pritlačte opätovne tlačidlo TIMER OFF pre zobrazenie 2.0h na displeji.
3. Pritlačte tlačidlo TIMER ON.
4. Pritlačte opätovne tlačidlo TIMER ON pre zobrazenie 10h na displeji.
5. Počkajte 3 sekundy a na displeji sa opätovne zobrazí nastavená teplota. "TIMER ON OFF" indikátor sa objavuje, nastavenie je aktivované.

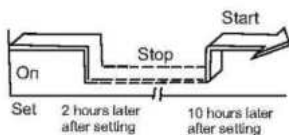

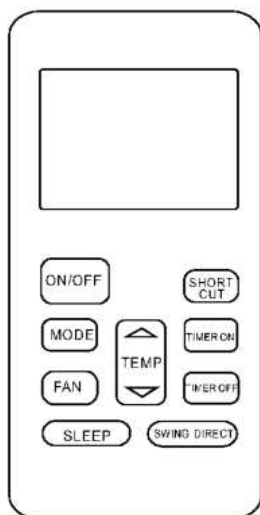
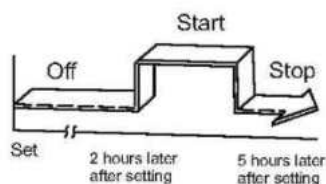

TIMER ON — TIMER OFF

(Off — Štart — Zastavenie prevádzky)

Uvedená funkcia je užitočná vtedy, ak si želáte aby sa klimatizačné zariadenie uviedlo do prevádzky v čase Vášho prebudenia a vyplo v čase Vášho odchodu z domu.

Príklad:

Ak chcete spustiť klimatizačné zariadenie na dobu dvoch hodín po nastavení a následne ak ju chcete odstaviť na dobu 5 hodín po nastavení.

1. Pritlačte tlačidlo TIMER ON.
2. Pritlačte opätovne tlačidlo TIMER ON pre zobrazenie 2.0h na TIMER ON displeji.
3. Pritlačte tlačidlo TIMER OFF.
4. Pritlačte opätovne tlačidlo TIMER OFF pre zobrazenie 5.0h na TIMER OFF displeji.
5. Počkajte 3 sekundy a na displeji sa opätovne zobrazí nastavená teplota. "TIMER ON OFF" sa objavuje, nastavenie je aktivované.

SPÁNOK / FRESH funkcia

Pritlačte uvedené tlačidlo na aktiváciu režimu SPÁNOK . Uvedená funkcia umožňuje zariadeniu automatické zvyšovanie (chladenia) alebo (kúrenia) o 1°C na hodinu v časovom období prvých dvoch hodín. Následne v nastávajúcich 5 hodinách nedochádza ku zmenám. Po tomto časovom období sa zariadenie prestane riadiť zvolenou funkciou.

Režim SPÁNOK (SLEEP) môže byť najpohodlnejším a navyše aj najšetrnejším (el.energia) spôsobom prevádzky klimatizačného zariadenia. Táto funkcia je k dispozícii iba pri CHLADENÍ, KÚRENÍ alebo AUTOMATICKOM režime.

VÁŽENÍ KUPUJÚCI!

Ďakujeme Vám, že ste si zakúpili tovar u nás.

Dúfame, že budete s vybraným tovarom spokojný.

Prosíme Vás aby ste si pred použitím zariadenia najskôr pozorne prečítali a osvojili záručné podmienky, technickú dokumentáciu ale taktiež aj priložené návody na použitie.

**ZÁRUČNÝ LIST****SK****Klimatizačné zariadenie**

Záruka č.	Typ zariadenia	Model	Sériové číslo	

Vonkajšia jednotka	Vnútná jednotka č. 1	Vnútná jednotka č. 2
Sériové číslo		

Vnútná jednotka č. 3	Vnútná jednotka č. 4	Vnútná jednotka č. 5
Sériové číslo		

Dátum predaja	Číslo účtenky / faktúry
---------------	-------------------------

MONTÁŽ KLIMATIZAČNÉHO ZARIADENIA

Dátum montáže		Podpis a pečiatka montážnika
Servis/Montér		
<p>Montáž klimatizačného zariadenia prevádza zmluvný montážny pracovník, ktorý je poverený touto činnosťou vystavovateľom tohto Záručného listu t.j. spoločnosťou LUNTA INŽENIRING Slovakia, s.r.o. V prípade prevedenia montáže zariadenia nezmluvným montážnym pracovníkom je zákazník / kupujúci povinný najskôr zaslať na odsúhlasenie kópiu oprávnenia na montáž klimatizačných zariadení osoby, ktorá bude túto montáž prevádzať na e-mail : luntask@gmail.com</p>		

ZÁRUČNÉ PODMIENKY

Týmto Záručným listom Vám výrobca prostredníctvom firmy LUNTA INŽENIRING Slovakia, s.r.o. ako dovozcom a vystaviteľom záruky v Slovenskej republike zabezpečuje bezplatnú opravu zariadenia v súlade s platnými predpismi a podmienkami opísanými v Záručnom liste.

Preberáme zodpovednosť a zaručujeme bezplatnú opravu alebo výmenu nefunkčných dielov klimatizačného zariadenia, ktoré nastali v období platnosti záručnej doby. Záručná doba pre klimatizačné zariadenie Vivax cool vstupuje do platnosti dňom zakúpenia zariadenia a trvá 2 roky. Podmienkou predĺženia záručnej doby na 5 rokov je vykonať v každom z týchto piatich rokov min. 1 servisnú prehliadku a to vždy ku dňu končiacej záruky. Servisnú prehliadku alebo opravu klimatizačného zariadenia v čase záruky môže prevádzať jedine pracovník, ktorý je k tomu určený vystavovateľom tohto Záručného listu t.j. spoločnosťou LUNTA INŽENIRING Slovakia, s.r.o. Servisná prehliadka, záručná oprava ale taktiež aj montáž klimatizačného zariadenia musí obsahovať dátum, pečiatku a podpis servisného/montážneho pracovníka, ktorý daný úkon vykonal. Klimatizačné zariadenie Vivax cool ako celok tvorí vnútorná jednotka/ky a inštalovaná vonkajšia jednotka ktorá je správne zvolená s ohľadom na kompatibilitu modelu a výkonu zariadenia. V prípade nefunkčnosti klimatizačného zariadenia v čase trvania záručnej doby sa zaväzujeme previesť opravu zariadenia v najkratšom možnom čase, nie dlhšom ako 30 dní. Ak sa klimatizačné zariadenia v záručnej dobe nedá opraviť resp. ak oprava trvá dlhšie ako 30 dní, zamení sa za nové zariadenie. Ak oprava klimatizačného zariadenia trvá dlhšie ako 10 dní, záručná doba sa predlžuje o tento čas opravy. Záruka bude uznaná iba s priloženou účtenkou a správne vyplneným a potvrdeným Záručným listom zo strany predajcu, montážnika alebo servisného pracovníka. Vystavovateľ záruky zabezpečuje servis náhradných dielov 7 rokov od nákupu klimatizačného zariadenia Vivax cool. Pod záruku nespádajú a záruka sa nevzťahuje na škody a poškodenia spôsobené nesprávnym pripojením do el. siete, nevyhovujúceho domového el. rozvodu, napätového úderu, nešťastia, úderu blesku, vody, ohňa alebo iných podobných udalostí, nešťastí spôsobených nepriaznivým počasím alebo vyššou mocou. Záruka sa taktiež nevzťahuje na škody a poškodenia ku ktorým došlo vďaka neodbornému používaniu zariadenia alebo nedodržaniu návodov na použitie t.j. z dôvodu akejkoľvek okolnosti, ktorú nemožno pripísať pochybeniu vo výrobnom procese klimatizačného zariadenia. Záruka sa nevzťahuje na škody a poškodenia ku ktorým došlo vďaka neodbornej montáži, servisu alebo prehliadke zariadenia prevedenej osobou ktorá nebola poverená vystavovateľom Záručného listu na ten daný úkon. Záruka sa nevzťahuje na škody a poškodenia zariadenia zo strany osôb a zvierat ktoré nastanú počas prevádzky zariadenia aj mimo nej. Servisné a Opravné kupóny slúžia k dokladovaniu úkonov prevádzaných na klimatizačnom zariadení počas platnosti záruky.

V prípade opravy klimatizačného zariadenia nachádzajúceho sa v záručnej dobe alebo prevedenia servisu slúžiaceho na predĺženie doby záruky je povinný servisný pracovník bezodkladne, po potvrdení opravy alebo vykonaní servisu zaslať opravný alebo servisný kupón na adresu spoločnosti vydávajúcej tento Záručný list t.j. LUNTA INŽENIRING Slovakia, s.r.o. (e-mail: luntask@gmail.com).

V opačnom prípade spoločnosť LUNTA INŽENIRING Slovakia, s.r.o. neuzná zákazníkovi / kupujúceho predĺženie záruky resp. nepreplatiť náklady spojené s opravou u zákazníka / kupujúceho servisnému pracovníkovi.

Názov spoločnosti, ktorá vydala Záručný list:	LUNTA INŽENIRING Slovakia, s.r.o.
---	-----------------------------------

Pečiatka, podpis

SERVISNÁ PREHLIADKA	Servis / Montér	
---------------------	-----------------	--

Model klimatizačného zariadenia		pečiatka, podpis
Servis vykonaný dňa		
Platnosť predĺženia záruky do		

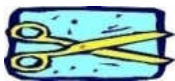

SERVISNÁ PREHLIADKA	Servis / Montér	
---------------------	-----------------	--

Model klimatizačného zariadenia		pečiatka, podpis
Servis vykonaný dňa		
Platnosť predĺženia záruky do		

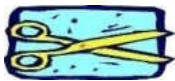

SERVISNÁ PREHLIADKA	Servis / Montér	
---------------------	-----------------	--

Model klimatizačného zariadenia		pečiatka, podpis
Servis vykonaný dňa		
Platnosť predĺženia záruky do		



SERVISNÁ PREHLIADKA	Servis / Montér	
---------------------	-----------------	--

Model klimatizačného zariadenia		pečiatka, podpis
Servis vykonaný dňa		
Platnosť predĺženia záruky do		



SERVISNÁ PREHLIADKA	Servis / Montér	
---------------------	-----------------	--

Model klimatizačného zariadenia		pečiatka, podpis
Servis vykonaný dňa		
Platnosť predĺženia záruky do		

OPRAVA ZARIADENIA	Servis / Montér	
--------------------------	------------------------	--

Model klimatizačného zariadenia		pečiatka, podpis
Dátum prijatia zariadenia na opravu		
Dátum odovzdania opraveného zariadenia zákazníčkovi		



OPRAVA ZARIADENIA	Servis / Montér	
--------------------------	------------------------	--

Model klimatizačného zariadenia		pečiatka, podpis
Dátum prijatia zariadenia na opravu		
Dátum odovzdania opraveného zariadenia zákazníčkovi		



OPRAVA ZARIADENIA	Servis / Montér	
--------------------------	------------------------	--

Model klimatizačného zariadenia		pečiatka, podpis
Dátum prijatia zariadenia na opravu		
Dátum odovzdania opraveného zariadenia zákazníčkovi		



VIVAX

www.VIVAX.com